

oventrop

Premium Armaturen + Systeme



kiwa



5012
23156

1.54/20018

„Aquaström C“

Rotguss-Strangregulierventile für Zirkulationsleitungen in Trinkwasseranlagen nach DIN 1988 – PN 16, bis 90 °C für Warmwasser-Zentralheizungsanlagen und Klimaanlage – PN 16, –20 °C bis 150 °C

Bronze double regulating and commissioning valves for circulation pipes in potable water installations according to DIN 1988 – PN 16, up to 90 °C

for hot water central heating and air conditioning systems – PN 16, –20 °C up to +150 °C

Robinets d'équilibrage en bronze pour conduites de circulation E.C.S. dans installations d'eau potable selon DIN 1988 – PN 16, jusqu'à 90 °C et installations de chauffage central à eau chaude et de refroidissement – PN 16, –20 °C jusqu'à +150 °C

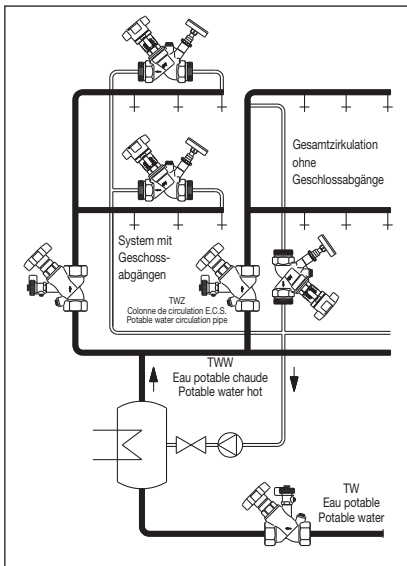

Oventrop Strangreguliertventile werden in den Strangleitungen von Trinkwasserzirkulationsanlagen sowie in Warmwasser-Zentralheizungsanlagen und Klimaanlage eingebaut und ermöglichen den hydraulischen Abgleich der Strangleitungen untereinander.

Es ist darauf zu achten, dass die Armatur immer in Pfeilrichtung durchströmt wird und vor der Armatur ein gerades Rohrstück von $3 \times D$ ($3 \times$ Durchmesser) vorhanden ist.

Werden die Strangreguliertventile in der Trinkwasserinstallation eingesetzt, sind die empfohlenen Einstellwerte (siehe Diagramm) zu wählen (Durchflusstoleranz kleiner $\pm 10\%$). Die erforderlichen Voreinstellwerte sind aus den Durchflussdiagrammen zu ersehen. Alle Zwischenwerte sind stufenlos einstellbar.

Die gewählte Voreinstellung ist an zwei Skalen ablesbar (Grundeinstellung an der Längsskala. Feineinstellung an der Umfangsskala, siehe Abb.). Der Anschlag der Voreinstellung bleibt auch dann erhalten, wenn das Strangreguliertventil geschlossen wird.

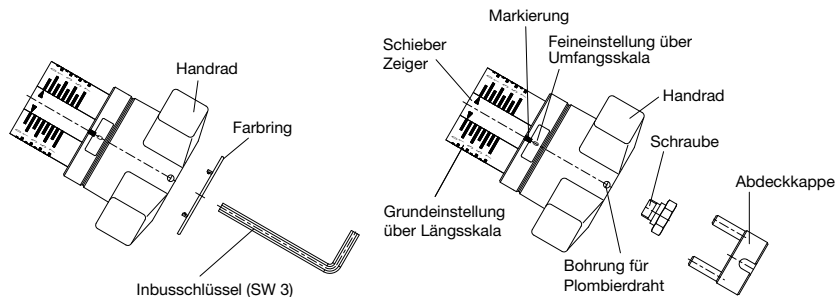

Voreinstellung:

- Den Voreinstellwert am Strangreguliertventil durch Drehen des Handrades einstellen.
 - Die Anzeige der Grundeinstellung erfolgt durch die Längsskalen in Verbindung mit dem Querstrich des Schiebers.

Eine Umdrehung des Handrades entspricht jeweils dem Abstand der Skalenstriche der Längsskala.
 - Die Anzeige der Feineinstellung erfolgt durch die Umfangsskala am Handrad in Verbindung mit der Markierung. Die Einteilung der Umfangsskala entspricht $1/10$ Umdrehung des Handrades.
- Begrenzung des eingestellten Voreinstellwertes durch Verdrehen der innenliegenden Einstellspindel im Uhrzeigersinn bis zum Anschlag. Dazu das lange Ende eines Inbusschlüssels (SW 3) verwenden.

Sicherung der Voreinstellung:

Den Plombierdraht (Zubehör Art.-Nr. 1089091) bei eingedrückter Abdeckkappe durch die Bohrung des Handrades schieben und verplomben.

Ablesbarkeit der Voreinstellskalen:

Je nach Einbaulage des Strangreguliertventiles kann zur Verbesserung der Ablesbarkeit die Skala verdreht werden. Dazu ist das Ventil zu schließen, bis beide Skalen '0' zeigen. Mit einem Schraubendreher in die Plombieröffnung der Abdeckkappe greifen und aushebeln, dann Abdeckkappe abziehen, Schraube herausdrehen und das Handrad mit einem leichten Ruck von der Ventilspindel abziehen. Danach ohne Veränderung der Einstellung ('0' Anzeige) das Handrad so drehen, daß das Fenster der Umfangsskala gut sichtbar ist. Dann das Handrad wieder auf die Ventilspindel aufdrücken und befestigen. Abdeckkappe aufdrücken.

Hinweis:

Vor Inbetriebnahme der Zirkulationsleitungen alle Bauteile/Pressverbindungen auf Dichtheit prüfen, um eventuellen Wasserschäden vorzubeugen.

Overtrop DRV and commissioning valves are installed in circulation pipes of potable water systems and in hot water heating and chilled water air conditioning systems and serve to achieve a hydronic balance between the various circuits of the system.

It is important to note that the direction of flow must conform with the direction of the arrow on the valve body and that the valve must be installed with a minimum of 3 D (3 x nominal pipe diameter) of straight pipe in the upstream side.

If the DRV and commissioning valves are used in potable water systems, the recommended values of presetting (see chart) are to be chosen (flow tolerance smaller \pm 10%). The required values of presetting can be taken from the flow chart. All intermediate values are infinitely adjustable.

The selected preliminary setting can be made from the two-part scale - the basic scale and the fine adjustment scale. A display of the basic setting is available even with the valve fully closed.

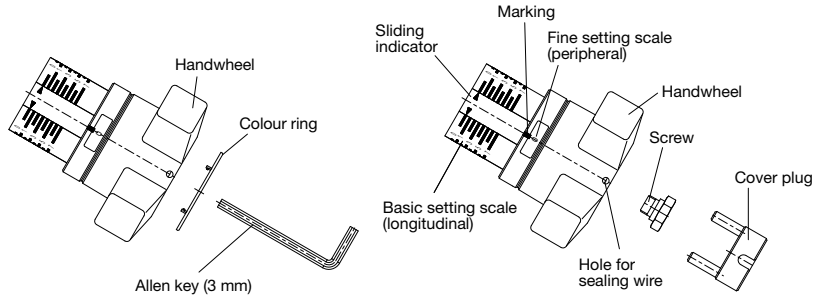

Presetting:

- The preset value of the valve is adjusted with the handwheel.
 - The display of the basic setting is shown by the longitudinal scale together with the sliding indicator. Each turn of the handwheel is represented by a line on the longitudinal scale.
 - The display of the fine setting is shown by the peripheral scale on the handwheel and indicates 1/10th of a turn of the handwheel.
- With the valve at the required preset value, turn the inner disc clockwise until it seats. This can be done by using the long end of a 3 mm allen key.

Protecting the setting:

A sealing wire (accessory item no. 1089091) may be threaded through the hole in the handwheel and a lead seal fitted.

Visibility/Readability of setting scales:

Depending on the installation position of the valve, an improvement in the visibility/readability of the setting scales is possible by twisting the scales round. With the valve fully closed and the indicator on '0', carefully remove the cover plug in the centre of the handwheel by using a small screwdriver in the slot and gently prising it off. Then remove the cover plug, undo the screw and with a light tug pull the handwheel from the valve spindle.

Next without altering the presetting (still indicating '0') adjust the position of the handwheel, so that the indicator window is clearly visible.

Finally refit the handwheel to the valve stem, tighten the screw and replace the cover plug.

Notes:

Before putting the circulation installation into operation, all components/press connections have to be leak tested to avoid any possible damage caused by water.

Les robinets d'équilibrage Oventrop se montent sur les conduites de circulation d'E.C.S. et sur des installations de chauffage central à eau chaude et de refroidissement et permettent un équilibrage hydraulique entre elles.

Il faut veiller à ce que les robinets soient toujours alimentés dans le sens de la flèche et qu'une partie droite de tuyau de 3 x D (3 x le diamètre) se trouve avant le robinet.

Lors d'un montage des robinets d'équilibrage sur des installations d'eau potable, les valeurs de réglage recommandées (voir diagramme) sont à choisir (tolérance de débit inférieur $\pm 10\%$). Les valeurs de préréglage nécessaires se lisent sur les diagrammes de débit. Toutes les valeurs intermédiaires sont à réglage progressif.

Le préréglage choisi est indiqué sur deux échelles graduées (Réglage de base sur la graduation longitudinale, réglage fin sur la graduation circulaire, voir croquis). Le préréglage est conservé même en cas de fermeture du robinet.

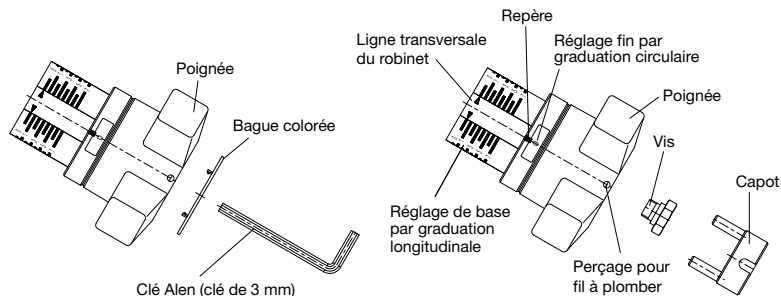

Préréglage:

- La valeur de préréglage se règle sur le robinet d'équilibrage en tournant la poignée.
 - L'affichage du réglage de base (tours complets) se fait sur la graduation longitudinale en relation avec la ligne transversale du robinet. Un tour complet de la poignée correspond à la distance d'une ligne transversale à l'autre de la graduation longitudinale.
 - Le réglage fin se fait à l'aide de la graduation circulaire en mettant le chiffre déterminé (dixième de tour) en face du repère.
- Limitation de la valeur de préréglage en tournant la tige de réglage intérieure dans le sens des aiguilles d'une montre jusqu'à butée. Pour cela, utiliser la partie longue d'une clé alen de 3 mm.

Plombage du préréglage:

Introduire le fil à plomber (accessoire réf. 1089091) dans le perçage de la poignée avec le capot monté et plomber.

Lecture des échelles de préréglage:

Selon la position du robinet dans une installation, il est possible de faciliter la lecture du préréglage en tournant l'échelle dans une position convenante. Pour cela, il convient de fermer le robinet jusqu'à ce que les deux graduations se trouvent sur '0'. A l'aide d'un tournevis qu'on positionne dans l'ouverture prévue pour le dispositif de plombage, extraire le capot, enlever le capot, dévisser la vis et retirer la poignée du robinet en la tirant légèrement. Puis, sans modifier le réglage (position '0'), placer la poignée de telle manière que la fenêtre de la graduation circulaire soit facilement lisible. Remonter la poignée sur le robinet, la fixer et remettre le capot.

Conseils:

Avant la mise en service du bouclage d'E.C.S., l'étanchéité de tous les composants/raccordements à serti doit être testée afin d'éviter des endommagements causés par l'eau.

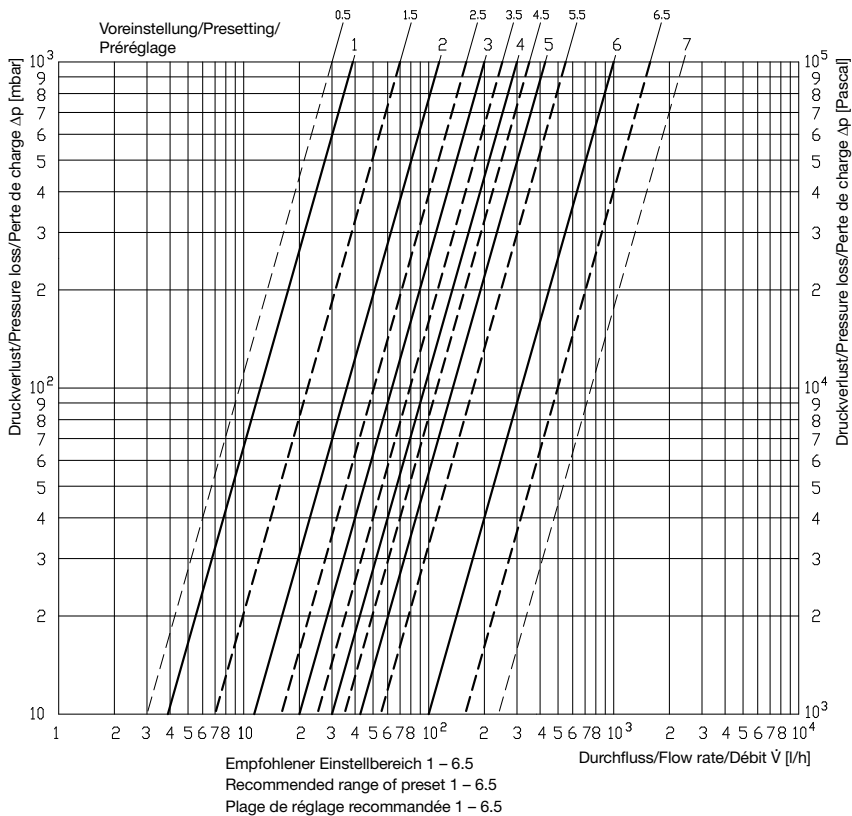

Nennweite DN 15
Size DN 15
Dimension DN 15

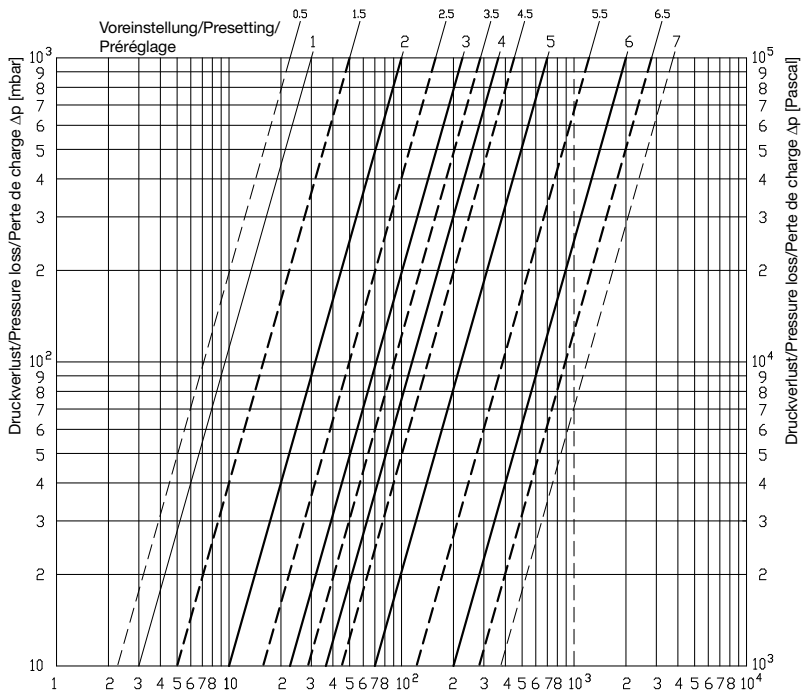

Empfohlener Einstellbereich 1.5 – 6.5
 Recommended range of preset 1.5 – 6.5
 Plage de réglage recommandée 1.5 – 6.5

Durchfluss/Flow rate/Débit \dot{V} [l/h]

Nennweite DN 20
 Size DN 20
 Dimension DN 20

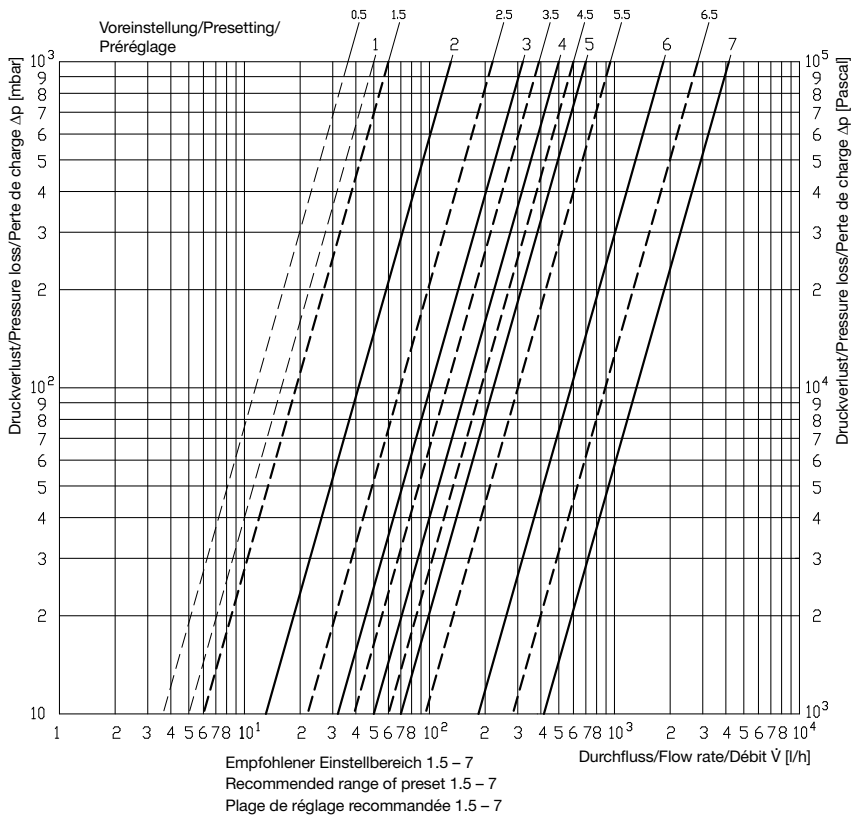

Nennweite DN 25
Size DN 25
Dimension DN 25

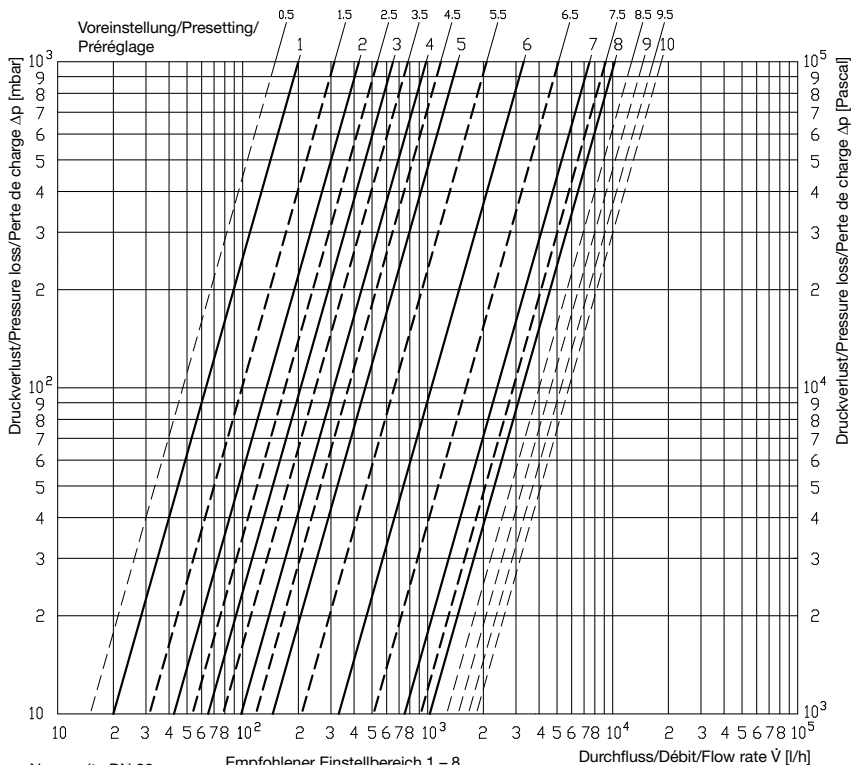

OVENTROP GmbH & Co. KG
 Paul-Oventrop-Straße 1
 D-59939 Olsberg
 Telefon +49 (0)2962 82-0
 Telefax +49 (0)2962 82-400
 E-Mail mail@oventrop.de
 Internet www.oventrop.com

Eine Übersicht der weltweiten Ansprechpartner finden Sie unter www.oventrop.de.

For an overview of our global presence visit www.oventrop.com.

Vous trouverez une vue d'ensemble des interlocuteurs dans le monde entier sur www.oventrop.com.