

**!** Vor dem Einbau der „Regudis W- HTU“- Wohnungsstation die Einbau- und Betriebsanleitung vollständig lesen!

**Einbau, Inbetriebnahme, Bedienung und Wartung darf nur durch geschultes Fachpersonal durchgeführt werden!**

**Die Einbau- und Betriebsanleitung sowie alle mitgeltenden Unterlagen sind an den Anlagenbetreiber weiterzugeben!**

#### Inhalt:

1. Allgemeine Hinweise .....	1
2. Sicherheitshinweise .....	2
3. Transport, Lagerung und Verpackung .....	3
4. Technische Daten .....	4
5. Aufbau und Funktion .....	9
6. Einbau .....	9
7. Schutzpotentialausgleich/Erdung .....	11
8. Betrieb .....	11
9. Zubehör .....	13
10. Wartung und Pflege .....	13
11. Allgemeine Bedingungen für Verkauf und Lieferung ..	13



Abb. 1.1 „Regudis W-HTU“ Wohnungsstation

OVENTROP GmbH & Co. KG  
Paul-Oventrop-Straße 1  
D-59939 Olsberg  
Telefon +49 (0) 29 62 82-0  
Telefax +49 (0) 29 62 82-400  
E-Mail mail@oventrop.de  
Internet www.oventrop.com

Eine Übersicht der weltweiten Ansprechpartner finden Sie unter [www.oventrop.de](http://www.oventrop.de).

## 1 Allgemeine Hinweise

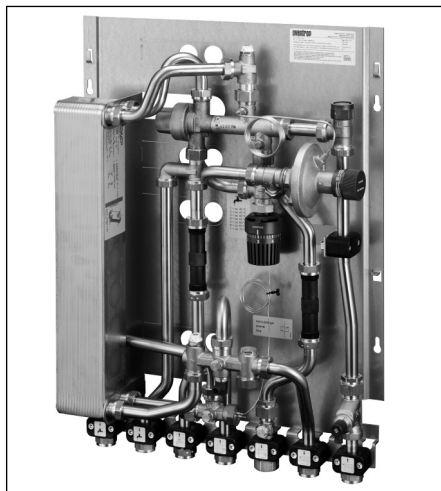
### 1.1 Informationen zur Einbau- und Betriebsanleitung

Diese Einbau- und Betriebsanleitung dient dem geschulten Fachpersonal dazu, die „Regudis W- HTU“-Wohnungsstation fachgerecht zu installieren und in Betrieb zu nehmen.

Mitgeltende Unterlagen – Anleitungen aller Anlagenkomponenten sowie geltende technische Regeln – sind einzuhalten.

### 1.2 Aufbewahrung der Unterlagen

Diese Einbau- und Betriebsanleitung ist vom Anlagenbetreiber zum späteren Gebrauch aufzubewahren.

### 1.3 Urheberrecht

Die Einbau- und Betriebsanleitung ist urheberrechtlich geschützt.

### 1.4 Symbolerklärung

Hinweise zur Sicherheit sind durch Symbole gekennzeichnet. Diese Hinweise sind zu befolgen, um Unfälle, Sachschäden und Störungen zu vermeiden.

#### **!** GEFAHR

GEFAHR weist auf eine unmittelbar gefährliche Situation hin, die zum Tod oder zu schweren Verletzungen führen wird, wenn die Sicherheitsmaßnahmen nicht befolgt werden.

#### **!** WARNUNG

WARNUNG weist auf eine möglicherweise gefährliche Situation hin, die zum Tod oder zu schweren Verletzungen führen kann, wenn die Sicherheitsmaßnahmen nicht befolgt werden.

#### **!** VORSICHT

VORSICHT weist auf eine möglicherweise gefährliche Situation hin, die zu geringfügigen oder leichten Verletzungen führen kann, wenn die Sicherheitsmaßnahmen nicht befolgt werden.

#### **!** ACHTUNG

ACHTUNG weist auf mögliche Sachschäden hin, welche entstehen können, wenn die Sicherheitsmaßnahmen nicht befolgt werden.

## 2 Sicherheitshinweise

### 2.1 Bestimmungsgemäße Verwendung

Die Betriebssicherheit ist nur bei bestimmungsgemäßer Verwendung der „Regudis W-HTU“- Wohnungsstation gewährleistet.

Die „Regudis W-HTU“- Wohnungsstation dient zur Übertragung der Wärme aus einer zentralen Wärmeversorgung an die Sanitär- und Heizungsanlage einer Wohnung.

Jede darüber hinausgehende und/oder andersartige Verwendung ist untersagt und gilt als nicht bestimmungsgemäß.

Ansprüche jeglicher Art gegen den Hersteller und/oder seine Bevollmächtigten wegen Schäden aus nicht bestimmungsgemäßer Verwendung können nicht anerkannt werden.

Zur bestimmungsgemäßen Verwendung zählt auch die korrekte Einhaltung der Einbau- und Betriebsanleitung.

### 2.2 Gefahren, die vom Einsatzort und Transport ausgehen können

Der Fall eines externen Brandes wurde bei der Auslegung der „Regudis W-HTU“- Wohnungsstation nicht berücksichtigt.

#### **! WARNUNG**

##### **Schwere Station!**

**Verletzungsgefahr!** Geeignete Transport- und Hebelmittel verwenden. Geeignete Schutzausstattung (z. B. Sicherheitsschuhe) während der Montage tragen und Schutzvorrichtungen benutzen. Armaturaufbauten wie Handräder oder Messventile dürfen nicht zur Aufnahme von äußeren Kräften, wie z. B. als Anbindungspunkte für Hebezeuge usw. zweckentfremdet werden.

##### **Heiße Oberflächen!**

**Verletzungsgefahr!** Nur mit geeigneten Schutzhandschuhen anfassen. Bei Betrieb kann die „Regudis W-HTU“- Wohnungsstation und die Rohrleitungen sehr heiß werden. Bei hohen Medientemperaturen Schutzhandschuhe tragen und Anlage vor Beginn der Arbeit außer Betrieb nehmen.

##### **Scharfe Kanten!**

**Verletzungsgefahr!** Nur mit geeigneten Schutzhandschuhen anfassen. Gewinde, Bohrungen und Ecken sind scharfkantig.

##### **Kleinteile!**

**Verschluckungsgefahr!** Wohnungsstation nicht in Reichweite von Kindern lagern und installieren.

##### **Allergien!**

**Gesundheitsgefahr!** Wohnungsstation nicht berühren und jeglichen Kontakt vermeiden, falls Allergien gegenüber den verwendeten Materialien bekannt sind.

#### **! GEFAHR**

**Lebensgefahr bei unzureichender Qualifikation!** Unsachgemäße Montage kann zu erheblichen Personen- und Sachschäden führen.

Deshalb:

Montage, Erstinbetriebnahme, Wartung und Reparaturen von autorisierten Fachkräften durchführen lassen.

(VDE, EN 12975 & DIN 4807)

### Gas-, Wasserfachkraft

... ist aufgrund ihrer fachlichen Ausbildung, Kenntnisse und Erfahrungen sowie Kenntnis der einschlägigen Normen und Bestimmungen in der Lage, Arbeiten an gastechnischen Anlagen auszuführen und mögliche Gefahren selbstständig zu erkennen.

### Elektrofachkraft

... ist aufgrund ihrer fachlichen Ausbildung, Kenntnisse und Erfahrungen sowie Kenntnis der einschlägigen Normen und Bestimmungen in der Lage, Arbeiten an elektrischen Anlagen auszuführen und mögliche Gefahren selbstständig zu erkennen. Die Elektrofachkraft ist speziell für das Arbeitsumfeld, in dem sie tätig ist, ausgebildet und kennt die relevanten Normen und Bestimmungen.

### 2.3 Korrosionsschutz

#### **ACHTUNG**

In der „Regudis W-HTU“- Wohnungsstation kommt ein kupfer- oder nickelgelöteter Edelstahl-Plattenwärmeübertrager zum Einsatz.

**Beachten Sie das Beiblatt „Anforderungen an das Trinkwasser bei Einsatz von Oventrop Frischwasser- und Wohnungsstationen“ oder unter [www.owntrop.de](http://www.owntrop.de)**

#### **ACHTUNG**

Es liegt in der Verantwortung des Anlagenplaners und Anlagenbetreibers, Wasserinhaltsstoffe und Faktoren, die die Korrosion und Steinbildung des Systems beeinflussen, zu berücksichtigen und für den konkreten Anwendungsfall zu bewerten.

### 2.4 Legionellenschutz

#### **ACHTUNG**

Beim Bau einer Trinkwassererwärmungsanlage sind die gültigen Normen, die anerkannten Regeln der Technik und die örtlichen Vorschriften zu beachten! Nationale Normen und Vorschriften sind zu beachten!

Insbesondere sind im Betrieb einer Zirkulationsanlage die Hygienevorschriften nach DVGW Arbeitsblatt W551 zu beachten!

## ACHTUNG

Wohnungsstationen sind Kleinanlagen nach DVGW Arbeitsblatt W551, wenn der Leitungsinhalt in jeder Trinkwasserrohrleitung nach der Station 3 Liter nicht überschreitet. Daraus ergeben sich für Kupfer- bzw. Edelstahlrohre folgende nicht zu überschreitende Leitungslängen:

	$d_a$ [mm]	$d_i$ [mm]	V/L [l/m]	$l_{max}$ [m]
DN 10	12	10	0,08	37,9
DN 12	15	13	0,13	22,6
DN 15	18	16	0,20	14,9
DN 20	22	20	0,31	9,5
DN 25	28	25	0,49	6,1

## 2.5 Temperatureinstellungen

### ACHTUNG

Im Auslieferungszustand ist die Trinkwassertemperatur werksseitig auf ca. 50 °C (Stellung 3 am Temperaturregler) voreingestellt.

Die Systemtemperaturen sind so zu wählen, dass die gesetzlichen Anforderungen erfüllt werden. Insbesondere ist bei Betrieb einer Zirkulationsanlage darauf zu achten, dass an keiner Stelle im Leitungssystem 55 °C unterschritten werden.



### WARNUNG

Hohe Systemtemperaturen können die Korrosion und Steinbildung des Systems fördern. Es liegt in der Verantwortung des Anlagenplaners und Anlagenbetreibers diese zu bewerten und ggf. Gegenmaßnahmen zu treffen (z.B. Wasseraufbereitung).



### WARNUNG

**Verbrühungsgefahr!** Bei Auslauftemperaturen größer als 43°C besteht Verbrühungsgefahr.

## 3 Transport, Verpackung und Lagerung

### 3.1 Transportinspektion

Lieferung unmittelbar nach Erhalt sowie vor Einbau auf mögliche Transportschäden und Vollständigkeit untersuchen.

Falls derartige oder andere Mängel feststellbar sind, Warensendung nur unter Vorbehalt annehmen. Reklamation einleiten. Dabei Reklamationsfristen beachten.



Abb. 3.1 Lieferumfang

1. Wohnungsstation
2. Zubehörset

### 3.2 Lagerung

Die „Regudis W- HTU“- Wohnungsstation nur unter folgenden Bedingungen lagern:

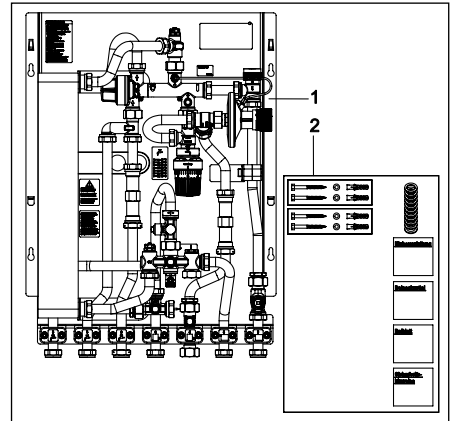
- Nicht im Freien, trocken und staubfrei aufbewahren.
- Keinen aggressiven Medien oder Hitzequellen aussetzen.
- Vor Sonneneinstrahlung und übermäßiger mechanischer Erschütterung schützen.
- Lagertemperatur: –20 °C bis +60 °C, relative Luftfeuchtigkeit: max. 95 %

### 3.3 Verpackung

Sämtliches Verpackungsmaterial ist umweltgerecht zu entsorgen.

## 4 Technische Daten

### 4.1 Leistungsdaten

Nenngröße	DN 20
Max. Betriebsdruck $p_s$ :	10 bar
Max. Betriebstemperatur $t_s$ : (Heizungswasser-Vorlauf)	90 °C
Min. Differenzdruck	
Versorgung	300 mbar

#### Trinkwasserkreis (Sekundärseite):

Min. Kaltwasserdruck	
ohne Mengengrenzer	2,0 bar
mit Mengengrenzer	2,5 bar

Zapftemperatur  $t_{zapf}$  40-70 °C

Min. Vorlauftemperatur  $t_{zapf} + 15K$

Anschlüsse G  $\frac{3}{4}$  Überwurfmutter, flachdichtend

Leistungsbereich 1	
Soll Zapfmenge (TWW)	12 l/min
Zapfleistung bei $\Delta T$ 35K	29 KW

Leistungsbereich 2	
Soll Zapfmenge (TWW)	15 l/min
Zapfleistung bei $\Delta T$ 35K	36 KW

Leistungsbereich 3	
Soll Zapfmenge (TWW)	17 l/min
Zapfleistung bei $\Delta T$ 35K	42 KW
Medium Primärseite	Heizungswasser
Medium Sekundärseite	Trinkwasser

**Medium:** Nicht aggressive Flüssigkeiten (z. B. Wasser und geeignete Wasser-Glykolkemische gemäß VDI 2035). Nicht für Dampf, ölhaltige und aggressive Medien geeignet.

### 4.2 Materialien

Plattenwärmeübertrager	Edelstahl 1.4401 / Lot Kupfer oder Nickel
Rohre	Edelstahl 1.4404
Armaturen	Messing / entzinkungsbeständiges Messing
Dichtungen	EPDM / PTFE
Grundplatte	Stahl, verzinkt

### 4.3 Verbindungen

In der Station G  $\frac{3}{4}$  flachdichtend – SW 30 / SW 32

Zu den Anschlüssen G  $\frac{3}{4}$  flachdichtend – SW 30 / SW 32

Passstücke für Kaltwasser- und Wärmezähler G  $\frac{3}{4}$  x 110 mm – SW 24

### 4.4 Abmessungen



Abb. 4.1 Abmessungen

### 4.5 Anschlussmaße

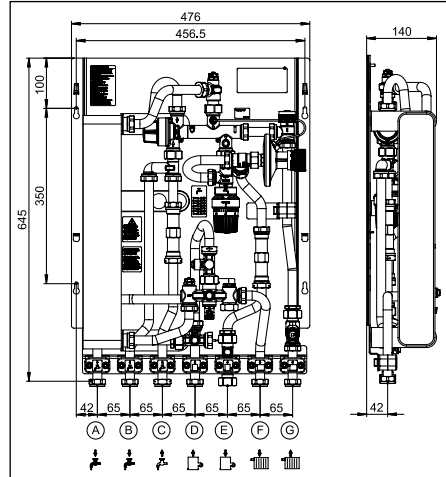

Abb. 4.2 Anschlussmaße

#### Trinkwasser Wohnung

- A – Warmwasser
- B – Kaltwasser

#### Versorgung

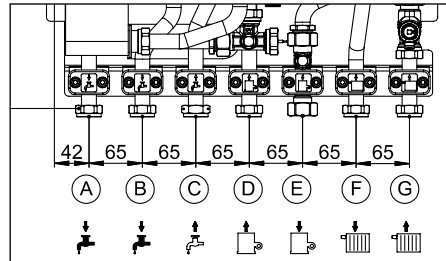
- C – Kaltwasserzulauf
- D – Heizwasser Vorlauf
- E – Heizwasser Rücklauf

#### Heizkreis Wohnung

- F – Heizkreis Vorlauf
- G – Heizkreis Rücklauf



## 4.6 Heizwasserbedarf Regudis W-HTU

### 4.6.1 Heizwasserbedarf – Leistungsbereich 1

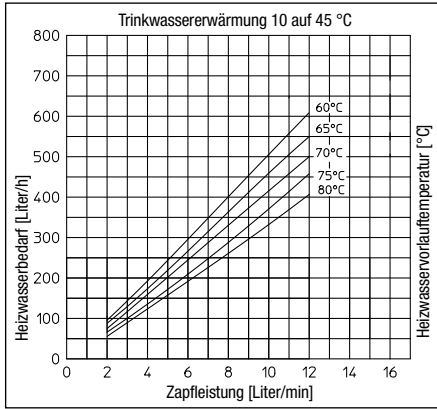

### 4.6.2 Rücklauftemperatur – Leistungsbereich 1

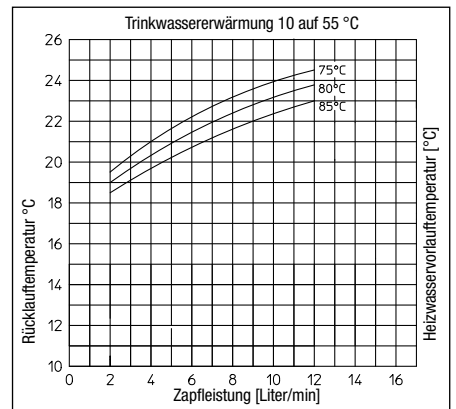
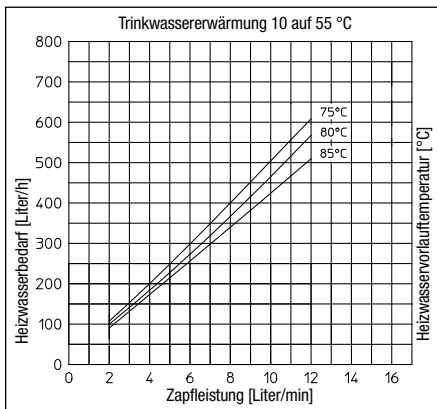
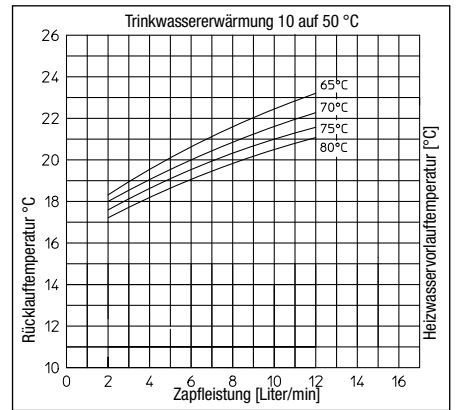
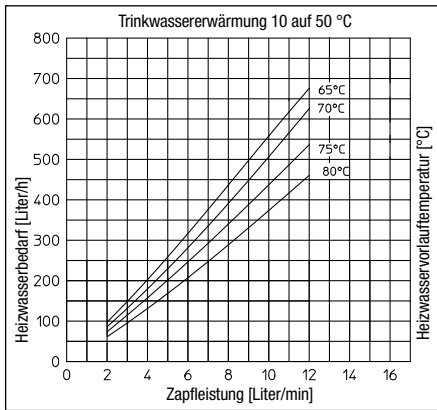
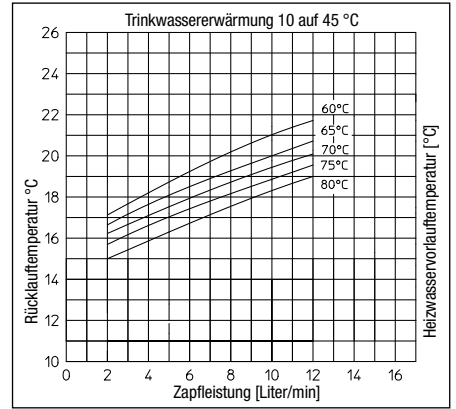

**4.6.3 Heizwasserbedarf – Leistungsbereich 2**

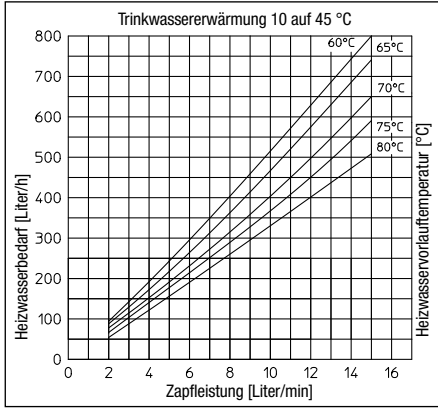

**4.6.4 Rücklauftemperatur – Leistungsbereich 2**

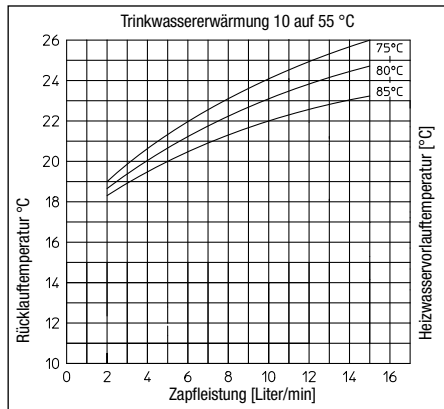
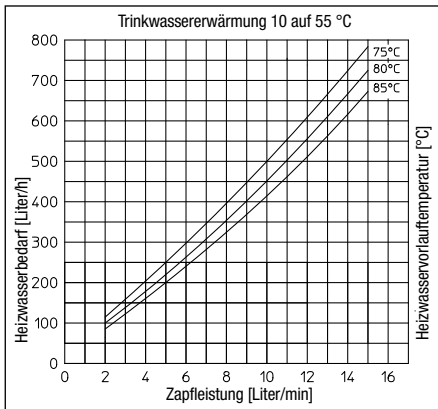
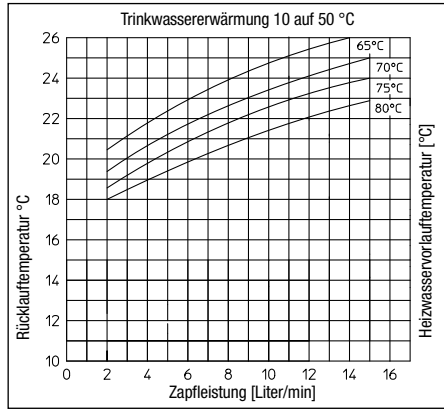
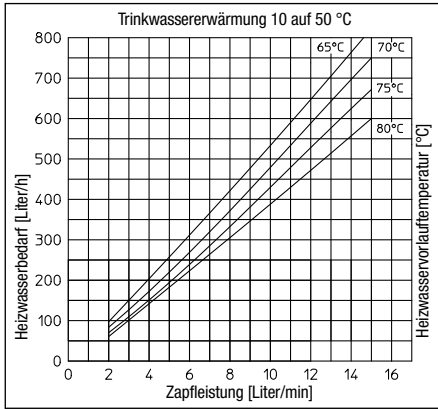
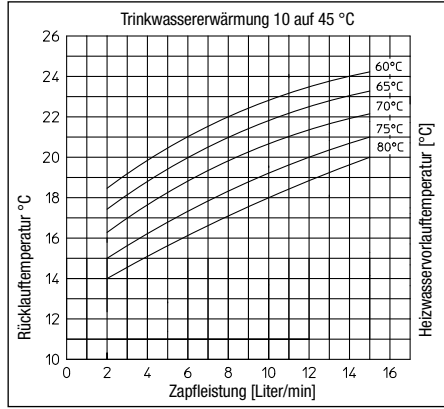

### 4.6.5 Heizwasserbedarf – Leistungsbereich 3

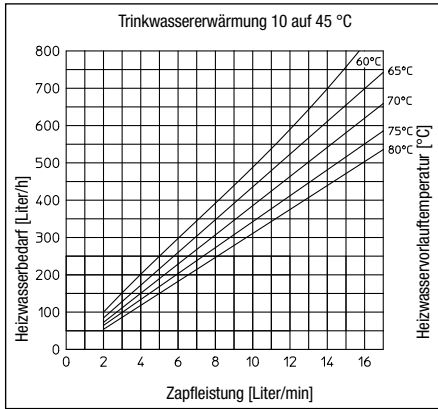

### 4.6.6 Rücklauftemperatur – Leistungsbereich 3

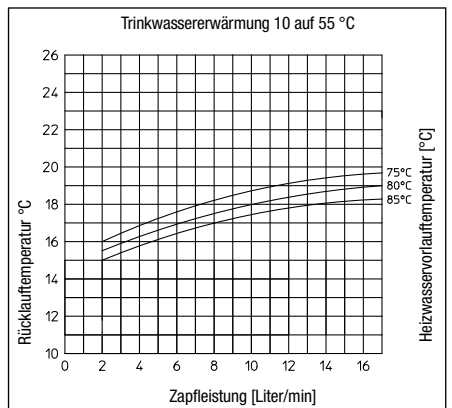
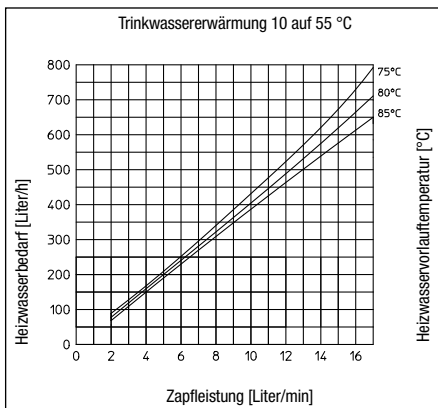
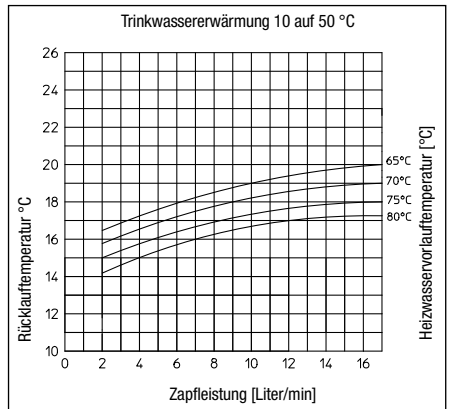
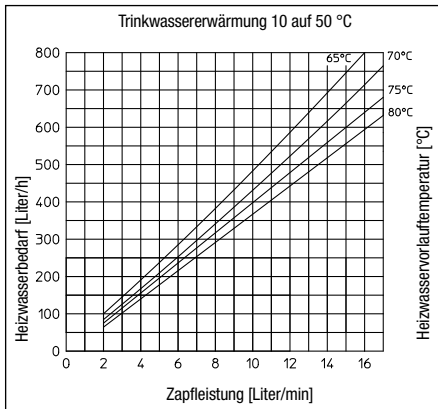
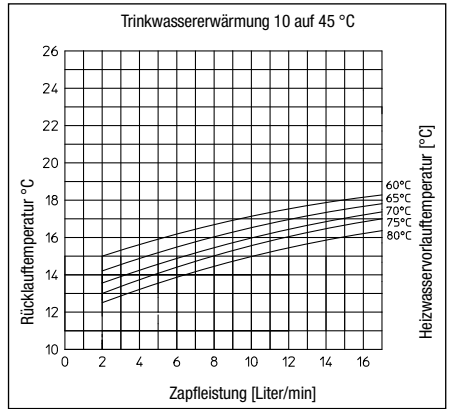

#### 4.7 Druckverlust Trinkwasserkreis Regudis W-HTU

##### 4.7.1 Druckverlust Trinkwasserkreis Leistungsbereich 1

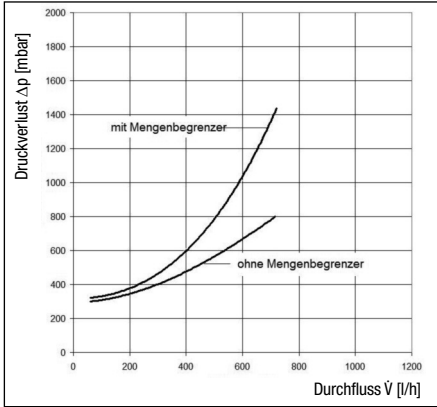

##### 4.7.3 Druckverlust Trinkwasserkreis Leistungsbereich 3

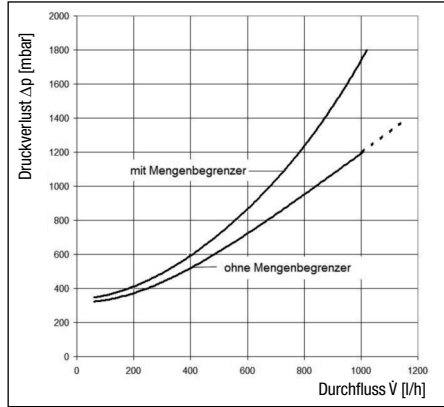

##### 4.7.2 Druckverlust Trinkwasserkreis Leistungsbereich 2

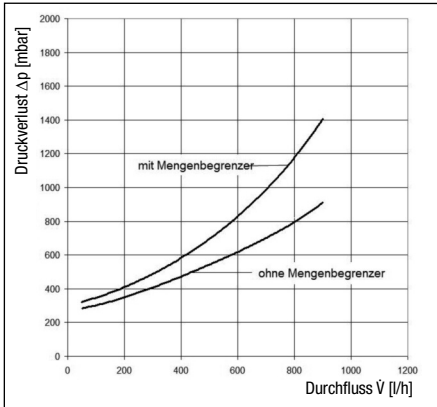

#### 4.8 Druckverlust Heizwasserkreis

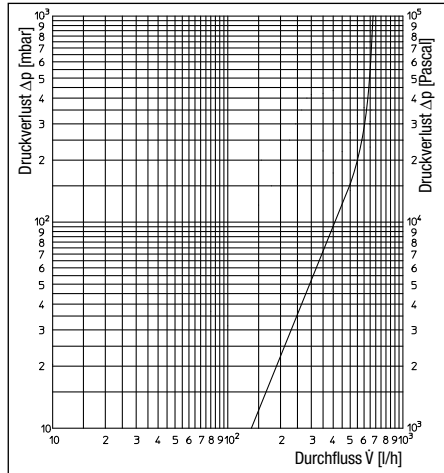

## 5 Aufbau und Funktion

### 5.1 Übersicht



Abb. 5.1 Aufbau

Bestehend aus:

- 1 Plattenwärmeübertrager
- 2 Proportional-Mengenregler
- 3 Thermostatischer Temperaturregler
- 4 Differenzdruckregler
- 5 Zonenventil zur Regulierung des Heizkreises
- 6 Entlüftung Heizkreis
- 7 Passstück für Wärmezähler
- 8 Passstück für Kaltwasserzähler
- 9 Anschlussmöglichkeit Temperaturfühler für Wärmezähler M 10x1
- 10 Schmutzfänger Heizkreis Rücklauf
- 11 Schmutzfänger Heizwasser Vorlauf
- 12 Entleerungsventil Heizkreis

### 5.2 Funktionsbeschreibung

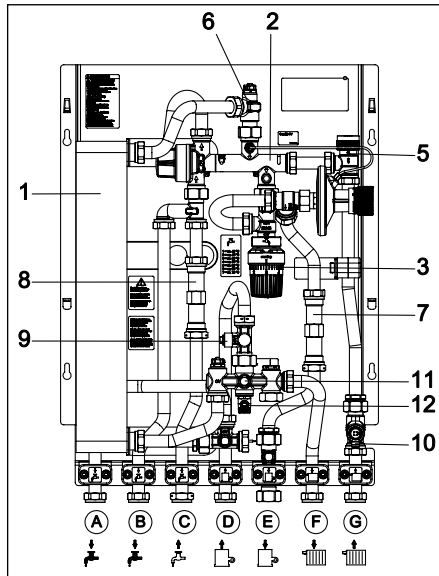
Die Oventrop „Regudis W-HTU“ Wohnungsstation versorgt einzelne Wohnungen mit Wärme sowie mit warmem und kaltem Trinkwasser ohne Fremdenergie. Die benötigte Heizwärme wird durch eine zentrale Wärmeverversorgung bereitgestellt. Die Erwärmung des Trinkwassers erfolgt dezentral über einen Wärmeübertrager nach dem Durchlaufprinzip und ist im Sollwertbereich von 40-70 °C einstellbar.

Heizungsbetrieb:

Über den Heizungsvorlauf der Versorgung (D) strömt Heizungswasser in den Heizkreisvorlauf der Wohnung (F). Der Proportionalmengenregler (2) gibt den Weg Heizkreisrücklauf (G) - Versorgungsrücklauf (E) frei.

Trinkwassererwärmung:

Bei Warmwasserbedarf in der Wohnung wechselt der Proportionalmengenregler (2) in die Trinkwasservorangstellung. Das Heizungswasser der Versorgung (D) strömt über den Plattenwärmeübertrager (1) und den Proportionalmengenregler (2) in den Versorgungsrücklauf (E). Dabei erwärmt sich das kalte Trinkwasser (C) im Durchflussprinzip und steht am Warmwasservorlauf der Wohnung (A) zur Verfügung.

## 6 Einbau

### ⚠ GEFAHR

#### Unmittelbare Gefahr für Leib und Leben!

Montage, Erstinbetriebnahme, Wartung und Reparaturen müssen von autorisierten Fachkräften (Heizungsfachbetrieb/ Vertragsinstallationsunternehmen) durchgeführt werden.

### 6.1 Montage

Den Einbauraum so auswählen, dass umlaufend 100 mm Abstand zu Hindernissen vorgesehen sind. Verrohrung nach Anschlussplan (Abb. 4.2) installieren. Dabei Absperrhähne (G 3/4, flachdichtend) an allen Anschlüssen vorsehen. Befestigungslöcher entsprechend Maßskizze (Abb.4.1) bohren. Station ausrichten, mit beiliegenden Dichtungen auf Absperrhähne aufsetzen und mit beiliegendem Befestigungsmaterial verschrauben.

### ⚠ Warnhinweise unter Abschnitt 2 (Sicherheits-hinweise) beachten!

### ⚠ VORSICHT

- Bei der Montage dürfen keine Fette oder Öle verwendet werden, da diese die Dichtungen zerstören können. Schmutzpartikel sowie Fett- und Ölrreste sind ggf. aus den Zuleitungen herauszuspülen.
- Bei der Auswahl des Betriebsmediums ist der allgemeine Stand der Technik zu beachten (z. B. VDI 2035).
- Gegen äußere Gewalt (z. B. Schlag, Stoß, Vibration) schützen.

Nach der Montage sind alle Montagestellen auf Dichtheit zu überprüfen.

In der Station sind Passstücke G $\frac{3}{4}$  x 110 mm zum Einbau eines Kaltwasser- und eines Wärmezählers vorhanden.

#### ACHTUNG

Die Kunststoff-Passstücke sind Platzhalter und nicht für den Dauerbetrieb vorgesehen. Deshalb vor Inbetriebnahme Kaltwasserzähler und Wärmezähler einbauen oder Passstücke gegen Edelstahlpassstücke ersetzen (als Zubehör erhältlich).

#### ACHTUNG

Kaltwasserzähler und Wärmezähler erst nach gründlichem Spülen der Anlage einbauen! Ausbau der Passstücke nur in drucklosem Zustand der Station!



#### HINWEIS

Bei Einbau eines Kaltwasserzählers oder Wärmezählers sind in der Auslegung der Anlage die Druckverluste des eingesetzten Modells zu berücksichtigen!

### 6.2 Kaltwasserzähler



Abb. 6.1 Einbau Kaltwasser- und Wärmezähler

Passstück (8) durch lösen der Überwurfmuttern demontieren. Kaltwasserzähler entsprechend der Anweisung des Herstellers einbauen. Dabei auf korrekte Durchflussrichtung achten und bei Bedarf an der Sicherungsbohrung der Überwurfmutter verplomben. Alle Verbindungen auf Dichtheit prüfen.

### 6.3 Wärmezähler

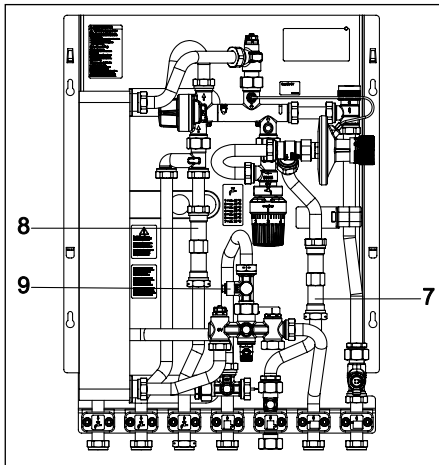

#### HINWEIS

Es ist empfehlenswert ausschließlich Wärmezähler mit schnellen Abtastraten in Sekundenabständen und mit integriertem Rücklauffühler im Gehäuse einzusetzen.

Passstück (7) durch lösen der Überwurfmuttern demontieren. Wärmezähler entsprechend der Anweisung des Herstellers im Rücklauf der Versorgung einbauen. Dabei auf korrekte Durchflussrichtung achten.

Blindstopfen M10x1, SW10 (9) entfernen und Vorlauffühler (gegebenenfalls mit entsprechendem Adapter), einbauen.



Abb. 6.2 Fühler für Wärmezähler

Wärmezähler und Fühler bei Bedarf an der Sicherungsbohrung der entsprechenden Überwurfmutter verplomben.

Alle Verbindungen auf Dichtheit prüfen.

## 7 Schutzpotentialausgleich/ Erdung

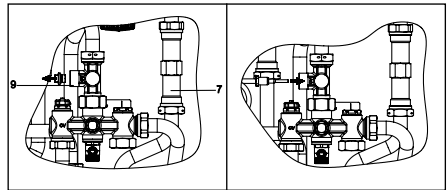
### **i** HINWEIS

Vor der Inbetriebnahme der Anlage ist die Armaturengruppe über einen Schutzpotentialausgleichsleiter gem. gültiger Normen und landesspezifischen Vorschriften durch eine Elektrofachkraft sachgemäß zu erden. Alle metallischen Teile der Armaturengruppe sind mit der Potentialausgleichsschiene des Gebäudes zu verbinden. Das notwendige Potentialausgleichskabel aus Kupfer muss einen Querschnitt von mindestens 6mm<sup>2</sup> aufweisen. Die Norm DIN VDE 0100-540 ist einzuhalten.

### **!** GEFAHR

#### **Lebensgefahr durch elektrischen Strom!**

Bei Berührung spannungsführender Bauteile besteht Lebensgefahr!

- Trennen Sie die Station allpolig von der Stromversorgung und sichern Sie die Station gegen Wiedereinschalten.
- Prüfen Sie die Spannungsfreiheit.
- Das Anschließen darf nur ein Elektrofachhandwerker durchführen.

Wird kein Einbauschrank eingesetzt, verwenden Sie den Erdungspunkt (A) der Grundplatte zum Potentialausgleich.



Abb. 7.1 Schutzpotentialausgleich/ Erdung

Passendes Zubehör zur Anbindung an die Grundplatte befindet sich im Oventrop Lieferprogramm (OV- Art.-Nr. 1349983).

## 8 Betrieb

### 8.1 Inbetriebnahme

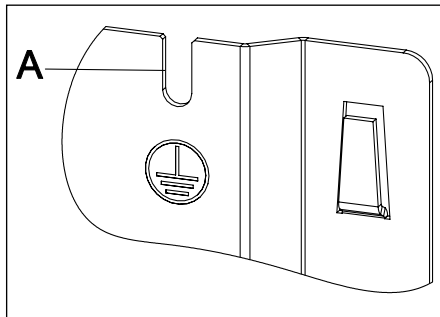
Vor der Inbetriebnahme muss die Anlage gründlich gespült werden. Dabei sind die zulässigen Betriebsdrücke zu berücksichtigen.

### **ACHTUNG**

„Regudis W“- Wohnungsstationen sind werkseitig auf Dichtheit geprüft.

Vor Inbetriebnahme muss die komplette Anlage durch eine Druckprüfung auf Dichtheit geprüft werden.

#### **Sachschäden durch Druckschläge!**

Plötzlich auftretende Druckschläge beim Öffnen der Kugelhähne können zu Sachschäden führen! Deshalb:

- Kugelhähne immer langsam öffnen
- Kugelhahn Kaltwasserzulauf zuerst öffnen (Durchflussrichtung)

Ebenfalls muss die Anlage gründlich gespült werden. Dabei sind die zulässigen Betriebsdrücke zu berücksichtigen.

Bei abgesperrtem Trinkwasserkreis kann der zulässige Betriebsdruck überschritten werden! Im Betrieb müssen alle Kugelhähne geöffnet sein!



Abb. 8.1 Einbauposition Schmutzfänger

Bei Inbetriebnahme folgende Punkte beachten:

- Schmutzfilter im Vorlauf der Versorgungsleitung (11) reinigen. Dazu über das Entleerungsventil den Schmutz ausspülen bzw. das Entleerungsventil herausschrauben und unter fließendem Wasser reinigen.
- Schmutzfänger im Heizkreisrücklauf (10) reinigen. Dazu über das Entleerungsventil den Schmutz ausspülen bzw. das Entleerungsventil herausschrauben und unter fließendem Wasser reinigen.

## 8.2 Befüllen und Entlüften

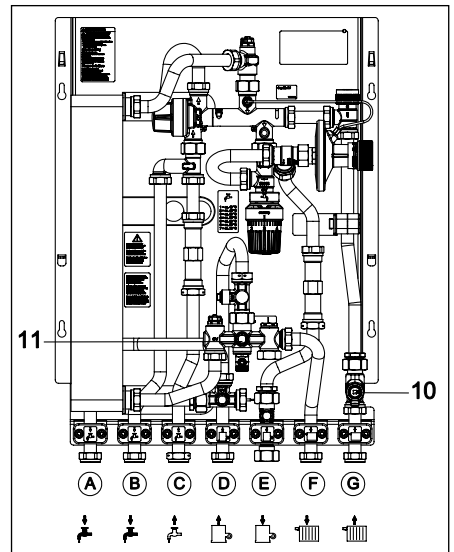
### **! GEFAHR**

#### **Unmittelbare Gefahr für Leib und Leben!**

Das bei der Entlüftung austretende Medium kann sehr heiß sein, deshalb geeignete Schutzkleidung tragen und Entlüftungsöffnung gegebenenfalls mit einem Tuch abdecken!



Abb. 8.2 Entlüftung

Vor Inbetriebnahme die Heizungsanlage gründlich spülen!

- Anlage vollständig befüllen und den Heizkreis der Versorgung mit Entlüftungsventil (6) entlüften.
- Impulsleitung (4a) des Differenzdruckreglers (4) entlüften:
  - Dazu Schraube (4b), SW 8, leicht lösen, damit die Luft entweichen kann.
  - Entlüften, bis nur noch Heizmedium austritt.
  - Schraube festziehen und Verbindung auf Dichtheit prüfen.
- Trinkwasserkreis durch Zapfung mit maximaler Leistung entlüften (Luft wird ausgespült).

## 8.3 Funktionskontrolle

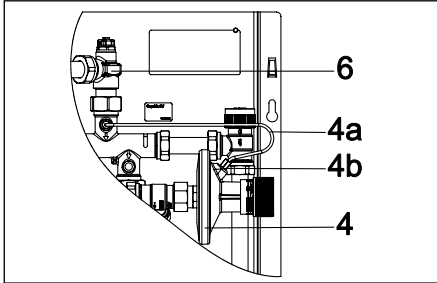
Für eine Funktionskontrolle der „Regudis W“ – Wohnungsstation folgende Punkte beachten:

Bei Einsatz eines Wärmezählers darf bei geschlossenem Wohnungsheizkreis und außerhalb des Zapfbetriebes kein Volumenstrom angezeigt werden!

Heizkreis zur Wohnung:

- Heizkreis / Heizkörperventile der Wohnung öffnen.
- Prüfen, ob an Anschluss D und F (Abb. 4.2) die gewünschte Vorlauftemperatur erreicht wird (z.B. 65°C).
- Prüfen, ob an Anschluss E und G (Abb. 4.2) die gewünschte Rücklauftemperatur erreicht wird (z. B. 50 °C). Gegebenenfalls die Einstellung der Rücklaufverschraubungen im Heizkreis anpassen.
- Im Heizungsbetrieb darf sich der Wärmeübertrager nicht aufheizen!

Warmwasserzapfung:

- Warmwasserzapfung mit konstantem Volumenstrom starten.
- Zapftemperatur muss die gewünschte Vorgabe erreichen. Gegebenenfalls Einstellung am thermostatischen Temperaturregler prüfen (Abb. 8.3).
- Schließprüfung Proportionalmengenregler (Abb. 5.1): Nach Abschluss der Zapfung muss der Wärmeübertrager auskühlen.

## 8.4 Einstellung Zonenventil

Das Zonenventil (Abb. 5.1-5) lässt sich mit einem Stellmotor zur Regelung des Heizkreises ausrüsten (Anschluss M 30 x 1,5).

## 8.5 Einstellung Trinkwassertemperatur

Die Werkseinstellung des Temperaturreglers ist Stellung 3. Dies entspricht einer Trinkwassertemperatur von 50°C. Die Einstellung kann an die gewünschte Trinkwassertemperatur angepasst werden.

Sollwertbereich: 40-70°C

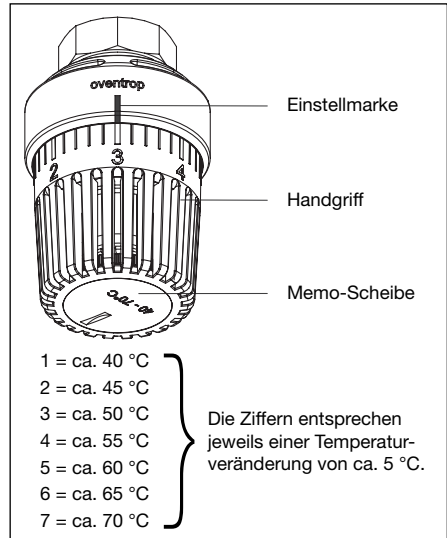

- 1 = ca. 40 °C
  - 2 = ca. 45 °C
  - 3 = ca. 50 °C
  - 4 = ca. 55 °C
  - 5 = ca. 60 °C
  - 6 = ca. 65 °C
  - 7 = ca. 70 °C
- Die Ziffern entsprechen jeweils einer Temperaturveränderung von ca. 5 °C.

Abb. 8.3 Einstellung Trinkwassertemperatur

## 8.6 Einstellungen Differenzdruckregler

Die Werkseinstellung des Differenzdruckreglers beträgt 150 mbar.

Höhere Einstellwerte erhöhen die Zapfleistung, können allerdings zur Geräuschbildung im Heizkreis führen (Förderleistung der Versorgungspumpe beachten!).



## 9 Zubehör

Mengenbegrenzer	
Zapfmengenbererzung 12 l/min:	1349980
Zapfmengenbererzung 15 l/min:	1349981
Zapfmengenbererzung 17 l/min:	1349982
Kugelhahnanschlussleiste	1341080
Temperaturvorhalte- Regelsset	1341088
Aufputzhaube	1341095
Aufputzschrank	1341071
Aufputzschrank „lange Ausführung“	1341198
Unterputzschrank	1341070
Unterputzschrank „lange Ausführung“	1341175
Stopfen für Fühleraufnahme (Wärmezähler)	1349051

Das komplette Zubehörsortiment finden Sie im Katalog oder im Internet unter [www.oventrop.de](http://www.oventrop.de).

## 10 Wartung und Pflege

Um einen einwandfreien Betrieb der Wohnungsstation zu gewährleisten, wird eine Wartung der Station mindestens 1 mal pro Jahr durch einen Heizungsfachbetrieb empfohlen.

Folgende Arbeiten sollen dabei durchgeführt werden:

- Überprüfung auf Dichtheit:
  - Kontrollöffnung des Proportionalmengenreglers (Abb. 5.1)
  - aller Armaturen und Verschraubungen.
- Reinigen der Schmutzfänger (Abb. 8.1).
- Funktionskontrolle:
  - Prüfung der Schließfunktion des Proportionalmengenreglers: Nach Zapfung muss der Wärmeübertrager auskühlen.
  - Prüfung der Absperrarmaturen.
  - Prüfung der Vorlauf- und Zapftemperatur.

## 11 Allgemeine Bedingungen für Verkauf und Lieferung

Es gelten die zum Zeitpunkt der Lieferung gültigen allgemeinen Bedingungen für Verkauf und Lieferung von Oventrop.





## “Regudis W-HTU” Dwelling station

Installation and operating instructions for the specialised installer

**▲ Read installation and operating instructions in their entirety before installing the dwelling station “Regudis W-HTU”!**

**Installation, initial operation, service and maintenance must only be carried out by qualified tradesmen!**

**The installation and operating instructions, as well as other valid documents must remain with the user of the system!**

### Content:

1. General information .....	15
2. Safety notes .....	16
3. Transport, storage and packaging .....	17
4. Technical data .....	18
5. Construction and function .....	23
6. Installation .....	23
7. Protective equipotential bonding/Grounding ..	25
8. Operation .....	25
9. Accessories .....	27
10. Maintenance .....	27
11. General conditions of sales and delivery .....	27



Illustr. 1.1 “Regudis W-HTU” Dwelling station

## 1 General information

### 1.1 Information regarding installation and operating instructions

These installation and operating instructions serve the installer to install the dwelling station “Regudis W-HTU” professionally and to put it into operation. Other valid documents – manuals of all system components as well as valid technical rules – must be observed.

### 1.2 Keeping of documents

These installation and operating instructions should be kept by the user of the system.

### 1.3 Copyright

The installation and operating instructions are copyrighted.

### 1.4 Symbol explanation

Safety guidelines are displayed by symbols. These guidelines are to be observed to avoid accidents, damage to property and malfunctions.

**▲ DANGER** DANGER indicates an imminent dangerous situation which will lead to death or serious injury if the safety guidelines are not observed.

**▲ WARNING** WARNING indicates a possible dangerous situation which may lead to death or serious injury if the safety guidelines are not observed.

**▲ CAUTION** CAUTION indicates a possible dangerous situation which may lead to minor or moderate injury if the safety guidelines are not observed.

**NOTICE** NOTICE indicates a possible damage to property which may occur if the safety guidelines are not observed.

## 2 Safety notes

### 2.1 Correct use

Safety in operation is only guaranteed if the dwelling station "Regudis W-HTU" is used correctly.

The dwelling station "Regudis W-HTU" is used for the heat transmission from a central heat supply to the sanitary and heating installation of a dwelling.

Any use of the dwelling station "Regudis W-HTU" outside the above applications will be considered as non-compliant and misuse. Claims of any kind against the manufacturer and/or his authorised representatives due to damages caused by incorrect use cannot be accepted.

The observance of the installation and operating instructions is part of the compliance terms.

### 2.2 Possible dangers at the installation location

The case of an external fire has not been taken into consideration when constructing the dwelling station "Regudis W-HTU".

#### WARNING

##### **Heavy station!**

**Risk of injury!** Suitable transport and lifting devices are to be used. Wear suitable protective clothing (e.g. safety shoes) during installation and use safety devices. External components like handwheels or pressure test points must not be misused for the absorption of external forces, e.g. as connection point for lever tools etc.

##### **Hot surfaces!**

**Risk of injury!** Do not touch without safety gloves. The dwelling station "Regudis W- HTU" and the pipework may get very hot during operation. Wear safety gloves and inactivate the installation before work commences when fluid temperatures are high.

##### **Sharp edges!**

**Risk of injury!** Only touch with safety gloves. Bore holes and edges are sharp.

##### **Small components!**

**Risk of ingestion!** Store and install the dwelling station out of reach of children.

##### **Allergies!**

**Health hazard!** Do not touch the dwelling station and avoid any contact if allergies against the used materials are known.

#### DANGER

##### **Danger to life!**

Improper installation may lead to extensive injuries to persons and damage to property.

For this reason:

Installation, initial operation and maintenance must only be carried out by qualified tradesmen. (VDE, EN 12975 & DIN 4807)

### **Gas and water specialist**

Due to professional training, knowledge and experience as well as knowledge of the relevant standards and regulations, the gas and water specialist is in a position to carry out any work at gas installations and to recognize possible dangers.

### **Electrician**

Due to professional training, knowledge and experience as well as knowledge of the relevant standards and regulations, the electrician is in a position to carry out any work at electrical installations and to recognize possible dangers.

### 2.3 Corrosion protection

#### **NOTICE**

A copper or nickel brazed stainless steel heat exchanger is part of the dwelling station "Regudis W-HTU".

**Please observe the document "Demands on potable water when using Oventrop fresh water and dwelling stations" see [www.owntrop.com](http://www.owntrop.com).**

#### **NOTICE**

The specifying engineer and the user of the system are responsible to incorporate and evaluate substances and other factors in the water, which influence corrosion and the formation of calcium deposits.

### 2.4 Legionella protection

#### **NOTICE**

The installation of a heated potable water system must be carried out in accordance with the valid standards, approved rules of technology and local regulations! The national standards and regulations must be observed!

Especially when operating a circulation system, the hygiene regulations according to the DWGW work sheet W551 must be observed!

## NOTICE

According to the DVGW work sheet W551, dwelling stations are small installations if the pipe content of each potable water pipe behind the station does not exceed 3 litres. As a result, the following pipe lengths for copper and stainless steel pipes must not be exceeded:

	$d_a$ [mm]	$d_i$ [mm]	V/L [l/m]	$l_{max}$ [m]
DN 10	12	10	0.08	37.9
DN 12	15	13	0.13	22.6
DN 15	18	16	0.20	14.9
DN 20	22	20	0.31	9.5
DN 25	28	25	0.49	6.1

## 2.5 Temperature settings

### NOTICE

When leaving the factory, the potable water temperature is set to approx. 50 °C (position 3 at the temperature controller). The system temperatures must comply with the legal requirements.

Especially when operating a circulation system, it must be ensured that a temperature of 55 °C is not undercut at any point of the pipework.



### WARNING

High system temperatures may enhance corrosion and the formation of calcium deposits. The specifying engineer and the user of the system are responsible to evaluate these factors and to take preventive measures if required (e.g. water treatment).



### WARNING

**Risk of scalding!** Outlet temperatures exceeding 43°C can lead to scalding.

## 3 Transport, storage and packaging

### 3.1 Transport inspection

Upon receipt check delivery for any damages caused during transit.

Any damage must be reported immediately upon receipt.

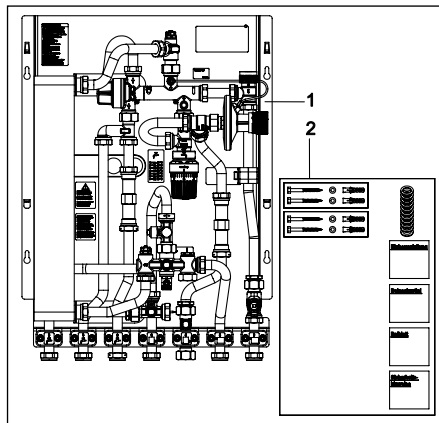

Illustr. 3.1 Extent of supply

1. Dwelling station
2. Accessories set

### 3.2 Storage

The dwelling station “Regudis W- HTU” must only be stored under the following conditions:

- Do not store in open air, keep dry and free from dust.
- Do not expose to aggressive fluids or heat sources.
- Protect from direct sunlight and mechanical agitation.
- Storage temperature: -20 °C up to +60 °C, max. relative humidity of air: 95 %

### 3.3 Packaging

Packaging material is to be disposed of environmentally friendly.

## 4 Technical data

### 4.1 Performance data

Size:	DN 20
Max. operating pressure $p_s$ :	10 bar
Max. operating temperature $t_s$ : (Heating water – supply)	90 °C
Min. differential pressure supply:	300 mbar
Potable water circuit (secondary side):	
Min. cold water pressure without flow limiter	2.0 bar
with flow limiter	2.5 bar
Draw off temperature $t_{\text{draw off}}$ :	40-70 °C
Min. flow temperature:	$t_{\text{draw off}} + 15K$
Connections:	G ¾ collar nut, flat sealing

#### Performance range 1

Nominal draw off quantity (PHW):	12 l/min
Draw off capacity at dT 35K:	29 KW

#### Performance range 2

Nominal draw off quantity (PHW):	15 l/min
Draw off capacity at dT 35K:	36 KW

#### Performance range 3

Nominal draw off quantity (PHW):	17 l/min
Draw off capacity at dT 35K:	42 KW
Fluid primary side:	Heating water
Fluid secondary side:	Potable water

**Fluid:** Non-aggressive fluids (e.g. water and suitable water and glycol mixtures according to VDI 2035). Not suitable for steam, oily and aggressive fluids.

### 4.2 Materials

Plate heat exchanger	Stainless steel 1.4401/ brazed copper or nickel
Pipes	Stainless steel 1.4404
Valves and fittings	Brass / brass resistant to dezincification
Seals	EPDM / PTFE
Base plate	Steel, galvanised

### 4.3 Connections

In the station	G ¾ flat sealing – spanner size 30/32
To the connections	G ¾ flat sealing – spanner size 30/32
Spacers for cold water meter and heat meter	G ¾ x 110 mm – spanner size 24

### 4.4 Dimensions

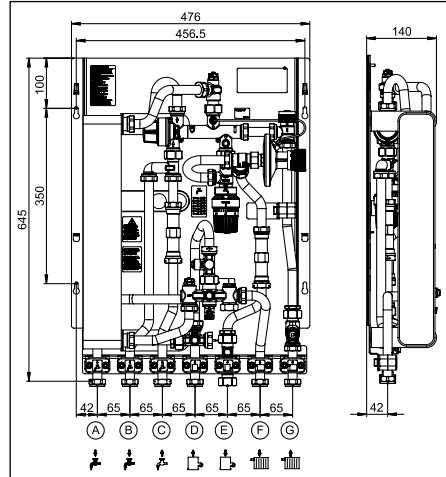

Illustr. 4.1 Dimensions

### 4.5 Connection sizes

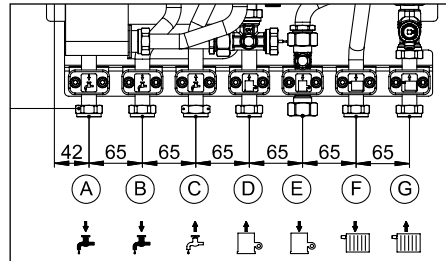

Illustr. 4.2 Connection sizes

#### Potable water dwelling

- A – Hot water
- B – Cold water

#### Supply

- C – Cold water supply
- D – Heating water supply
- E – Heating water return

#### Heating circuit dwelling

- F – Heating circuit supply
- G – Heating circuit return

## 4.6 Heating water demand “Regudis W-HTU”

### 4.6.1 Heating water demand – Performance range 1

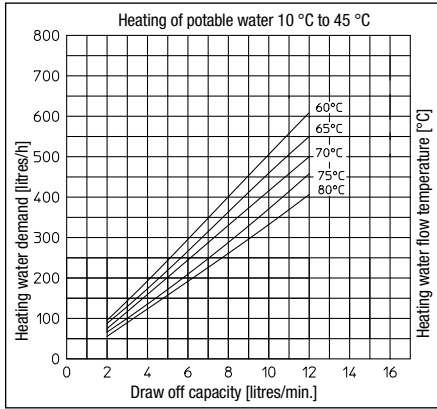

### 4.6.2 Return temperature – Performance range 1

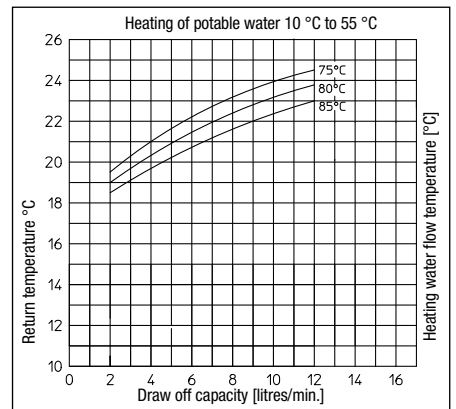
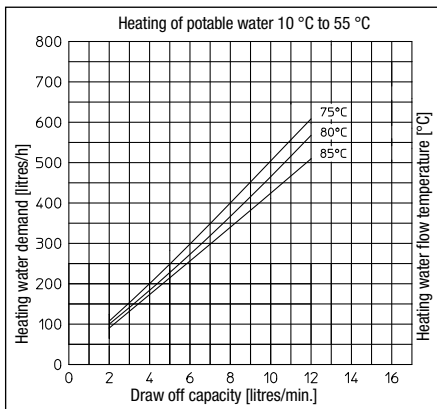
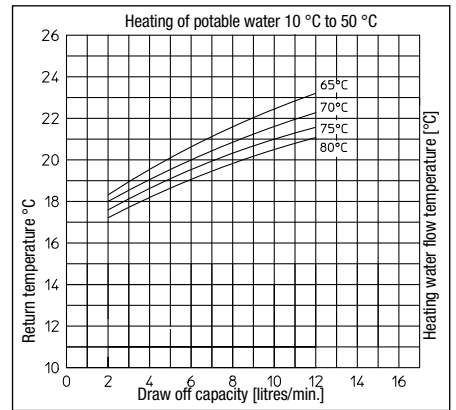
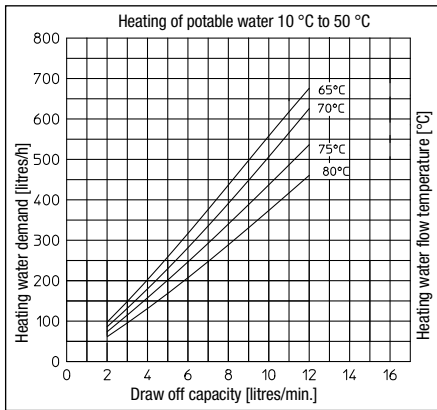
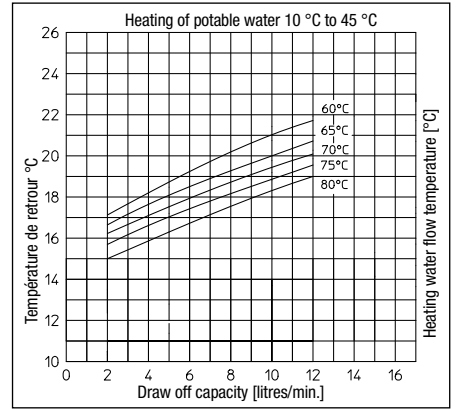

**4.6.3 Heating water demand – Performance range 2**

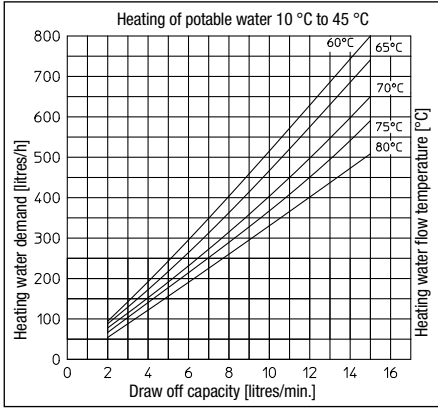

**4.6.4 Return temperature – Performance range 2**

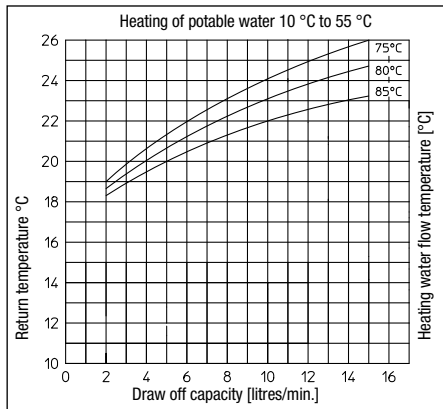
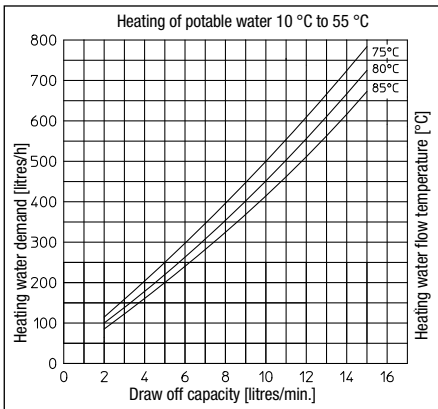
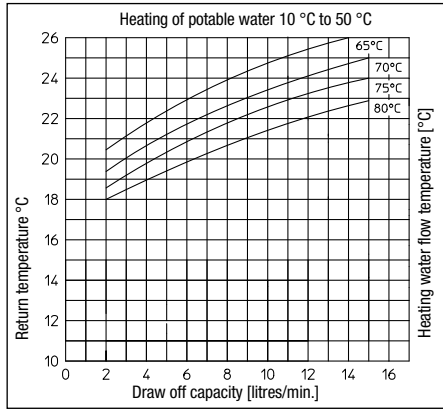
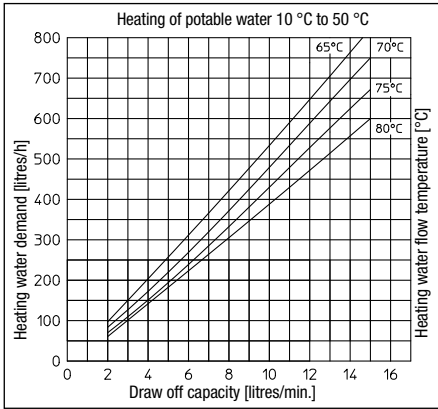
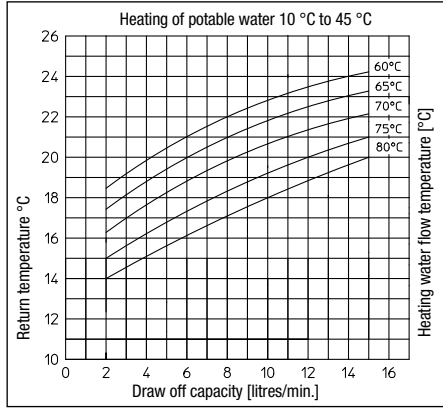



**4.6.5 Heating water demand – Performance range 3**

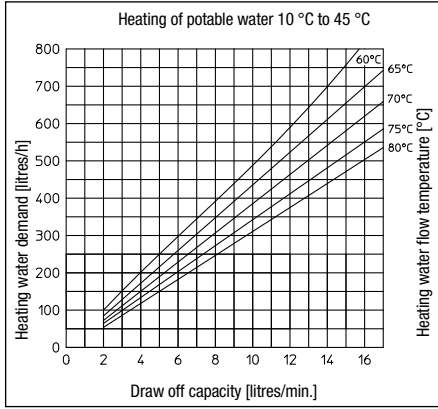

**4.6.6 Return temperature – Performance range 3**

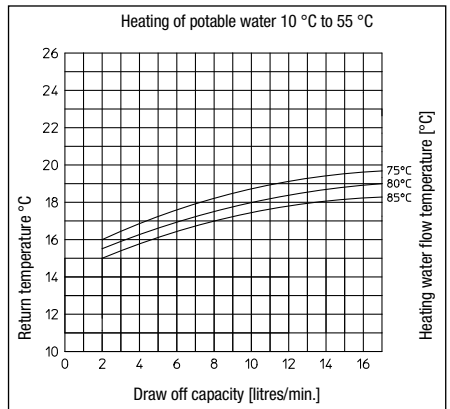
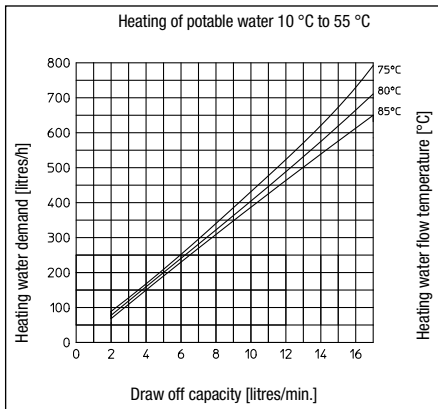
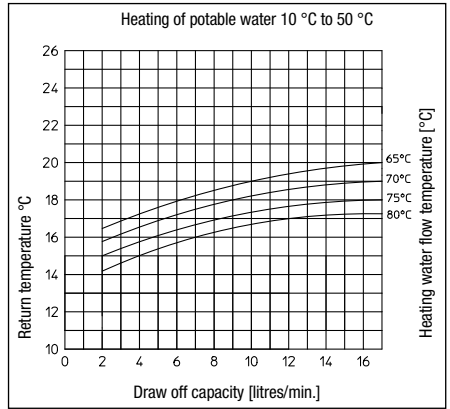
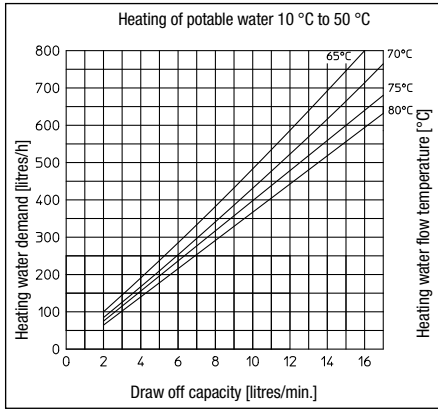
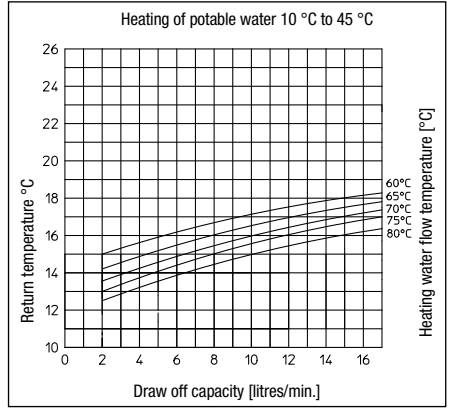

**4.7 Pressure loss potable water circuit “Regudis W-HTU”**

**4.7.1 Pressure loss potable water circuit – Performance range 1**

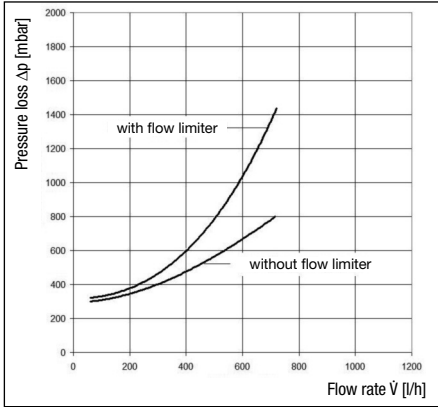

**4.7.3 Pressure loss potable water circuit – Performance range 3**

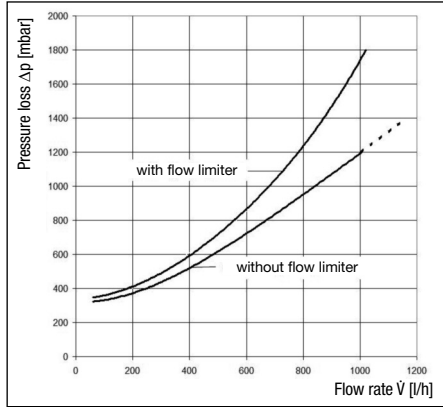

**4.7.2 Pressure loss potable water circuit – Performance range 2**

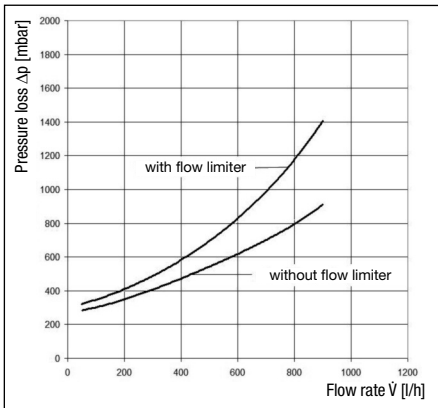

**4.8 Pressure loss heating water circuit**

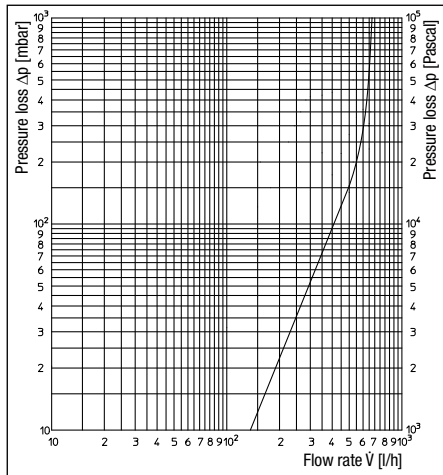

## 5 Construction and function

### 5.1 Summary

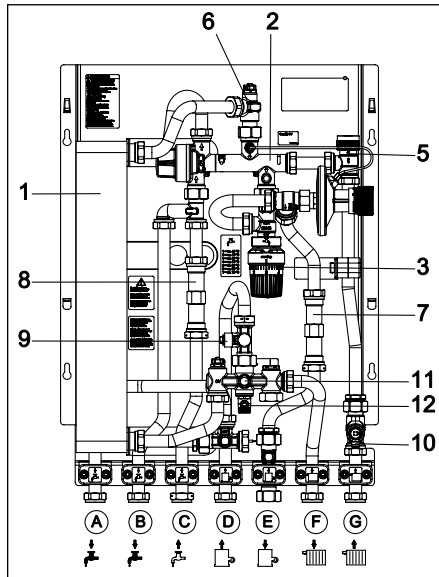

Illustr. 5.1 Construction

Consisting of:

- 1 Plate heat exchanger
- 2 Proportional flow controller
- 3 Thermostatic temperature controller
- 4 Differential pressure regulator
- 5 Zone valve for heating circuit control
- 6 Deaeration heating circuit
- 7 Spacer for heat meter
- 8 Spacer for cold water meter
- 9 Connection facility for temperature sensor for heat meter M 10x1
- 10 Strainer heating circuit return
- 11 Strainer heating circuit supply
- 12 Draining valve heating circuit

### 5.2 Functional description

The Oventrop dwelling station "Regudis W-HTU" supplies heat as well as hot and cold potable water to individual dwellings without using auxiliary heating. The hot water for heating purposes is provided by a central heat supply. The potable water is heated locally via a heat exchanger according to the continuous flow principle. The control range is adjustable between 40-70 °C.

Heating operation:

Heating water enters the supply of the heating circuit of the dwelling (F) via the supply of the heating system (D). The proportional flow controller (2) releases the path heating circuit return (G) - supply return (E).

Heating of potable water:

The proportional flow controller (2) switches to potable water priority function, if hot water is demanded in the dwelling. The heating water of the supply (D) passes across the plate heat exchanger (1) and the proportional flow controller (2) and enters the supply return (E). The cold potable water (C) is warmed up according to the continuous flow principle and is available at the hot water supply of the dwelling (A).

## 6 Installation

### ⚠ DANGER

#### Danger to life and limb!

Installation, initial operation, maintenance and repairs must only be carried out by qualified tradesmen (specialist heating company/ authorised company).

### 6.1 Installation

Determine installation location and ensure that a peripheral distance of 100 mm towards any obstruction is guaranteed. Install piping according to the connection plan (see 4.2). All connections must be equipped with isolating valves (G ¾, flat sealing). Drill fixing holes according to the dimensional sketch (illustr. 4.1). Align station, mount onto the isolating valves with the supplied seals and connect using the enclosed fixing material.

### ⚠ Observe warning advice under paragraph 2 (safety notes)!

### ⚠ CAUTION

- Do not use any greasing agents or oils for the installation, as these can destroy the seals. Any dirt particles or grease or oil residues must be flushed out before the dwelling station is installed.
- When choosing the operating fluid, the latest technical development has to be considered (e.g. VDI 2035).
- Please protect against external forces (e.g. impacts, vibrations etc.).

After installation, check all installation points for leaks.

The station is equipped with spacers G  $\frac{3}{4}$  x 110 mm for the installation of a cold water meter and a heat meter.

#### NOTICE

The plastic spacers must not be used for constant operation.

For this reason, the cold water and heat meter are to be installed before initial operation or the plastic spacers must be replaced by stainless steel spacers (available as accessory).

#### NOTICE

The pipework must be flushed thoroughly before installation of the cold water meter and the heat meter!

The system must be depressurized before removing the spacers!



#### NOTE

*When installing a cold water meter or a heat meter, the pressure loss of the used model must be taken into consideration during design!*

### 6.2 Cold water meter

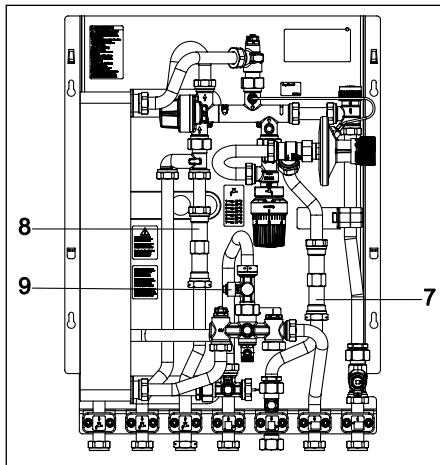

Illustr. 6.1 Installation cold water meter and heat meter

Remove spacer (8) by loosening the collar nuts. Install cold water meter according to the instructions of the manufacturer with due consideration of the correct flow direction. Lead lock at the safety bore of the collar nut if required.

Check all connections for leaks.

### 6.3 Heat meter



#### NOTE

*It is recommended to only use heat meters with quick sampling rate at one second intervals and with integrated return sensor in the body.*

Remove spacer (7) by loosening the collar nuts. Install heat meter in the return of the supply unit according to the instructions of the manufacturer with due consideration of the correct flow direction.

Remove blind plug M10x1, spanner size 10 (9), and install supply sensor (with corresponding adapter if required).

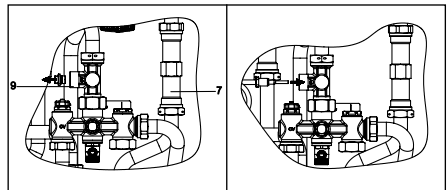

Illustr. 6.2 Installation of sensor for heat meter

Lead lock heat meter and sensor at the safety bore of the corresponding collar nut if required. Check all connections for leaks.

## 7 Protective equipotential bonding/ Grounding

### **i** NOTE!

Before putting the system into operation, the product assembly has to be grounded via a protective bonding conductor in accordance with valid standards and country-specific regulations by a qualified electrician. All metallic parts of the product assembly have to be connected to the equipotential bonding bar of the building. The necessary equipotential bonding cable made of copper must have a cross section of at least 6mm<sup>2</sup>. The standard DIN VDE 0100-540 is to be observed.

### **⚠** DANGER

#### **Danger to life from electric current!**

There is danger to life if a live part is touched!

- Disconnect all poles of the power supply and secure the station against switching on again.
- Check that no voltage is present.
- The connection must only be carried out by a qualified electrician.

If no cabinet is used, use the grounding point (A) of the base plate for equipotential bonding.

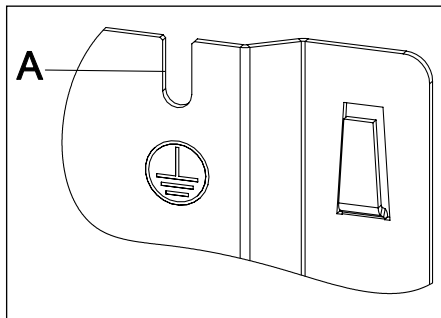

Illustr. 7.1 Protective equipotential bonding/grounding

Appropriate accessories for connection to the base plate is included in the Oventrop delivery programme (OV item number 1349983).

## 8 Operation

### 8.1 Initial operation

The system must be flushed thoroughly before initial operation with due consideration of the permissible operating pressures.

### **NOTICE**

The "Regudis W" dwelling stations are leak tested at works.

Before initial operation, tightness has to be checked by submitting the complete system to a pressure test.

#### **Damage to property caused by pressure impacts!**

Sudden pressure impacts when opening the ball valves may lead to damage to property!

For this reason:

- Always open ball valve slowly
- Open ball valve of the cold water supply first (flow direction)

Moreover, the system has to be flushed thoroughly with due consideration of the permissible operating pressures.

When the potable water circuit is closed, the permissible working pressure can be exceeded! All ball valves must be in the open position during operation!

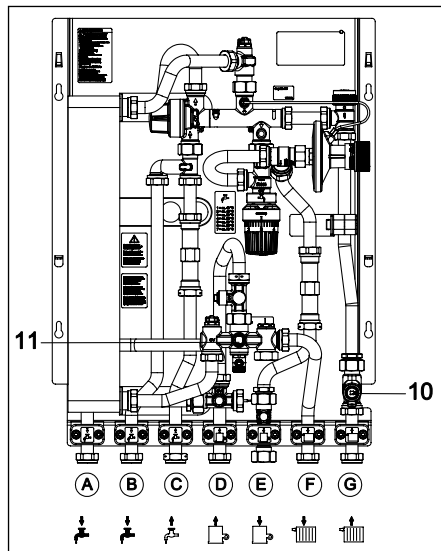

Illustr. 8.1 Installation position of strainers

The following points must be observed during initial operation:

- Clean strainer in the supply pipe (11). For this purpose, flush out the dirt via the draining valve or unscrew the draining valve and clean it under running water.
- Clean strainer in the return of the heating circuit (10). For this purpose, flush out the dirt via the draining valve or unscrew the draining valve and clean it under running water.

## 8.2 Filling and bleeding

### **! DANGER**

#### **Imminent danger to life and limb!**

The fluid escaping during bleeding can be very hot. Wear protective clothing and cover vent hole with a cloth if required!

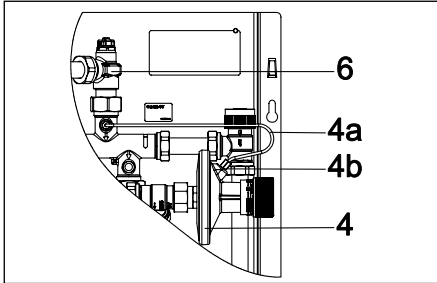

Illustr. 8.2 Bleeding

Flush heating system thoroughly before initial operation!

- Fill system completely and bleed heating circuit with the help of the venting valve (6).
- Bleed capillary (4a) of the differential pressure regulator (4):
  - To do so, loosen screw (4b), spanner size 8, slightly so that the air can escape.
  - Bleed until only heating fluid is escaping.
  - Tighten screw and check connection for leaks.
- Bleed potable water circuit by drawing off water at maximum capacity (air is flushed out).

### 8.3 Functional control

The following points must be observed for a functional control of the dwelling station "Regudis W":

When using a heat meter, no volume flow must be shown if the heating circuit of the dwelling is closed and the draw off is not in operation!

Heating circuit to the dwelling:

- Open heating circuit / radiator valves of the dwelling.
- Check whether the required flow temperature (e.g. 65°C) is reached at the connections D and F (illustr. 4.2).
- Check whether the required return temperature (e.g. 50°C) is reached at the connections E and G (illustr. 4.2). Adjust setting of the radiator lockshield valves in the heating circuit if required.
- The heat exchanger must not heat up during heating operation!

Drawing off hot water:

- Start drawing off hot water at a constant volume flow.
- The draw off temperature must reach the required setting. Check setting of the thermostatic temperature controller if necessary (illustr. 8.3).
- Closing test of proportional flow controller (illustr. 5.1): The heat exchanger must cool down after drawing off has been completed.

### 8.4 Setting zone valve

The zone valve (illustr. 5.1 – 5) can be equipped with an actuator for heating circuit control (connection thread M 30 x 1.5).

### 8.5 Setting potable water temperature

When leaving the factory, the temperature controller is set to position 3. This corresponds to a potable water temperature of 50 °C. The setting can be adjusted to the required potable water temperature.

Control range: 40 – 70 °C

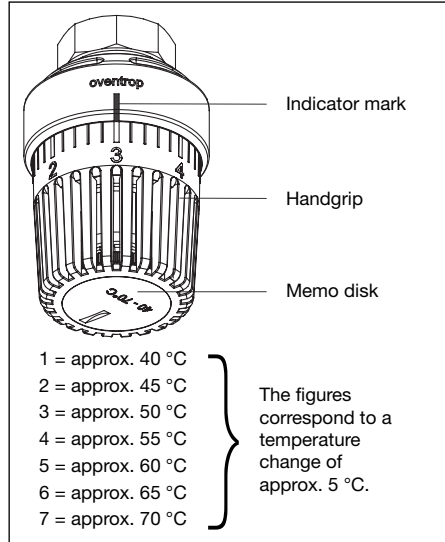

Illustr. 8.3 Setting potable water temperature

### 8.6 Settings differential pressure regulator

The factory setting of the differential pressure regulator is 150 mbar.

Higher settings increase the draw off capacity, but can generate noise in the heating circuit (observe delivery capacity of the supply pump!).

## 9 Accessories

Flow limiter	
Draw off quantity limitation 12 l/min:	1349980
Draw off quantity limitation 15 l/min:	1349981
Draw off quantity limitation 17 l/min:	1349982
Ball valve connection set:	1341080
Derivative temperature control set:	1341088
Surface-mounted cover:	1341095
Surface-mounted cabinet:	1341071
Surface-mounted cabinet "long model":	1341198
Cabinet:	1341070
Cabinet "long model":	1341175
Plug for temperature sensor (heat meter):	1349051

The complete range of accessories can be found in the catalogue or on the internet under [www.ointrop.com](http://www.ointrop.com).

## 10 Maintenance

To guarantee a perfect operation of the dwelling station, it is recommended to have it maintained by a specialist heating company at least once a year.

The following work should be done:

- Leakage test:
  - Test opening of the PM controller (illustr. 5.1)
  - of all valves and fittings.
- Cleaning of strainers (illustr. 8.1).
- Functional control:
  - Check closing function of the PM controller:  
The heat exchanger has to cool down after drawing off.
  - Check isolating valves.
  - Check flow and draw off temperature.

## 11 General conditions of sale and delivery

Oventrops general conditions of sales and delivery valid at the time of supply are applicable.





**▲ Lire intégralement la notice d'installation et d'utilisation avant le montage de la station d'appartement «Regudis W-HTU»!**

**Le montage, la mise en route, le service et l'entretien ne doivent être effectués que par des professionnels qualifiés!**

**Remettre la notice d'installation et d'utilisation ainsi que tous les documents de référence à l'utilisateur de l'installation!**

#### Contenu:

1. Généralités .....	29
2. Consignes de sécurité .....	30
3. Transport, stockage et emballage .....	31
4. Données techniques .....	32
5. Conception et fonctionnement .....	37
6. Montage .....	37
7. Protection équipotentielle / mise à la terre....	39
8. Service .....	39
9. Accessoires.....	41
10. Entretien.....	41
11. Conditions générales de vente et de livraison	41



Fig. 1.1 Station d'appartement «Regudis W-HTU»

## 1 Généralités

### 1.1 Informations sur la notice d'installation et d'utilisation

Cette notice d'installation et d'utilisation a pour but d'aider le professionnel à installer et mettre en service la station d'appartement «Regudis W-HTU» selon les règles de l'art.

Les autres documents de référence – Les notices de tous les composants du système ainsi que les règles techniques d'usage en vigueur - sont à respecter.

### 1.2 Conservation des documents

Cette notice d'installation et d'utilisation doit être conservée par l'utilisateur de l'installation pour consultation ultérieure.

### 1.3 Protection de la propriété intellectuelle

La présente notice d'installation et d'utilisation est protégée par le droit de la propriété intellectuelle.

### 1.4 Signification des symboles

Les consignes de sécurité sont identifiées par des symboles. Ces consignes doivent être respectées pour éviter des accidents, des dégâts matériels et des dysfonctionnements.

#### **▲ DANGER**

DANGER signifie une situation immédiate dangereuse qui peut mener à la mort ou provoquer des blessures graves en cas de non-observation des consignes de sécurité.

#### **▲ AVERTISSEMENT**

AVERTISSEMENT signifie une situation potentiellement dangereuse qui peut mener à la mort ou provoquer des blessures graves en cas de non-observation des consignes de sécurité.

#### **▲ PRUDENCE**

PRUDENCE signifie une situation potentiellement dangereuse qui peut entraîner des blessures minimales ou légères en cas de non-observation des consignes de sécurité.

#### **ATTENTION**

ATTENTION signifie des dégâts matériels qui peuvent résulter de la non-observation des consignes de sécurité.

## 2 Consignes de sécurité

### 2.1 Utilisation conforme

La sûreté de fonctionnement de la station d'appartement «Regudis W-HTU» n'est garantie que si elle est affectée à l'utilisation prévue.

La station d'appartement «Regudis W-HTU» s'utilise pour la transmission de chaleur d'une distribution de chaleur centralisée à l'installation de chauffage et sanitaire d'un appartement.

Toute autre utilisation de la station d'appartement «Regudis W-HTU» est interdite et réputée non conforme. Les revendications de toute nature à l'égard du fabricant et/ou ses mandataires pour des dommages résultant d'une utilisation non conforme ne seront pas acceptées. L'utilisation conforme inclut notamment l'application des recommandations de la notice d'installation et d'utilisation.

### 2.2 Risques liés au lieu d'installation et au transport

Le cas d'un incendie externe n'a pas été pris en considération lors de la conception de la station d'appartement «Regudis W-HTU».

#### AVERTISSEMENT

##### **Station lourde!**

**Risque de blessure!** Utiliser des moyens de transport et de levage appropriés. Porter des vêtements de protection (par ex. chaussures de sécurité) et mettre en place des dispositifs de protection pendant le montage. Les accessoires de robinetterie tels que poignées manuelles ou manettes ne doivent pas être utilisés comme point d'attache pour des engins de levage etc.

##### **Surfaces chaudes!**

**Risque de blessure!** Ne pas toucher sans gants de protection. En pleine période de service, la station d'appartement «Regudis W-HTU» et la tuyauterie peuvent devenir très chaudes. Ne pas toucher sans gants de protection et mettre le système hors service avant le début des travaux.

##### **Arêtes vives!**

**Risque de blessure!** Ne pas toucher sans gants de protection. Les filetages, perçages et angles présentent des arêtes vives.

##### **Petits accessoires!**

**Risque d'ingestion!** Stocker et installer la station d'appartement hors de portée des enfants.

##### **Allergies!**

**Risque de santé!** Ne pas toucher la station d'appartement en cas d'allergies aux matériaux utilisés.

#### DANGER

##### **Risque de mort en cas de qualification insuffisante!**

Une mauvaise manipulation peut entraîner des dommages corporels et des dégâts matériels considérables.

Pour cette raison:

Le montage, la mise en service, l'entretien et les réparations ne doivent être effectués que par des personnes qualifiées (VDE, EN 12975 & DIN 4807).

### Le chauffagiste

De par sa formation professionnelle, son expérience ainsi que sa connaissance des normes et directives, le chauffagiste est en mesure d'effectuer tous les travaux sur les installations de chauffage, y compris sur telles fonctionnant au gaz, et d'en reconnaître tous les dangers possibles.

### L'électricien

Il en va de même pour l'électricien qui est en mesure d'effectuer tous les travaux liés à son domaine de compétence.

### 2.3 Protection des métaux

#### **ATTENTION**

Un échangeur de chaleur à plaques en acier inoxydable brasé au cuivre ou au nickel fait partie de la station d'appartement «Regudis W-HTU».

**Merci d'observer le document «Exigences imposées pour l'eau potable lors de l'utilisation des stations d'eau potable et d'appartement» ou sous [www.oventrop.de](http://www.oventrop.de).**

#### **ATTENTION**

Le bureau d'études et l'utilisateur de l'installation doivent tenir compte des substances présentes dans l'eau et des facteurs influant sur la corrosion et la formation de tartre dans le système et les évaluer dans tous les cas de figures, au risque d'engager leur responsabilité.

### 2.4 Protection contre légionelles

#### **ATTENTION**

Les normes actuelles, règles de l'art et directives locales doivent être respectées lors de la conception d'une installation de réchauffage d'eau potable! Les normes et directives nationales sont à respecter!

Lors de l'opération d'un bouclage d'E.C.S. les directives d'hygiène selon la fiche technique DVGW W551 sont à respecter!

## ATTENTION

Selon la fiche technique DVGW W551, les stations d'appartement sont considérées comme de petites installations si le contenu de chaque conduite d'eau potable en aval de la station ne dépasse pas 3 litres. Cela se traduit par des longueurs de tube en cuivre ou en acier inoxydable ne devant pas dépasser les dimensions suivantes:

	da[mm]	di[mm]	V/L [l/m]	lmax[m]
DN 10	12	10	0,08	37,9
DN 12	15	13	0,13	22,6
DN 15	18	16	0,20	14,9
DN 20	22	20	0,31	9,5
DN 25	28	25	0,49	6,1

## 2.5 Réglages de température

### ATTENTION

En départ usine, l'E.C.S. est réglée sur une température d'environ 50 °C (position 3 au régulateur de température).

Les températures du système doivent respecter les directives en vigueur.

Lors du service de bouclage d'E.C.S., il faut veiller à ce que la température dans le réseau de tuyauterie ne chute pas en dessous de 55 °C.

### AVERTISSEMENT

Des températures élevées peuvent favoriser la corrosion et la formation de tartre. Le bureau d'études et l'utilisateur de l'installation doivent les évaluer et prendre des contre-mesures si nécessaire (par ex. traitement d'eau).

### AVERTISSEMENT

**Risque de brûlure!** Des températures d'eau dépassant 43 °C peuvent causer des brûlures.

## 3 Transport, stockage et emballage

### 3.1 Inspection après transport

Examiner la livraison immédiatement après réception pour vérifier l'absence de dommages dus au transport. Si des dommages ou d'autres défauts sont constatés, n'accepter la marchandise que sous réserve. Emettre une réclamation en respectant les délais applicables.

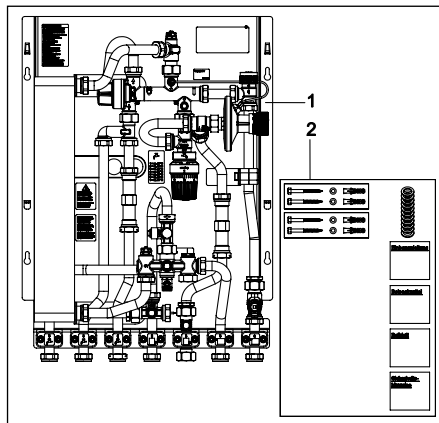

Fig. 3.1 Fourniture

1. Station d'appartement
2. Jeu d'accessoires

### 3.2 Stockage

Ne stocker la station d'appartement «Regudis W-HTU» que dans les conditions suivantes:

- Dans un lieu sec, propre et abrité.
- Non exposé à des agents agressifs.
- A l'abri du rayonnement solaire ou de sources de chaleur.
- Protégé des vibrations mécaniques excessives.
- A une température de stockage de -20 °C à + 60 °C.
- A une humidité relative max. de l'air de 95 %.

### 3.3 Emballage

Le matériel d'emballage est à éliminer dans le respect de l'environnement.

## 4 Données techniques

### 4.1 Caractéristiques

Dimension nominale:	DN 20
Pression de service max. $p_s$ :	10 bar
Température de service max. $t_s$ : (Eau de chauffage –aller)	90 °C
Pression différentielle min. alimentation:	300 mbar
Circuit E.C.S. (côté secondaire): Pression d'eau froide min.	
sans limiteur de débit	2,0 bars
avec limiteur de débit	2,5 bars
Température de soutirage $t_{\text{soutirage}}$ :	40-70 °C
Température de départ min.:	$t_{\text{soutirage}} + 15K$
Raccordements:	écrou d'accouplement G $\frac{3}{4}$ , à joint plat

Plage de puissance 1	
Quantité de soutirage cible (eau chaude sanitaire):	12 l/min
Capacité de soutirage avec dT 35K:	29 KW

Plage de puissance 2	
Quantité de soutirage cible (eau chaude sanitaire):	15 l/min
Capacité de soutirage avec dT 35K:	36 KW

Plage de puissance 3	
Quantité de soutirage cible (eau chaude sanitaire):	17 l/min
Capacité de soutirage avec dT 35K:	42 KW

Fluide côté primaire:	Eau de chauffage
Fluide côté secondaire:	Eau potable

**Fluides compatibles:** Fluides non-agressifs (par ex. eau et mélanges eau-glycol adéquats selon VDI 2035). Ne convient pas à la vapeur, ni aux fluides huileux et agressifs.

### 4.2 Matériaux

Echangeur de chaleur à plaques	Acier inoxydable 1.4401 / brasage cuivre ou nickel
Tubes	Acier inoxydable 1.4404
Robinetterie	Laiton / laiton résistant au dézincage
Joints	EPDM / PTFE
Embase	Acier, zingué

### 4.3 Raccordements

Dans la station	G $\frac{3}{4}$ à joint plat - clé de 30/32
Vers les raccordements	G $\frac{3}{4}$ à joint plat - clé de 30/32
Manchettes pour compteur d'eau froide et compteur de calories	G $\frac{3}{4}$ x 110 mm - clé de 24

### 4.4 Encombrements

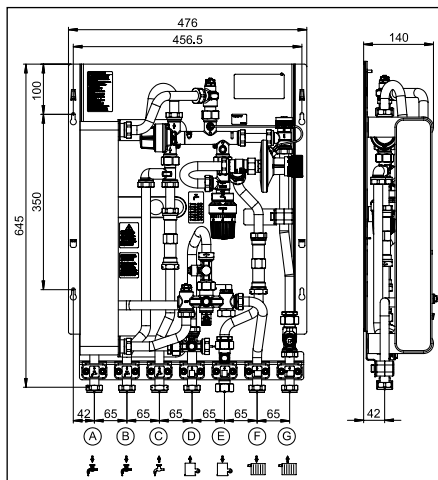

Fig. 4.1 Encombrements

### 4.5 Cotes de raccordement

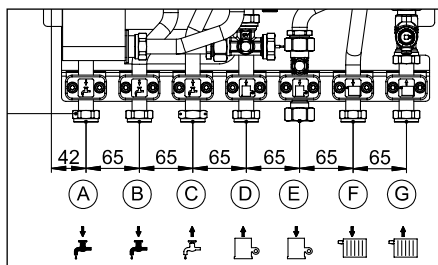

Fig. 4.2 Cotes de raccordement

#### Eau potable appartement

- A – Eau chaude sanitaire
- B – Eau froide

#### Alimentation

- C – Arrivée d'eau froide
- D – Eau de chauffage aller
- E – Eau de chauffage retour

#### Circuit de chauffage appartement

- F – Circuit de chauffage aller
- G – Circuit de chauffage retour

## 4.6 Besoin en eau de chauffage Regudis W-HTU

### 4.6.1 Besoin en eau de chauffage – Plage de puissance 1

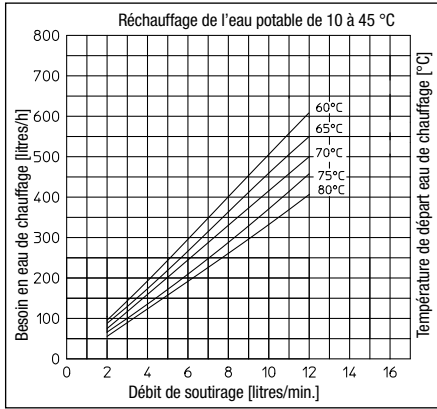

### 4.6.2 Température de retour – Plage de puissance 1

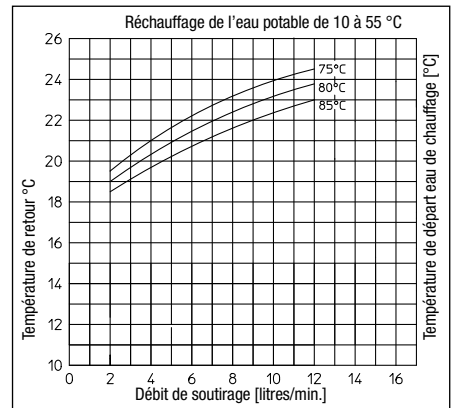
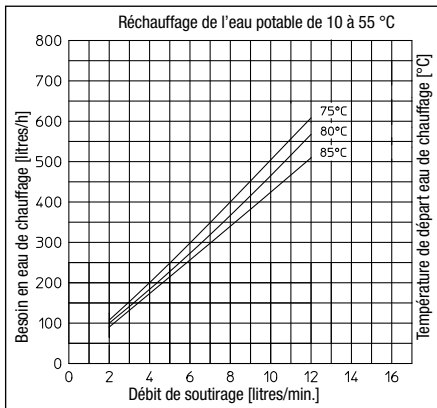
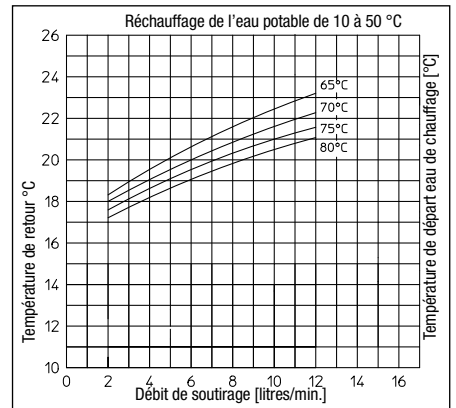
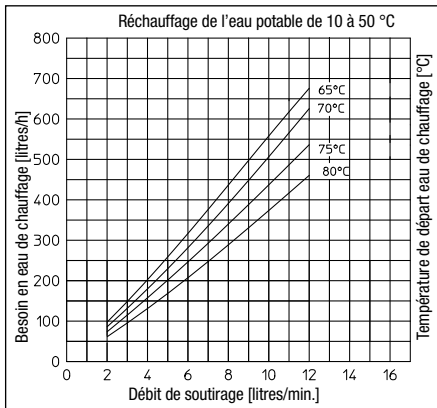
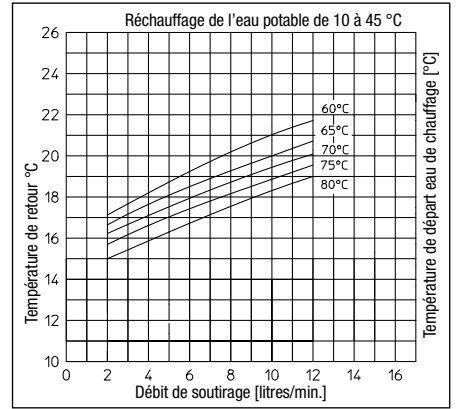

### 4.6.3 Besoin en eau de chauffage – Plage de puissance 2

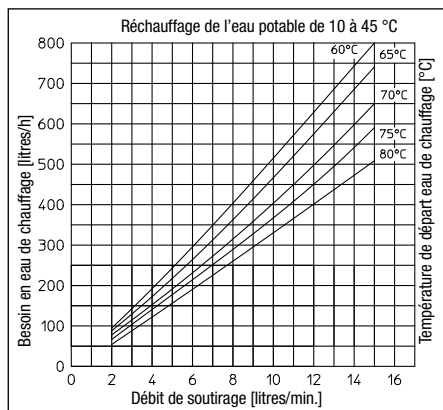

### 4.6.4 Température de retour – Plage de puissance 2

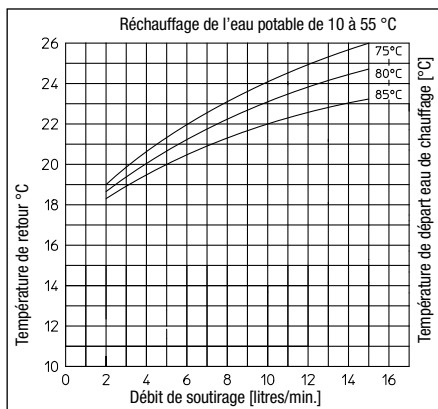
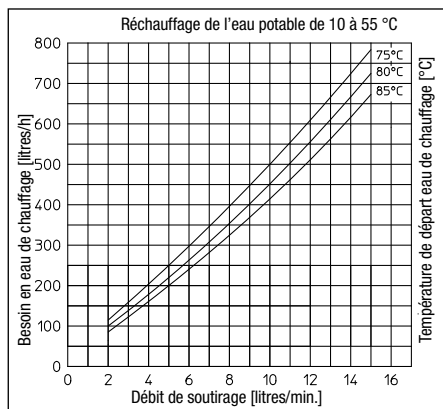
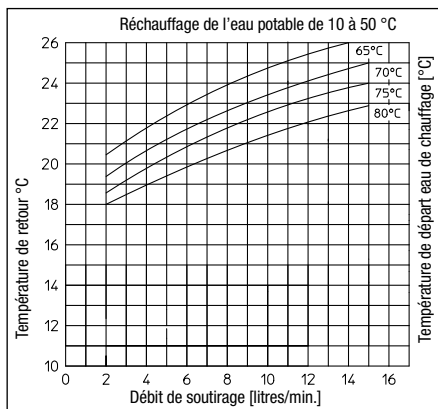
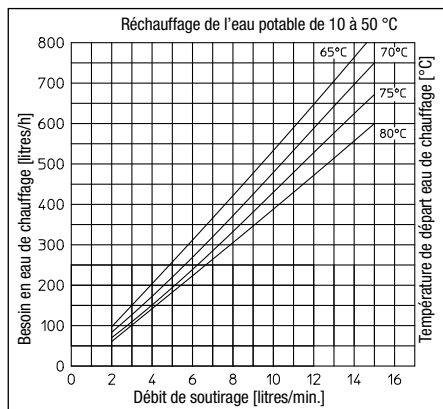
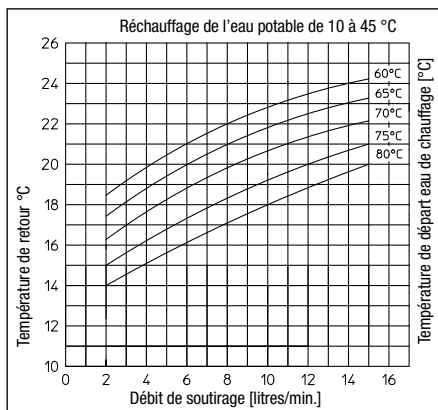

#### 4.6.5 Besoin en eau de chauffage – Plage de puissance 3

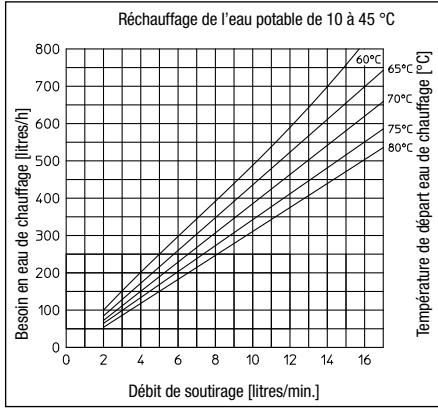

#### 4.6.6 Température de retour – Plage de puissance 3

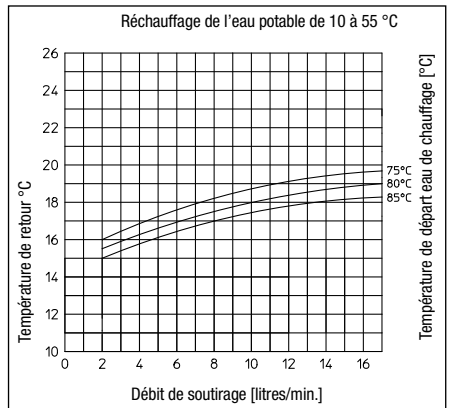
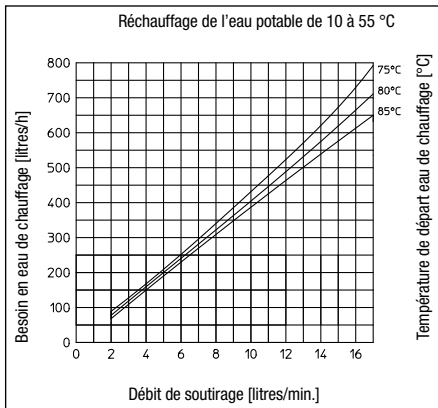
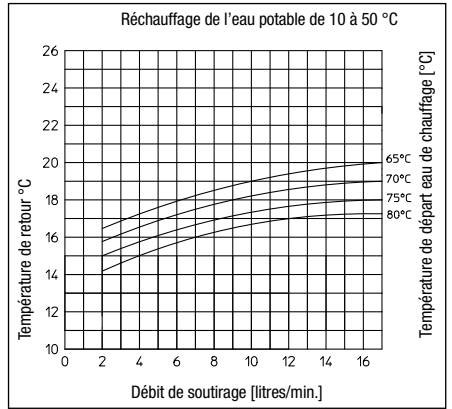
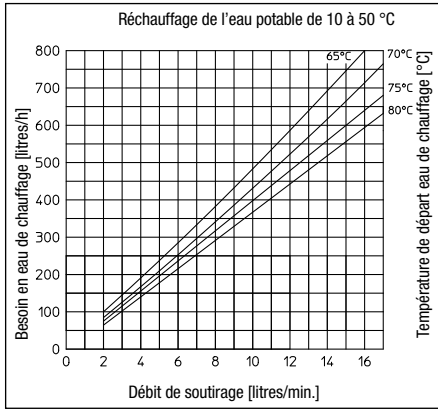
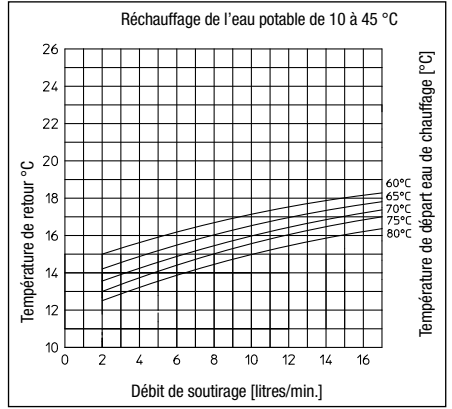

#### 4.7 Perte de charge circuit E.C.S. Regudis W-HTU

##### 4.7.1 Perte de charge circuit E.C.S. Plage de puissance 1

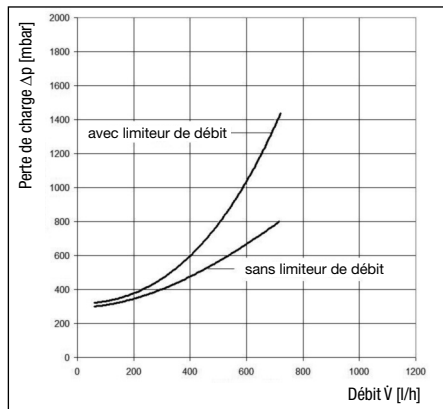

##### 4.7.3 Perte de charge circuit E.C.S. Plage de puissance 3

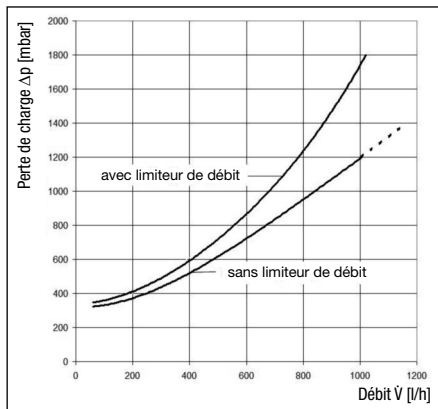

##### 4.7.2 Perte de charge circuit E.C.S. Plage de puissance 2

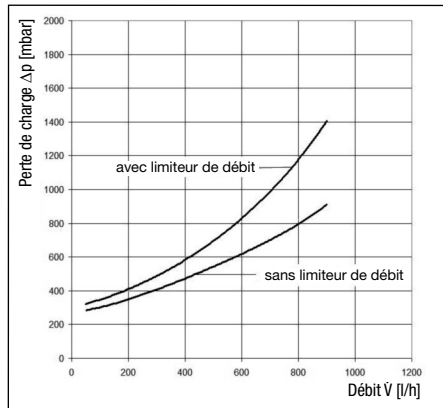

#### 4.8 Perte de charge circuit eau de chauffage

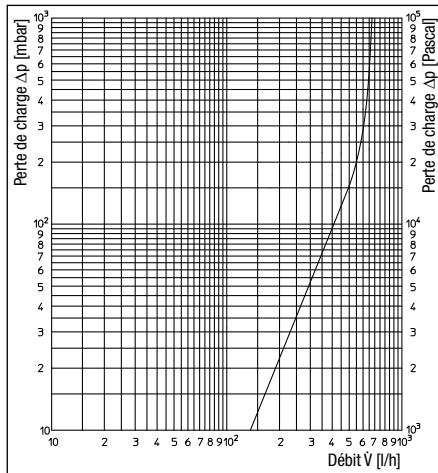



## 5 Conception et fonctionnement

### 5.1 Vue d'ensemble

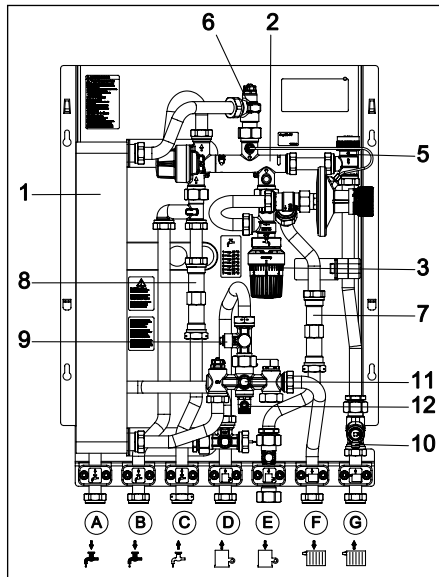

Fig. 5.1 Conception

Se composant de:

- 1 Échangeur de chaleur à plaques
- 2 Robinet pressostatique à priorité E.C.S.
- 3 Régulateur de température thermostatique
- 4 Régulateur de pression différentielle
- 5 Robinet de zone pour la régulation du circuit de chauffage
- 6 Purge circuit de chauffage
- 7 Manchette pour compteur de calories
- 8 Manchette pour compteur d'eau froide
- 9 Dispositif de raccordement pour sonde de température pour compteur de calories M10x1
- 10 Filtre circuit de chauffage retour
- 11 Filtre circuit de chauffage aller
- 12 Robinet de vidange circuit de chauffage

### 5.2 Description du fonctionnement

La station d'appartement «Regudis W-HTU Duo» avec système de séparation du circuit de chauffage s'utilise pour l'alimentation d'appartements individuels en eau de chauffage, eau chaude sanitaire et eau froide sans énergie auxiliaire.

La chaleur de chauffage nécessaire est récupérée d'une distribution de chaleur centralisée. L'eau potable est chauffée indépendamment à travers un échangeur de chaleur avec bouclage et une plage de réglage de 40 °C-70 °C.

Mode chauffage:

De l'eau de chauffage arrive dans l'aller du circuit de chauffage de l'appartement (F) via l'alimentation (D). Le régulateur de débit proportionnel (2) ouvre la voie retour circuit de chauffage (G) - retour alimentation (E).

Préparation d'eau chaude sanitaire:

En cas de besoin d'eau chaude sanitaire dans l'appartement, le robinet pressostatique à priorité E.C.S. (2) passe en priorité à l'eau chaude sanitaire. L'eau de chauffage de l'alimentation (D) arrive dans le retour alimentation (E) via l'échangeur de chaleur à plaques (1) et le robinet pressostatique à priorité E.C.S. (2). L'eau potable froide (C) est alors chauffée en circulation continue et disponible à l'aller eau chaude sanitaire (A).

## 6 Montage

### ! DANGER

#### Risque immédiat de blessures ou de mort!

Le montage, la mise en service, l'entretien et les réparations ne doivent être effectués que par des personnes qualifiées (professionnels du chauffage/ entreprises d'installation agréées).

### 6.1 Montage

Choisir le lieu d'installation de manière à ce qu'un écartement circulaire de 100 mm sans obstacles soit garanti. Réaliser le tubage selon le plan de raccordement (fig. 4.2). Equiper tous les raccords de robinets d'arrêt (G 3/4, à joint plat). Percer des trous de fixation selon le croquis (fig. 4.1). Aligner la station, la placer sur les robinets d'arrêt avec les joints et raccorder au matériel de fixation par serrage.

! Les signalements de danger dans le paragraphe 2 (Consignes de sécurité) sont à respecter!

### ! PRUDENCE

- Ne pas utiliser de graisse ou d'huile lors du montage, celles-ci peuvent endommager les joints. Si nécessaire, des impuretés ou résidus de graisse ou d'huile doivent être enlevés de la tuyauterie par rinçage.
- Choix du fluide de service selon la technologie actuelle (par ex. VDI 2035).
- Protéger des nuisances extérieures (chocs, secousses, vibrations etc.).

Après le montage, contrôler l'étanchéité de tous les points de raccordement.

La station est équipée de manchettes G 3/4 x 110 mm pour le montage d'un compteur d'eau froide et de calories.

### ATTENTION

Les manchettes plastiques ne doivent pas être utilisées en service continu.

Pour cette raison, les compteurs d'eau froide et de calories doivent être montés avant la mise en service ou les manchettes plastiques doivent être remplacées par des manchettes en acier inoxydable (disponibles en accessoire).

### ATTENTION

Rincer à fond l'installation avant le montage des compteurs d'eau chaude et de calories! La station ne doit pas être sous pression lors du démontage des manchettes!

### ❗ RÉFÉRENCE

*En cas de montage d'un compteur d'eau froide ou de calories, les pertes de charge du modèle utilisé doivent être prises en considération lors du dimensionnement de l'installation!*

## 6.2 Compteur d'eau froide

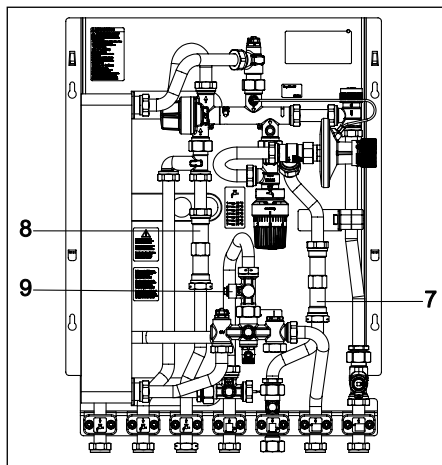

Fig. 6.1 Montage du compteur d'eau froide et du compteur de calories

Démontez la manchette (8) en libérant les écrous de serrage. Montez le compteur d'eau froide selon les instructions du fabricant en respectant le bon sens de circulation. Si nécessaire, plombez au perçage de sécurité de l'écrou de serrage.

Contrôlez l'étanchéité de tous les raccordements.

## 6.3 Compteur de calories

### ❗ RÉFÉRENCE

*Il est recommandé de n'utiliser que des compteurs de calories avec des fréquences d'échantillonnage élevées et avec sonde de retour intégré dans le corps.*

Démontez la manchette (7) en libérant les écrous de serrage. Montez le compteur de calories sur le retour de l'alimentation selon les instructions du fabricant en respectant le bon sens de circulation.

Démontez le bouchon M10x1 (9), clé de 22, et montez la sonde pour l'aller (si nécessaire à l'aide d'un adaptateur correspondant).

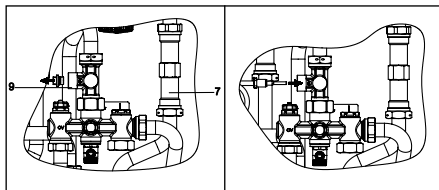

Fig. 6.2 Montage de la sonde pour compteur de calories

Sceller si nécessaire le compteur de calorie et la sonde sur le corps.

Contrôlez l'étanchéité de tous les raccordements.

## 7 Protection équipotentielle / mise à la terre

### ATTENTION!

Avant la mise en service de l'installation, le groupe de robinetterie doit être mis à la terre par un électricien qualifié au moyen d'un conducteur de liaison équipotentielle de protection conformément aux normes en vigueur et aux réglementations nationales spécifiques. Toutes les parties métalliques du groupe de robinetterie doivent être reliées à la barre d'équipotentialité du bâtiment. Le câble d'équipotentialité en cuivre nécessaire doit avoir une section d'au moins 6 mm<sup>2</sup>. La norme DIN VDE 0100-540 doit être respectée.

### ⚠ DANGER

#### Danger de mort par courant électrique !

Toucher des composants sous tension peut être fatal !

- Débranchez tous les pôles de la station de l'alimentation électrique et sécurisez la station contre une remise sous tension.
- Vérifiez l'absence de tension.
- Seul un électricien qualifié est habilité à effectuer le raccordement.

En l'absence d'armoire encastrée, utiliser le point de mise à la terre (A) de la plaque de base pour la liaison équipotentielle.

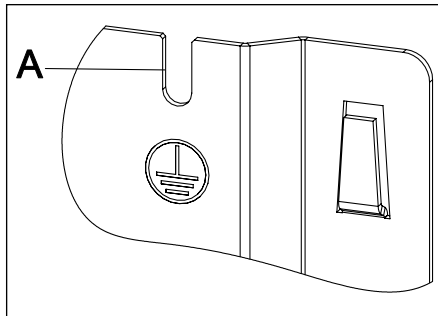

Fig.7.1 Protection équipotentielle / mise à la terre

Vous trouverez les accessoires appropriés pour le raccordement à la plaque de base dans la gamme de produits Oventrop (référence OV 1349983).

## 8 Service

### 8.1 Mise en service

L'installation doit être rincée à fond avant la mise en service en respectant les pressions de service admissibles.

### ATTENTION

L'étanchéité des stations «Regudis W» est testée en usine. Avant la mise en service, l'installation complète doit être soumise à un contrôle de pression pour vérifier son étanchéité.

#### Dégâts matériels par coups de bélier!

Des coups de bélier lors de l'ouverture des robinets à tournant sphérique peuvent entraîner des dégâts matériels!

Pour cette raison:

- Les robinets à tournant sphérique doivent toujours être ouverts lentement.
- Ouvrir le robinet à tournant sphérique de l'arrivée d'eau froide en premier (sens de circulation).

De plus, l'installation doit être rincée à fond en respectant les pressions de services admissibles. Avec le circuit E.C.S. fermé, la pression de service admissible peut être dépassée! Lorsque l'installation est en service, tous les robinets à tournant sphérique doivent être ouverts!

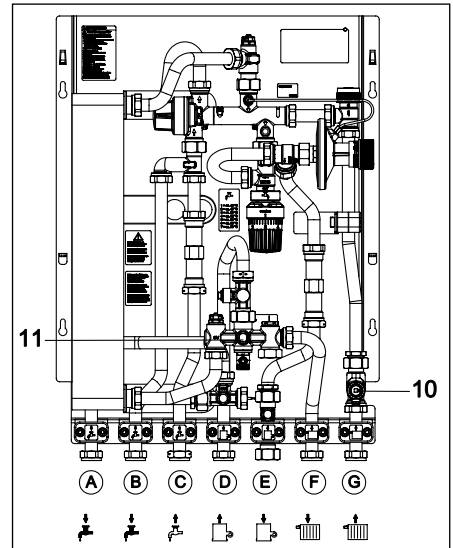

Fig. 8.1 Position de montage des filtres

Les points suivants sont à respecter lors de la mise en service:

- Nettoyer le filtre sur l'aller de la conduite d'alimentation (11). Pour ce faire, éliminer les impuretés de la tuyauterie par rinçage à travers le robinet de vidange ou dévisser le robinet de vidange et le nettoyer sous l'eau courante.
- Nettoyer le filtre sur le retour du circuit de chauffage (10). Pour ce faire, éliminer les impuretés de la tuyauterie par rinçage à travers le robinet de vidange ou dévisser le robinet de vidange et le nettoyer sous l'eau courante.

## 8.2 Remplissage et purge

### **! DANGER**

#### **Risque immédiat de blessures ou de mort!**

Le fluide s'échappant lors de la purge, peut être très chaud. Porter des vêtements de protection et couvrir l'ouverture de purge d'un chiffon si nécessaire!

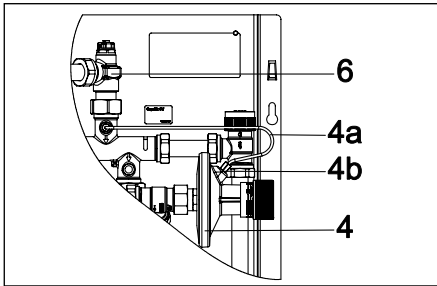

Fig. 8.2 Purge

Rincer l'installation de chauffage intégralement avant la mise en service!

- Remplir l'installation complètement et purger le circuit de chauffage à l'aide du purgeur (6).
- Purger la ligne d'impulsion (4a) du régulateur de pression différentielle (4):
  - Desserrer légèrement la vis (4b), à l'aide d'une clé de 8, afin que l'air puisse s'échapper.
  - Procéder à la purge jusqu'à ce que seule du fluide de chauffage s'écoule.
  - Serrer la vis et contrôler l'étanchéité du raccordement.
- Purger le circuit E.C.S. en puisant à la capacité maximale (l'air est évacué).

## 8.3 Contrôle du fonctionnement

Les points suivants sont à respecter pour le contrôle du fonctionnement de la station d'appartement «Regudis W»:

Lors de l'utilisation d'un compteur de calories, si le circuit de chauffage est fermé et hors service de soutirage, aucun débit ne doit être affiché!

Circuit de chauffage vers l'appartement:

- Ouvrir le circuit de chauffage / les robinets de radiateur de l'appartement.
- Contrôler si la température de départ souhaitée est atteinte aux raccords D et F (fig. 4.2) (par ex. 65 °C).
- Contrôler si la température de retour souhaitée est atteinte aux raccords E et G (fig. 4.2) (par ex. 50°C). Si nécessaire, adapter le réglage des raccords union de radiateur dans le circuit de chauffage.
- L'échangeur de chaleur ne doit pas s'échauffer en service de chauffage!

Soutirage d'eau chaude:

- Commencer le soutirage d'eau chaude avec un débit constant.
- La température de soutirage doit atteindre la valeur souhaitée. Si nécessaire, contrôler le réglage au régulateur de température thermostatique (fig. 8.3).
- Contrôle de fermeture du robinet pressostatique à priorité E.C.S. (fig. 5.1): Après avoir terminé le soutirage, l'échangeur de chaleur doit refroidir.

## 8.4 Réglage du robinet de zone

Le robinet de zone (fig. 5.1 – 5) peut être équipé d'un moteur pour le réglage du circuit de chauffage (raccordement fileté M 30 x 1,5).

## 8.5 Réglage de la température d'eau chaude sanitaire

En sortie d'usine, le régulateur de température est réglé sur la position 3. Cela correspond à une température d'eau chaude sanitaire de 50 °C. Le réglage peut être adapté à la température d'eau chaude sanitaire souhaitée.

Plage de réglage: 40 – 70 °C

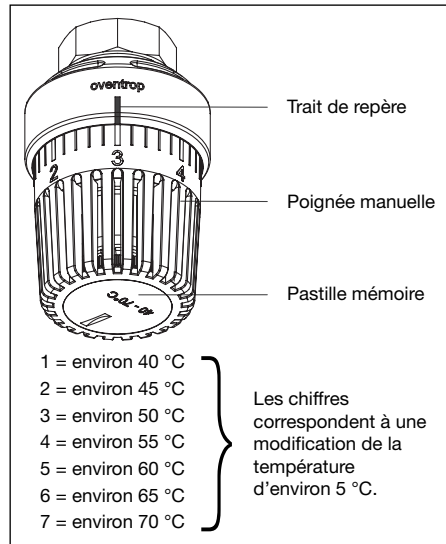

Fig. 8.3 Réglage de la température d'eau chaude sanitaire

## 8.6 Réglage du régulateur de pression différentielle

Le réglage d'usine du régulateur de pression différentielle est de 150 mbars.

Des réglages plus élevés augmentent la capacité de soutirage mais peuvent entraîner du bruit dans le circuit de chauffage (tenir compte du débit de la pompe d'alimentation !).

## 9 Accessoires

Limiteur de débit

Limitation de la quantité de soutirage 12 l/min :	1349980
Limitation de la quantité de soutirage 15 l/min :	1349981
Limitation de la quantité de soutirage 17 l/min :	1349982

Jeu de raccordement avec robinets à tournant sphérique:	1341080
Set de bypass thermostatisé à consigne de température réglable:	1341088
Capot pour pose en applique:	1341095
Coffret pour pose en applique:	1341071
Coffret pour pose en applique «modèle long»:	1341198
Coffret:	1341070
Coffret «modèle long»:	1341175
Bouchon pour sonde de température (compteur de calories):	1349051

La gamme d'accessoires complète se trouve dans le catalogue ou sous [www.ventrop.com](http://www.ventrop.com).

## 10 Entretien

Il est recommandé de faire entretenir la station par une entreprise qualifiée au moins une fois par an afin de garantir un bon fonctionnement de la station d'appartement.

Les travaux suivants doivent être effectués lors de l'entretien:

- Contrôle d'étanchéité:
  - Ouverture de contrôle du robinet pressostatique à priorité E.C.S. (fig. 5.1).
  - Toute la robinetterie et tous les raccords.
- Nettoyage des filtres (fig. 8.1).
- Contrôle du fonctionnement:
  - Contrôle de la fonction de fermeture du robinet pressostatique à priorité E.C.S.:  
L'échangeur de chaleur doit se refroidir après le soutirage.
  - Contrôle de la robinetterie d'arrêt.
  - Contrôle de la température de départ et de soutirage.

## 11 Conditions générales de vente et de livraison

Les conditions générales de vente et de livraison valables au moment de la livraison s'appliquent.



**⚠** Prima dell’installazione del “Regudis W-HTU”, leggere attentamente le istruzioni di montaggio e di funzionamento!

**Il montaggio, la messa in servizio, l’uso e la manutenzione devono essere effettuati esclusivamente da personale specializzato!**

**Le istruzioni di montaggio e di funzionamento, come pure tutti i documenti correlati, devono essere consegnati al gestore dell’impianto!**

### Indice:

1. Informazioni generali.....	43
2. Avvisi di sicurezza.....	44
3. Trasporto, imballaggio e stoccaggio .....	45
4. Dati tecnici .....	46
5. Struttura e funzionamento .....	51
6. Installazione .....	51
7. Collegamento equipotenziale di protezione / Messa a terra .....	53
8. Funzionamento .....	53
9. Accessori .....	55
10. Manutenzione .....	55
11. Condizioni generali di vendita .....	55



Fig.1 Modulo satellite per unità abitativa “Regudis W-HTU”

## 1 Informazioni generali

### 1.1 Informazioni riguardanti il manuale d’istruzioni

Queste istruzioni di installazione e funzionamento servono al personale specializzato per installare il modulo satellite per abitazione “Regudis W-HTU” in modo professionale e metterlo in funzione.

Altri documenti validi: manuali di tutti componenti del sistema, nonché norme in vigore, regolamenti e norme di sicurezza.

### 1.2 Conservazione dei documenti

Queste istruzioni di installazione e funzionamento devono essere conservate dall’utente del sistema per la consultazione in caso di bisogno.

### 1.3 Diritti d’autore

Il presente manuale è protetto dai diritti d’autore.

### 1.4 Simboli

Le avvertenze riguardanti la sicurezza vengono contrassegnate dai seguenti simboli.

Queste linee guida devono essere osservate per evitare incidenti, danni materiali e malfunzionamenti.

**⚠ PERICOLO** PERICOLO indica una situazione di imminente pericolo, che può comportare la morte o gravi lesioni, se le misure di sicurezza non vengono osservate!

**⚠ AVVERTIMENTO** AVVERTIMENTO indica una possibile situazione di pericolo che può comportare la morte o gravi lesioni, se le misure di sicurezza non vengono osservate.

**⚠ CAUTELE** CAUTELE indica un possibile situazione di pericolo che può comportare lesioni lievi, se le misure di sicurezza non vengono osservate.

**ATTENZIONE** ATTENZIONE indica una situazione che può comportare danni materiali, se le misure di sicurezza non vengono osservate.

## 2 Avvisi di Sicurezza

### 2.1 Uso Corretto

La sicurezza nel funzionamento è garantita solo se il modulo satellite per abitazione "Regudis W-HTU" è usato correttamente.

Il modulo satellite per abitazione "Regudis W-HTU" permette la trasmissione del calore da un generatore di calore centralizzato all' impianto sanitario e di riscaldamento di una singola abitazione.

E' vietato ed è considerato scorretto ogni utilizzo non previsto e/o di altra natura.

Verrà respinto qualsiasi reclamo per danni derivanti da un utilizzo non conforme del Modulo satellite.

L'osservanza del manuale d'uso e d'istruzione rientra negli usi corretti del prodotto.

### 2.2 Possibili pericoli che possono derivare dal luogo d'installazione e dal trasporto

Durante la progettazione del Modulo satellite per unità abitativa "Regudis W-HTU" non sono stati contemplati casi d'incendio dovuti a cause esterne.

#### AVVERTIMENTO

**Il Modulo satellite per unità abitativa è pesante!**

**Pericolo di lesioni!** Utilizzare mezzi di trasporto e di sollevamento adeguati. Durante il montaggio indossare indumenti di protezione adeguati (ad esempio scarpe di sicurezza) e utilizzare dispositivi di sicurezza. Componenti dell'impianto come ad esempio maniglie non devono essere utilizzati per usi impropri, ad esempio, come cardini per leve.

**Superfici calde e fredde!**

**Pericolo di lesioni!** Afferrare soltanto con guanti di protezione adeguati. Durante il funzionamento il modulo satellite per unità abitativa "Regudis W-HTU" e le tubazioni possono diventare molto calde. Con temperature elevate, indossare guanti di protezione e prima dell'inizio del lavoro disattivare l'impianto.

**Spigoli vivi!**

**Pericolo di lesioni!** Afferrare soltanto con guanti di protezione. Filettature, fori e spigoli sono taglienti.

**Minuteria!**

**Pericolo d'ingestione!** Non alloggiare e installare il Modulo satellite per unità abitativa nel raggio di azione di bambini.

**Allergie!**

**Pericolo per la salute!** In presenza di allergie ai materiali utilizzati non toccare il Gruppo di regolazione ed evitare qualsiasi contatto.

#### PERICOLO

**Pericolo di vita per insufficiente competenza!**

Un montaggio non corretto può causare danni gravi a persone e cose.

Per questo motivo:

Montaggio, messa in funzione, manutenzione e riparazioni devono essere effettuate da personale autorizzato e qualificato.

(VDE, EN 12975 e DIN 4807).

### Il personale competente per installazioni gas

e idrosanitarie sulla base dell'addestramento, conoscenze ed esperienze specifiche nonché la conoscenza delle norme e regolamenti in vigore, è in grado di eseguire interventi sull'impianto a gas e riconoscere eventuali pericoli.

### Il personale competente per installazioni elettriche

sulla base dell'addestramento, conoscenze ed esperienze specifiche, nonché la conoscenza delle norme e regolamenti in vigore, è in grado di eseguire interventi sull'impianto elettrico e riconoscere eventuali pericoli. L'elettricista specializzato ha ricevuto una formazione specifica per il suo settore e ne conosce le norme e regolamenti.

### 2.3 Protezione contro la corrosione

#### ATTENZIONE

Nel modulo satellite per abitazione "Regudis W-HTU" viene impiegato uno scambiatore di calore in acciaio inox brasato a rame o nichel.

**Si prega di osservare il Foglio illustrativo "Requisiti sull'acqua sanitaria per impiego dei gruppi per ACS e moduli per abitazione Oventrop" sul sito [www.owntrop.de](http://www.owntrop.de).**

#### ATTENZIONE

E' responsabilità del progettista e del gestore dell'impianto controllare e valutare le sostanze contenute nell'acqua e i fattori che possono influenzare la corrosione e la formazione di calcare nel sistema.

### 2.4 Protezione dalla Legionella

#### ATTENZIONE

L'installazione di un sistema di produzione dell'acqua sanitaria deve essere eseguita nel rispetto delle norme vigenti, delle direttive tecniche riconosciute e delle disposizioni locali!

Osservare inoltre le norme e le disposizioni nazionali!

In particolare, in caso di impianto di ricircolo, osservare le normative igieniche sec. il DVGW Foglio di lavoro W551!



### ATTENZIONE

I moduli satellite per unità abitativa sono considerati piccoli impianti sec. il DVGW Foglio di lavoro W551, se il contenuto d'acqua in ciascuna tubatura dell'acqua sanitaria non supera i 3 litri. Per questo motivo le tubazioni in rame e inox non devono superare le seguenti lunghezze:

	$d_a$ [mm]	$d_i$ [mm]	V/L [l/m]	$l_{max}$ [m]
DN 10	12	10	0,08	37,9
DN 12	15	13	0,13	22,6
DN 15	18	16	0,20	14,9
DN 20	22	20	0,31	9,5
DN 25	28	25	0,49	6,1

## 2.5 Regolazioni della temperatura

### ATTENZIONE

Alla fornitura, la temperatura dell'acqua sanitaria è prerogolata su 50 °C (posizione 3 sul regolatore di temperatura).

E' necessario selezionare le temperature del sistema in modo da rispondere ai requisiti di legge. In particolare, in caso di impianti di ricircolo, bisogna fare attenzione che in nessun punto dell'impianto la temperatura sia inferiore ai 55 °C.

### AVVERTIMENTO

Alte temperature dell'impianto possono favorire la corrosione e la formazione di calcare. E' responsabilità del progettista e del gestore dell'impianto valutare questi fattori e adottare le misure idonee (ad es. preparazione istantanea dell'acqua).

### AVVERTIMENTO

**Pericoli di scottature!** Per temperature in uscita maggiori di 43 °C sussiste il pericolo di scottature.

## 3 Trasporto, imballaggio e stoccaggio

### 3.1 Ispezione del trasporto

Al ricevimento della fornitura e prima del montaggio verificarne la completezza ed eventuali danni causati dal trasporto.

Se sono rilevabili vizi di questo tipo o di altra natura, accettare la spedizione della merce con riserva. Inoltrare reclamo e osservare i termini dello stesso.

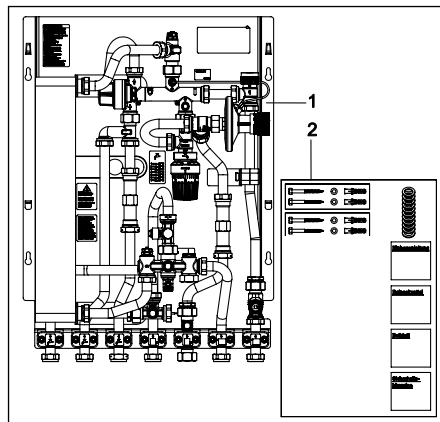

Fig. 3.1 Componenti inclusi nella fornitura

1. Modulo satellite per abitazione
2. Kit accessori

### 3.2 Stoccaggio

Stoccare il modulo satellite per unità abitativa "Regudis W- HTU" alle condizioni sotto indicate:

- Non all'aperto. Conservare in luogo asciutto ed esente da polveri.
- Non esporre a fluidi aggressivi o a fonti di calore.
- Proteggere dai raggi solari e da vibrazioni meccaniche eccessive.
- Temperatura di stoccaggio: -20 °C fino a +60 °C, Umidità relativa dell'aria: max.95 %

### 3.3 Imballaggio

Tutti i materiali d'imballaggio devono essere smaltiti nel rispetto dell'ambiente.

## 4 Dati tecnici

### 4.1 Dati di funzionamento

Diametro nominale	DN 20
Max. pressione d'impiego:	10 bar
Max. temperatura d'impiego $t_s$ :	90 °C (Acqua riscaldamento - mandata)
Pressione differenziale min. alimentazione	300 mbar
Pressione min. acqua fredda	
Senza limitatore di portata	2.0 bar
Con limitatore di portata	2.5 bar
Temperatura prelievo $t_{prelievo}$	40-70 °C
Temperatura min. mandata	$t_{prelievo} + 15K$
Collegamenti	calotta G $\frac{3}{4}$ , tenuta piana

#### Campo prestazionale 1

Quantità di prelievo:	
(Acqua Calda Sanitaria) $\Delta T$	12 l/min
Capacità di prelievo a $dT$ 35K	29 KW

#### Campo prestazionale 2

Quantità di prelievo:	
(Acqua Calda Sanitaria) $\Delta T$	15 l/min
Capacità di prelievo a $dT$ 35K	36 KW

#### Campo prestazionale 3

Quantità di prelievo:	
(Acqua Calda Sanitaria) $\Delta T$	17 l/min
Capacità di prelievo a $dT$ 35K	42 KW

Fluido lato primario	Acqua di riscaldamento
Fluido lato secondario	Acqua sanitaria

**Mezzo:** Fluidi non acqua-glicole aggressivi (ad es. acqua e miscele adeguate di acquaglicole in conformità al VDI 2035). Non adatto al vapore e a mezzi aggressivi o a contenuto oleoso.

### 4.2 Materiali

Scamb. di calore a piastre	Acciaio inox 1.4401 / Brasato rame o nickel
Tubazioni	Acciaio inox 1.4404
Valvole e raccordi	ottone / ottone resistente alla dezincificazione
Guarnizioni	EPDM / PTFE
Piastra base	acciaio zincato

### 4.3 Collegamenti

Nel gruppo	G $\frac{3}{4}$ tenuta piana – chiave del 30 / 32
Ai collegamenti	G $\frac{3}{4}$ tenuta piana – chiave del 30
Distanziale per contatore acqua fredda e contacalorie	G $\frac{3}{4}$ x 110 mm – chiave del 24

### 4.4 Dimensioni

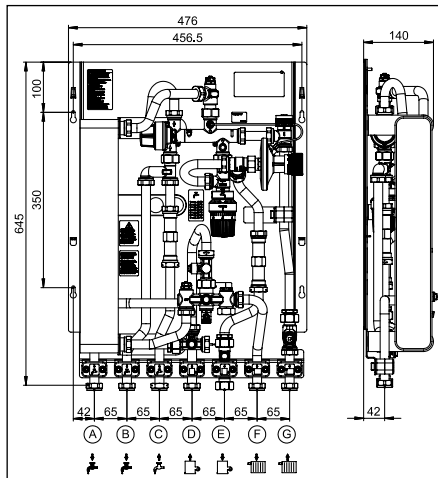

Fig. 4.1 Dimensioni

### 4.5 Collegamenti

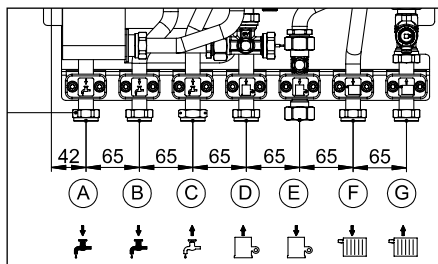

Fig. 4.2 Collegamenti

#### Acqua sanitaria

- A – Acqua calda
- B – Acqua fredda

#### Alimentazione

- C – Mandata acqua fredda
- D – Mandata sistema di riscaldamento
- E – Ritorno sistema di riscaldamento

#### Circuito di riscaldamento

- F – Mandata circuito di riscaldamento
- G – Ritorno circuito di riscaldamento

## 4.6 Fabbisogno acqua di riscaldamento Regudis W-HTU

### 4.6.1 Fabbisogno acqua di riscaldamento – Campo prestazioni 1

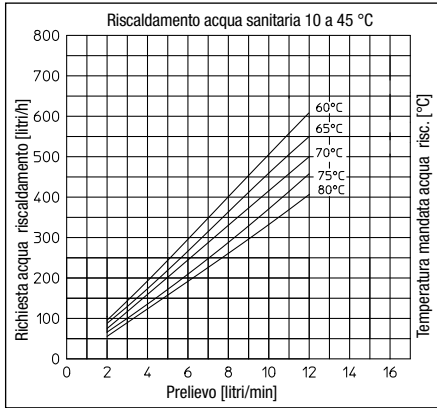

### 4.6.2 Temperatura di ritorno – Campo prestazioni 1

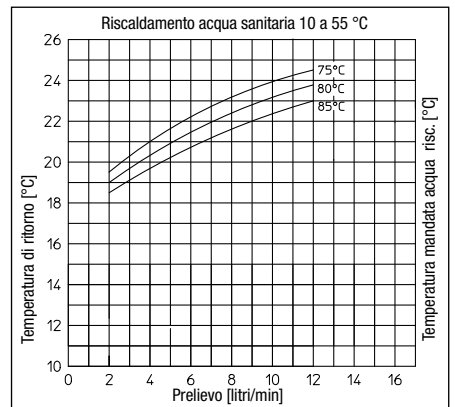
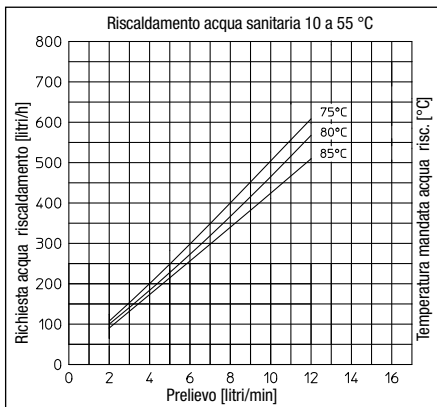
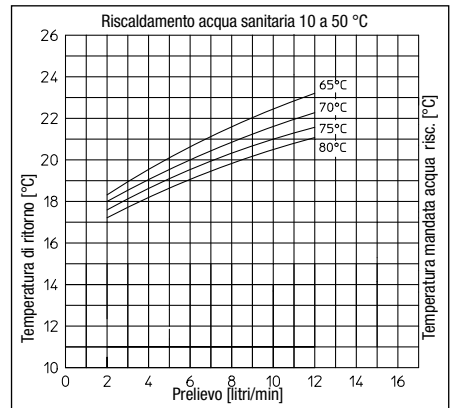
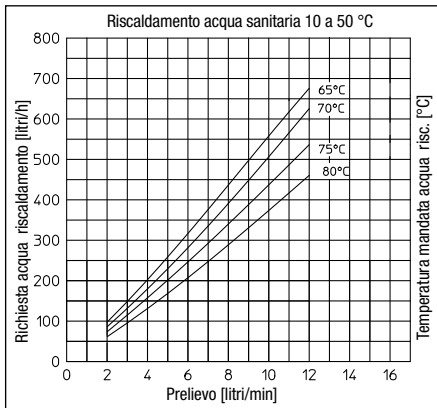
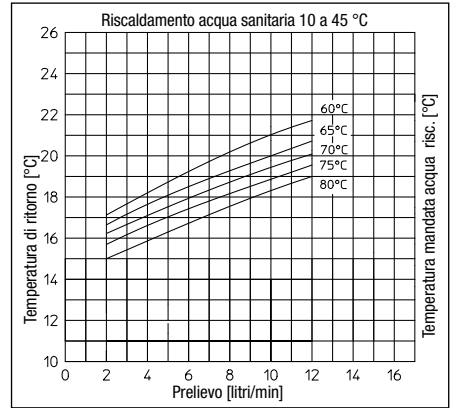

### 4.6.3 Fabbisogno acqua di riscaldamento – Campo prestazioni 2

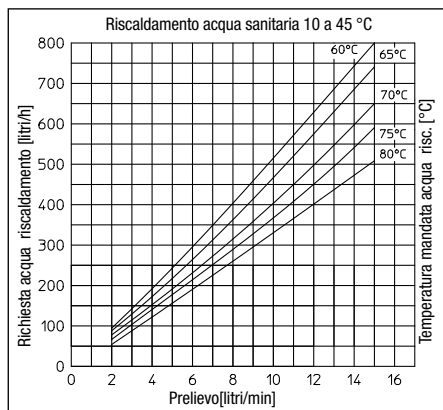

### 4.6.4 Temperatura di ritorno – Campo prestazioni 2

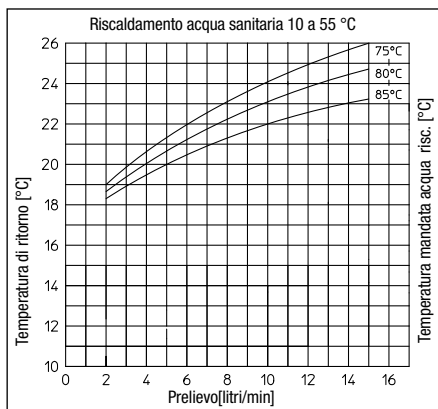
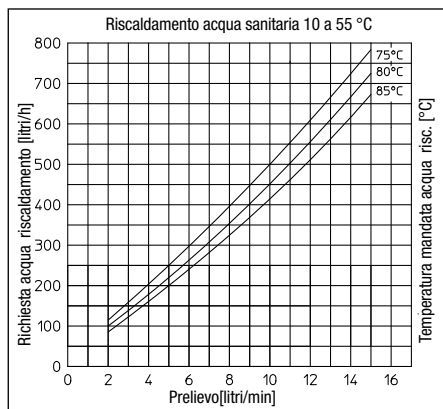
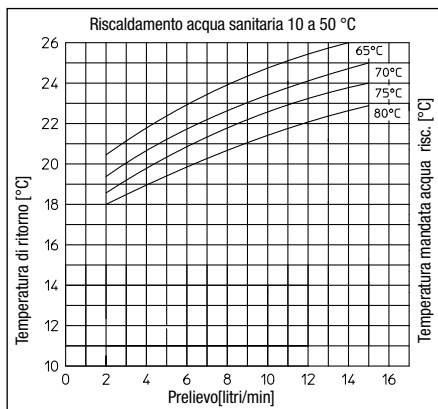
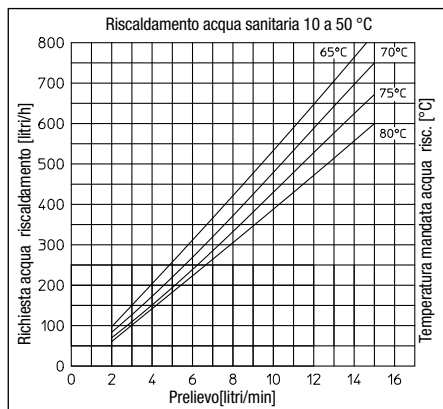
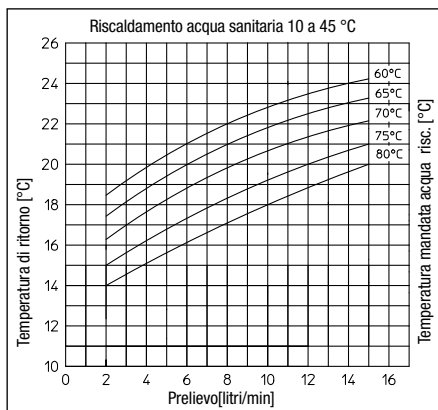

#### 4.6.5 Fabbisogno acqua di riscaldamento – Campo prestazioni 3

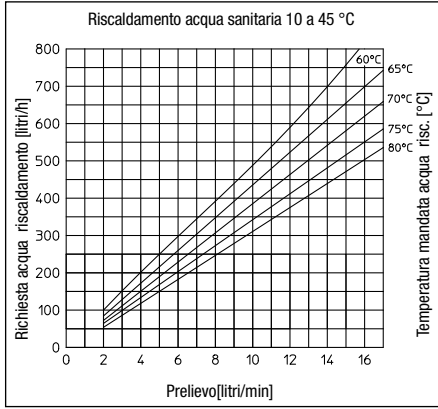

#### 4.6.6 Temperatura di ritorno – Campo prestazioni 3

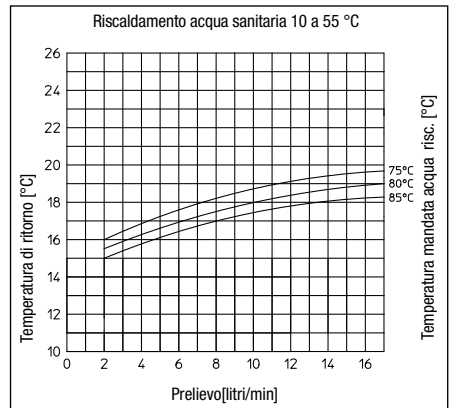
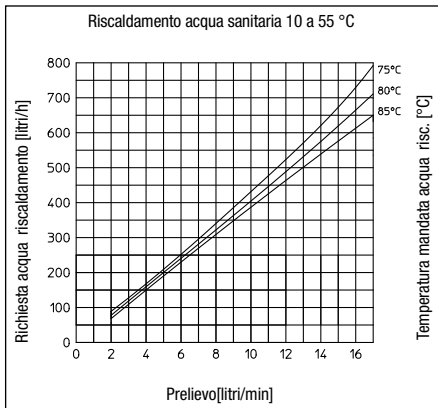
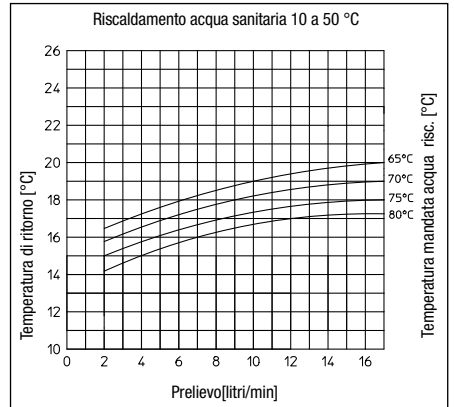
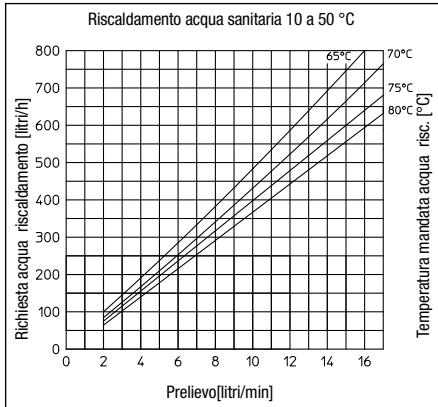
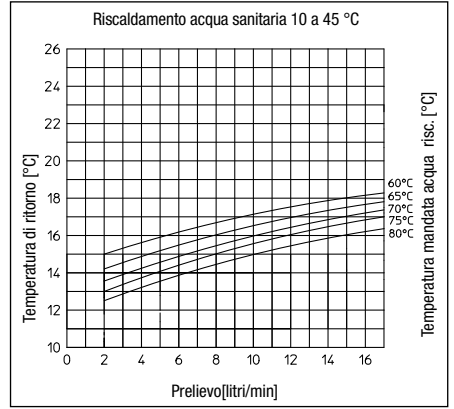

#### 4.7 Perdita di carico circuito acqua sanitaria Regudis W-HTU

##### 4.7.1 Perdite di carico circuito acqua sanitaria – Campo prestazioni 1

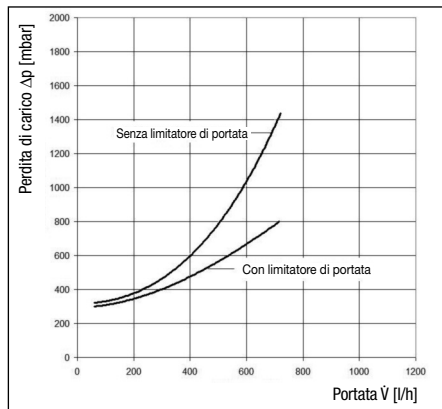

##### 4.7.3 Perdite di carico circuito acqua sanitaria – Campo prestazioni 3

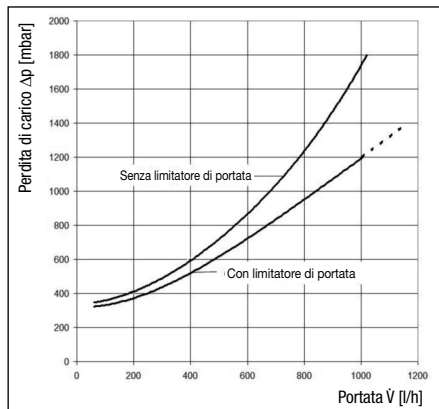

##### 4.7.2 Perdite di carico circuito acqua sanitaria – Campo prestazioni 2

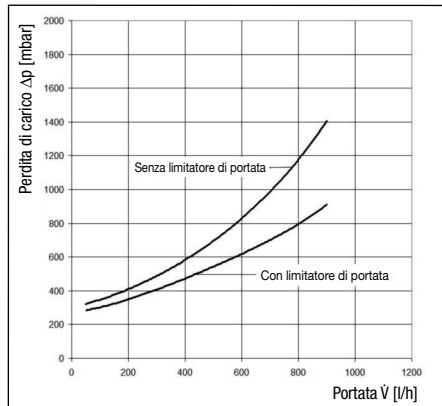

#### 4.8 Perdita di carico circuito riscaldamento

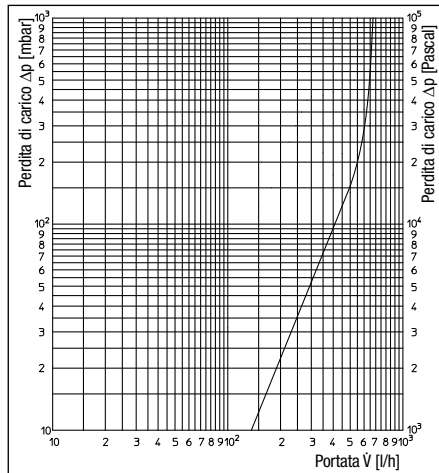

## 5 Struttura e funzionamento

### 5.1 Panoramica

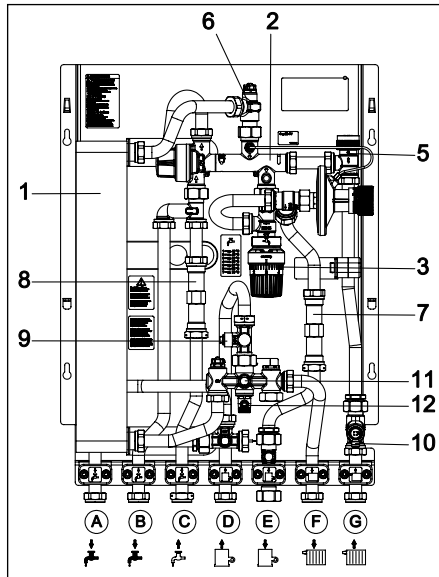

Fig. 5 Struttura

Gruppo composto da:

- 1 Scambiatore di calore a piastre
- 2 Regolatore proporzionale di portata
- 3 Regolatore termostatico di temperatura
- 4 Regolatore di pressione differenziale
- 5 Valvola di zona per la regolazione del circuito di riscaldamento
- 6 Disaeratore circuito di riscaldamento
- 7 Distanziale per contattorie
- 8 Distanziale per contatore acqua fredda
- 9 Possibilità di collegamento per il sensore di temperatura per contattorie M10x1
- 10 Filtro ritorno del circuito di riscaldamento
- 11 Filtro mandata acqua di riscaldamento
- 12 Valvola di scarico del circuito di riscaldamento

### 5.2 Funzionamento

Il modulo satellite per abitazione "Regudis W-HTU" di Oventrop fornisce all'appartamento calore e acqua sanitaria calda e fredda senza l'apporto di energia esterna.

Il calore necessario per il riscaldamento viene fornito da una centrale termica centralizzata, mentre la produzione di acqua sanitaria avviene localmente grazie ad uno scambiatore di calore a piastre regolabile da 40-70°C tramite scambio in ecounterrente.

Funzionamento riscaldamento:

L'acqua di riscaldamento entra nella mandata del circuito di riscaldamento dell'abitazione (F) attraverso la mandata del sistema di riscaldamento (D). Il regolatore di portata proporzionale (2) rilascia il passaggio tra ritorno del circuito di riscaldamento (G) - ritorno alimentazione (E).

Produzione acqua sanitaria:

quando si preleva acqua calda nel punto di erogazione (A), il regolatore proporzionale di flusso (2) passa alla funzione di priorità acqua sanitaria. L'acqua di riscaldamento della mandata (D) passa attraverso lo scambiatore di calore a piastre (1) e il regolatore proporzionale (2) ed entra nel ritorno del sistema di riscaldamento (E). L'acqua fredda sanitaria (C) viene riscaldata secondo il principio dello scambio in ecounterrente ed è disponibile al punto di prelievo(A).

## 6 Installazione

### ! PERICOLO

**Imminente pericolo per l'incolumità e la vita!**

L'installazione, l'avviamento, la manutenzione e le riparazioni devono essere eseguite da personale autorizzato e qualificato (idraulici/ imprese d'installazione).

### 6.1 Montaggio

Selezionare il luogo d'installazione prevedendo sul perimetro una distanza di 100 mm da qualsiasi ostacolo. Installare la tubazione secondo lo schema di collegamento (vedere 4.2).

Tutti i collegamenti devono essere provvisti di valvole di intercettazione (G 3/4, tenuta piana). Praticare i fori di fissaggio secondo il disegno dimensionale (fig. 4.1). Posizionare il gruppo, montare su valvole di intercettazione con le guarnizioni a corredo e avvitare con il materiale di fissaggio fornito in dotazione.

**! Rispettare le avvertenze del paragrafo 2 (avvisi di sicurezza)!**

### ! PRUDENZA

- Durante il montaggio non si possono impiegare grassi o oli, poiché questi prodotti potrebbero danneggiare le guarnizioni di tenuta. Eliminare tramite risciacquo le eventuali particelle di sporco o residui di grasso e olio dalle tubazioni.
- Nella scelta del fluido è necessario attenersi allo stato della tecnica (ad es. VDI 2035).
- Proteggere da eventi violenti esterni (ad esempio colpi, urti, vibrazioni).

Dopo l'installazione verificare l'ermeticità di tutti i collegamenti.

Il gruppo è dotato di distanziali G 3/4 x 110 mm per l'installazione di un contatore dell'acqua fredda e un contacalorie.

#### ATTENZIONE

I distanziali di plastica non sono progettati per un impiego prolungato.

Per questo motivo, il contatore dell'acqua fredda e quello del calore devono essere installati prima della messa in funzione o i distanziali in plastica devono essere sostituiti da distanziali in acciaio inox (disponibili come accessorio).

#### ATTENZIONE

Le tubazioni devono essere accuratamente pulite prima del montaggio del contatore dell'acqua fredda e del contatore di calore!

Il sistema deve essere depressurizzato prima di togliere i distanziali!

#### AVVISO

*Durante l'installazione di un contatore di acqua fredda o un contatore di calore, devono essere prese in considerazione le perdite di pressione del modello scelto in fase di progettazione!*

### 6.2 Contatore acqua fredda

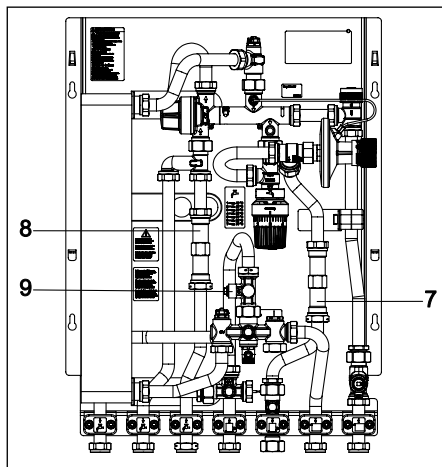

Fig. 6.1 Installazione contatore acqua fredda e di calore

Rimuovere il distanziale (8), allentando le calotte. Installare il contatore di acqua fredda seguendo le istruzioni del fabbricante e tenendo debitamente conto della corretta direzione del flusso. Piombare al foro di sicurezza della calotta, se necessario. Verificare l'ermeticità dei collegamenti.

### 6.3 Contacalorie

#### AVVISO

*In caso d'impiego di contacalorie, si consiglia di scegliere esclusivamente contacalorie con intervalli brevi in secondi e con sonda di ritorno integrata.*

Rimuovere il distanziale (7), allentando le calotte. Installare il contatore di calore nel ritorno della fornitura secondo le istruzioni del fabbricante, tenendo debitamente conto della corretta direzione del flusso.

Rimuovere il tappo cieco M10x1 (9) (SW 10) e installare il sensore di mandata (con l'adattatore corrispondente se necessario).

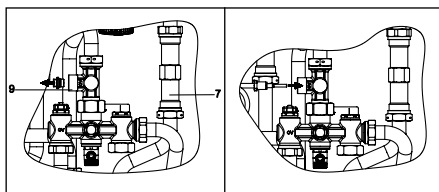

Fig. 6.2 Montaggio contatore acqua fredda e di calore

Piombare il contatore di calore e il sensore al foro di sicurezza del dado corrispondente, se necessario. Verificare l'ermeticità dei collegamenti.



## 7 Collegamento equipotenziale di protezione / Messa a terra

### **I** AVVERTIMENTO

Prima di mettere in funzione il sistema, la stazione preassemblata deve essere messa a terra da un elettricista qualificato mediante un conduttore equipotenziale, secondo le norme vigenti e le normative nazionali specifiche. Tutte le parti metalliche della stazione preassemblata devono essere collegate alla barra equipotenziale dell'edificio. Il cavo di collegamento equipotenziale, in rame, deve avere una sezione trasversale di almeno 6 mm<sup>2</sup>. E' necessario osservare la DIN VDE 0100-540.

### **⚠** PERICOLO

**Pericolo di morte dovuto alla presenza di corrente elettrica!**

Pericolo di morte in caso vengano toccate parti sotto tensione!

- Scollegare tutti i poli dell'alimentazione e assicurare la stazione da una accensione successiva.
- Verificare che non sia presente tensione.
- Il collegamento deve essere realizzato esclusivamente da un elettricista qualificato.

Se non viene utilizzata alcuna cassetta, utilizzare per il collegamento equipotenziale il punto di messa a terra (A) della piastra di supporto.

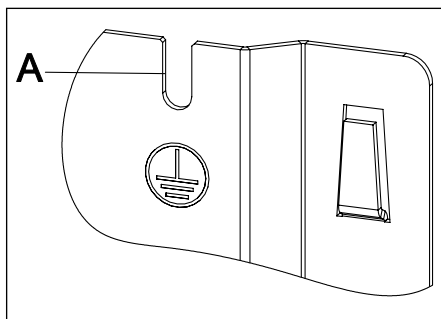

Fig. 7.1 Collegamento equipotenziale di protezione / Messa a terra

Gli accessori idonei per il collegamento alla piastra di supporto, sono inclusi nella fornitura Oventrop (OV cod.art. 1349983).

## 8 Messa in funzione

### 8.1 Messa in funzione

Risciacquare accuratamente l'impianto di riscaldamento prima della messa in funzione. Tenere conto delle pressioni d'esercizio consentite.

### **ATTENZIONE**

I moduli satellite per abitazione "Regudis W" sono sottoposti alla fabbrica al test di tenuta.

Prima della messa in funzione, testare l'ermeticità dell'impianto sotto pressione.

**Danni materiali dovuti alla pressione!**

Cambiamenti repentini della pressione dovuti all'apertura di una valvola a sfera, possono causare danni materiali!

Per questo motivo:

- Aprire le valvole a sfera lentamente
- Aprire per prima la valvola a sfera dell'alimentazione acqua fredda (direzione del flusso)

L'impianto deve essere risciacquato accuratamente tenendo conto delle pressioni d'impiego consentite.

A circuito acqua sanitaria chiuso, la pressione d'esercizio potrebbe essere superiore a quella consentita! Durante l'impiego le valvole a sfera devono essere tutte aperte!

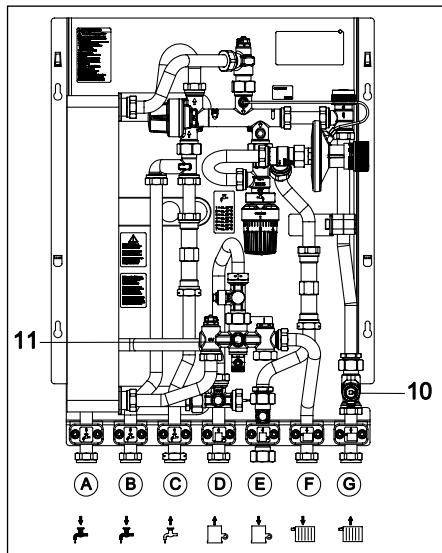

Fig. 8.1 Posizione d'installazione filtro

Durante la messa in funzione osservare le seguenti istruzioni:

- Pulire il filtro nella mandata della tubazione di alimentazione (11) scaricando le impurità attraverso la valvola di scarico, ovvero rimuovendo la valvola di scarico e risciacquandola sotto l'acqua corrente.
- Pulire il filtro nel ritorno del circuito di riscaldamento (10), scaricando le impurità attraverso la valvola di scarico, ovvero rimuovendo la valvola di scarico e risciacquandola sotto l'acqua corrente.

## 8.2 Riempimento e scarico

### **! PERICOLO**

**Imminente pericolo per l'incolumità e la vita!**  
Il fluido che esce durante lo scarico può essere molto caldo. Indossare indumenti protettivi e coprire la bocca di sfiato con un panno, se necessario!

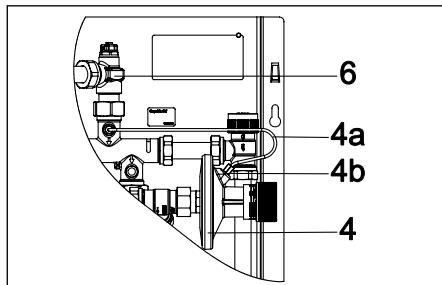

Fig. 8.2 Sfiato

Lavare accuratamente l'impianto di riscaldamento prima della messa in funzione!

- Riempire il sistema completamente e sfiatare il circuito di riscaldamento con l'aiuto della valvola di sfiato (6).
- Sfiatare il capillare (4a) del regolatore di pressione differenziale (4):
  - Per fare ciò, allentare leggermente la vite (4b), dim. chiave 8, in modo che l'aria possa fuoriuscire.
  - Sfiatare fino alla fuoriuscita solo del fluido di riscaldamento.
  - Stringere la vite e controllare i collegamenti per eventuali perdite.
- Sfiatare il circuito dell'acqua sanitaria prelevando acqua alla massima portata (l'aria viene estratta).

### 8.3 Controllo funzionale

I seguenti punti devono essere osservati per un controllo funzionale del modulo satellite per abitazione "Regudis W":

Quando si utilizza un contacalorie, nessuna portata deve essere indicata se il circuito di riscaldamento dell'abitazione è chiuso e il prelievo non è in funzione!

Circuito di riscaldamento per l'abitazione:

- Aprire il circuito di riscaldamento / valvole radiatori dell'abitazione.
- Controllare se viene raggiunta la temperatura di mandata richiesta nei collegamenti D e F (vedi fig. 4.2) (es. 65°C).
- Controllare se la temperatura di ritorno è stata raggiunta nei collegamenti E e G (vedi fig. 4.2) (es. 50 °C). Regolare l'impostazione dei detentori del radiatore se necessario.
- Lo scambiatore di calore non deve riscaldarsi durante il funzionamento del riscaldamento!

Prelievo di acqua calda:

- Avviare il prelievo di acqua calda ad una portata costante.
- La temperatura di prelievo deve raggiungere l'impostazione richiesta. Controllare l'impostazione del regolatore di temperatura termostatico (vedi punto 8.3).
- Test di chiusura del regolatore di flusso proporzionale (fig. 5.1): lo scambiatore di calore deve raffreddarsi dopo che il prelievo è stato completato.

### 8.4 Impostazione valvola di zona

La valvola di zona (fig. 531 - 5) può essere equipaggiata con un attuatore per la regolazione del circuito di riscaldamento (collegamento M30 x 1.5).

### 8.5 Impostazione regolatore di temperatura

Quando esce dalla fabbrica, il regolatore di temperatura è impostato in posizione 3. Ciò corrisponde a una temperatura dell'acqua sanitaria di 50 °C. L'impostazione può essere regolata alla temperatura richiesta dell'acqua sanitaria.

Campo di regolazione: 40 - 70 °C

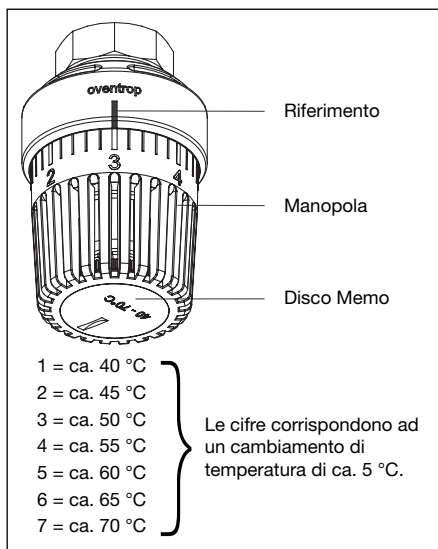

Fig. 8.3 Impostazione della temperatura ACS

### 8.6 Impostazione regolatore di pressione differenziale

All'uscita dalla fabbrica, il regolatore di pressione differenziale è impostato a 150mbar. Valori di regolazione più alti aumentano la capacità di prelievo, ma possono causare rumori all'interno del circuito di riscaldamento (rispettare la capacità di erogazione della pompa di mandata).

## 9 Accessori

Limitatore di portata	
Limitazione quantità di prelievo 12 l/min:	1349980
Limitazione quantità di prelievo 15 l/min:	1349981
Limitazione quantità di prelievo 17 l/min:	1349982
Barra valvole a sfera	1341080
Set regolazione temperatura	1341088
Coperchio a muro	1341095
Cassetta a muro	1341071
Cassetta a muro versione lunga	1341198
Cassetta ad incasso	1341070
Cassetta ad incasso versione lunga	1341175
Tappo per sonda temperatura (contacalorie)	1349051

Per la gamma completa degli accessori, consultare il catalogo prodotti o il sito [www.oventrop.de](http://www.oventrop.de)

## 10 Manutenzione

Per garantire un perfetto funzionamento del modulo satellite per abitazione, si raccomanda di far fare la manutenzione a una ditta di riscaldamento specializzata almeno una volta all'anno.

Si prega di effettuare le seguenti operazioni:

- Prova di tenuta:
  - Prova di apertura del regolatore proporzionale (Fig. 5.1 – pos. 2)
  - di tutte le valvole e raccordi
- Pulizia dei filtri (vedere 8.1).
- Controllo funzionale:
  - Controllare la funzione di chiusura del regolatore proporzionale: lo scambiatore di calore si deve raffreddare dopo il prelievo
  - Controllare le valvole di intercettazione.
  - Controllare la temperatura di mandata e di prelievo.

## 11 Condizioni generali di vendita

Sono applicabili le condizioni di garanzia Oventrop valide al momento della fornitura.





