

# oventrop

Innovazione + Qualità

“Premium” Valvole + Sistemi

Termostati, valvole e raccordi per radiatori

Panoramica prodotti

Riconoscimenti:



MADE IN GERMANY



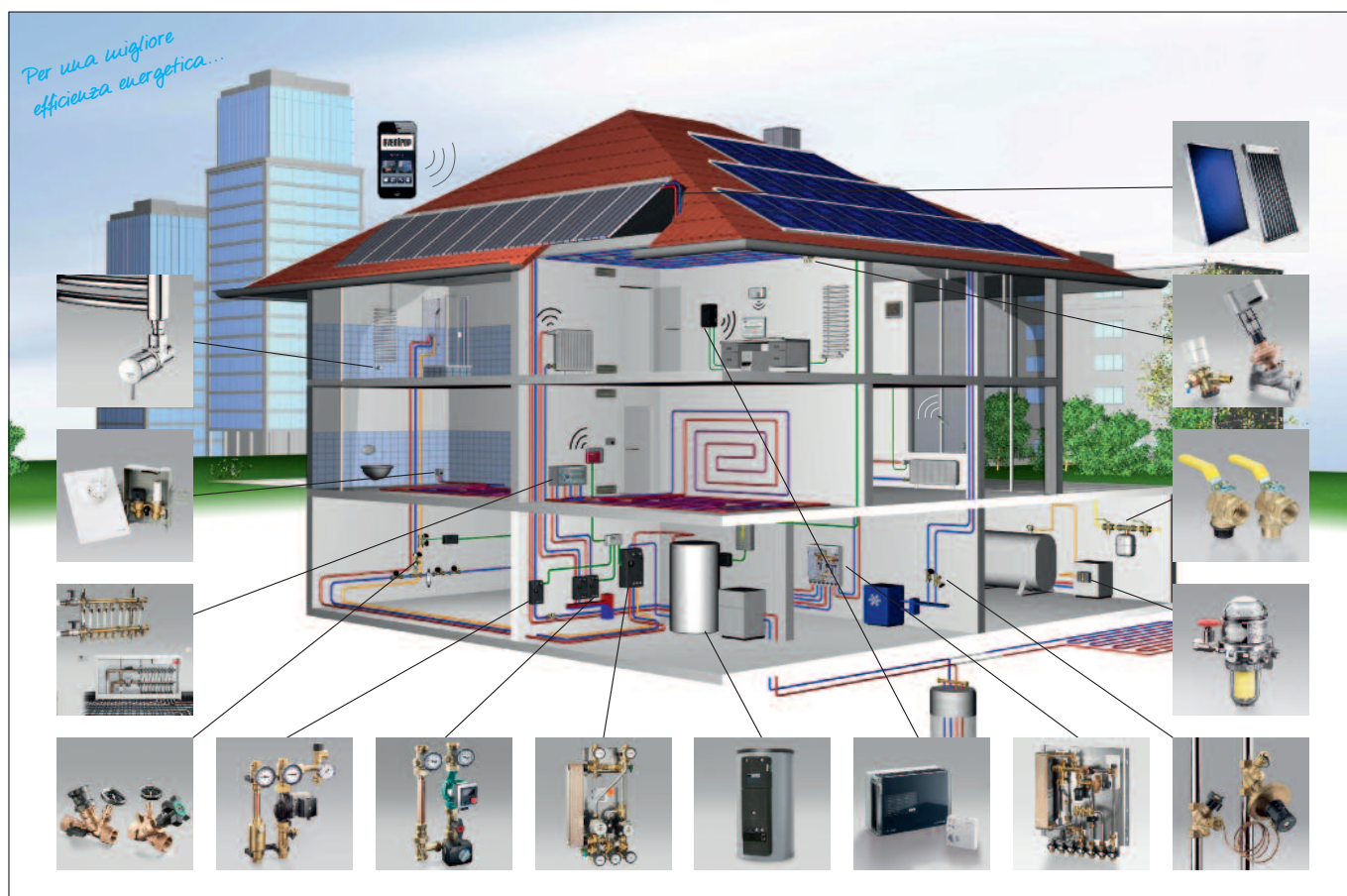

La vasta gamma e i diversi modelli di valvole e termostati Oventrop permettono al rivenditore, all'installatore e al progettista di soddisfare tutti i requisiti tecnici richiesti per le valvole.

Grazie alla prerogolazione, queste permettono un bilanciamento idraulico delle portate, garantendo così un'emissione calorica efficiente dei singoli radiatori.

### Indicazioni sul regolamento per il risparmio energetico (EnEV):

Le valvole termostatiche Oventrop soddisfano i requisiti del EnEV. Possono essere dimensionate secondo DIN V 4701-10 con scostamento proporzionale di 1 o 2 Kelvin a discrezione, permettendo così di ottenere differenti conti economici dell'impianto.

Le valvole termostatiche Oventrop per radiatori della "Serie A, AV6, RF e F" sono omologate da diversi Enti e rispettano le seguenti normative:

- DIN EN 215 (Reg. Nr. 6T0002)
- I requisiti dell'Ente Federale per la difesa (BWB)
- le raccomandazioni del Ministero Federale per Ambiente e Edilizia (HTV)
- I requisiti del BaGuV

Le valvole termostatiche Oventrop ("Serie A" e termostati "Uni XH", "Uni LH", "Uni LHZ", "Uni SH" e "Uni CH") superano a tutti gli effetti i valori richiesti dalle diverse norme:

- Resistenza alla flessione: 815 N (1213N\*)  
Requisito sec. DIN EN 215: 250 N
- Resistenza alla torsione: 25,8 Nm (29,8 Nm\*)  
Requisito sec. DIN EN 215: 8Nm
- Influenza della temperatura del fluido termovettore:  
"Uni XH": 0,37 K/30 K  
"Uni LH": 0,65 K/30 K  
"Uni SH": 0,9 K/30 K  
"Uni CH": 0,65 K/30 K  
Requisito sec. DIN EN 215: 1,5 K/30 K
- Influenza pressione differenziale 0,4 K/0,5 bar  
Requisito sec. DIN EN 215: 1 K/0,5 bar
- Isteresi: 0,2 K  
Requisito sec. DIN EN 215: 1,0 K

\* Versione "Uni LH" con cappuccio per enti pubblici

### Classe d'efficienza TELL

„Uni XH“

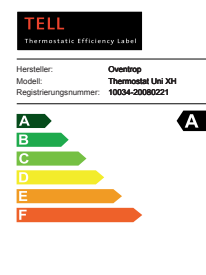

„Uni LH“

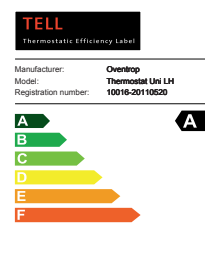

„Uni SH“

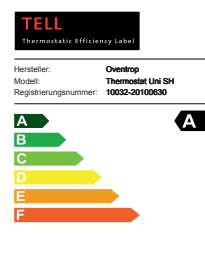



1



2

Le valvole termostatiche e i detentori della "Serie E" Oventrop sono valvole per gli ambienti moderni. Un design moderno che combina una forma esclusiva con un ottimo funzionamento.

**1-2** Inspirato alle forme del design moderno, il termostato "pinox" fa tendenza. Funzionale e elegante, il termostato "pinox" si abbina perfettamente ai termoarredo da design. La leva permette una facile e precisa regolazione della temperatura. Ottima leggibilità e semplice azionamento si abbinano ad una facile impostazione dei valori soglia.

Combinato alla gamma di valvole per radiatori della "Serie E" e alle valvole monoblocco "Multiblock T/TF", il "pinox" trova la sua collocazione ideale nell'ambiente moderno e da design.

**3** Le esclusive valvole con sensore a liquido per radiatori permettono una regolazione termostatica della temperatura ambiente. Le valvole Oventrop della "Serie E" sono disponibili in versione ad angolo, diritto, assiale e angolo revers, i detentori "Combi E" in versione angolo e diritto.

Versioni:

dorato, cromato, bianco, verniciato a polvere, sabbiato e nichelato, antracite e con finitura acciaio inox

**4-5** Termostato "Uni SH" in un nuovo design compatto con sensore a liquido per la regolazione della temperatura ambiente. Azionamento e visibilità eccellenti. E' dotato di riferimento tattile per non vedenti.

Versioni: bianco/cromato (fig. 5), finitura acciaio inox, bianco verniciato a polveri (fig. 4).

Il coperchio dal design elegante "SH-Cap", disponibile in bianco, antracite e cromato, può essere montato sul termostato in una fase successiva. Nel modello con finitura bianca e acciaio inox, il coperchio è preassemblato.

**6** Per la gamma di prodotti per radiatore "Serie E" Oventrop offre anche le manopole delle famose linee di prodotto "TARA"\* e "Madison"\* della società Dornbracht, Iserlohn.

### Riconoscimenti:

La Oventrop è leader nel Design di valvole per radiatori e nessuna altra azienda del settore ha ottenuto altrettanti riconoscimenti (selezione):

Premio per prodotti industriali  
Premio al Design della regione  
Nordrhein-Westfalen

Nomina iF  
Industrie Forum Design Hannover  
Nomina per ottima Qualità di Design  
Design-Innovation, Design Zentrum Essen

Premio internazionale al Design  
Baden-Württemberg

ISH Frankfurt, Premio al Design  
universal design award

Premio al Design Giappone

GOOD DESIGN Award

Grand Prix Pragothem Prag

Nomina per "Produkt und Messing"  
Deutsches Kupfer-Institut Berlin

Trophée du Design, Interclima Paris

Plus X Award, ICONIC Award

Selezionato per "La nuova raccolta" per  
Design esemplare di Monaco,  
"Design-Labor" del museo dell' Arte e artigiano  
di Amburgo, Design Museum Londra.  
The Chicago Athenaeum Museum



3



4



5



6





Termostato "Uni XH", bianco (RAL 9016), con radiatore



Termostato "Uni XH" con sensore a distanza



Termostato "Uni LH", bianco (RAL 9016)



Termostato "Uni LH", grigio (RAL 7004)



Termostato "Uni FH" con comando remoto, bianco (RAL 9016)



Termostato "Uni CH" *Colan*

I termostati Oventrop "Uni XH", "Uni XHM", "Uni XHT", "Uni LH", "Uni LHC", "Uni LHB", "Uni SH", "Uni FH", "Uni CH" e "Uni FHC" con sensore a liquido, sono dotati di attacco filettato M 30 x 1,5 e possono perciò essere montati su tutti i radiatori con gruppo valvola integrato e su valvole con questo attacco.

Il campo di regolazione è limitabile e bloccabile mediante cavalieri.

I termostati dispongono di un riferimento per non vedenti, l'impostazione scelta si può contrassegnare mediante il disco memo (non applicabile su "Uni SH", "Uni FH", "Uni CH", "pinox H" e "VINDO TH").

Vantaggi:

- montaggio senza adattatore
- fissaggio sicuro del termostato
- montaggio semplice
- dimensioni ridotte
- design premiato
- disponibile anello copricapotta
- adatto per tutte le valvole anche quelle della ditta Heimeier
- disponibile cappuccio antimanomissione ("Uni LH", "UNI LHC")

I termostati "Uni XH", "Uni XHM", "Uni XHT", "Uni LHC", "Uni LHB", "Uni SH", "Uni FH", "Uni CH", "Uni FHC" e "vindo TH" sono disponibili in colore bianco (RAL 9016). Il termostato "Uni LH" viene fornito in colore bianco (RAL 9016), grigio (RAL 7004), antracite (RAL 7016), dorato e cromato (vedi pag. 2). Il termostato "pinox H" viene fornito cromato

Riconoscimenti:

Termostato "Uni XH"



Trophée du Design  
Interclima Paris



Riconoscimento iF  
Industrie Forum Design,  
Hannover

Termostato "Uni L (LH)"



Longlife Design Award  
Busse Design Ulm

Termostato "Uni CH"



Trophée du Design  
Interclima Paris



iF-Auszeichnung  
Industrie Forum Design,  
Hannover

I termostati con attacco filettato M 30 x 1,5 possono essere montati senza adattatori ai radiatori con gruppo valvola integrato dei seguenti produttori:

- |           |             |             |               |
|-----------|-------------|-------------|---------------|
| - ACOVA   | - Celikan   | - Heatline  | - Neria       |
| - Alarko  | - Cöskünöz  | - Henrad    | - Purmo       |
| - Arbonia | - Concept   | - HM-Heizk. | - Radson      |
| - Baufa   | - DEF       | - Hoval     | - Rettig      |
| - Baykan  | - Delta     | - IMAS      | - Runtal      |
| - Biasi   | - Demrad    | - Jaga      | - Starpan     |
| - boki    | - DiaNorm   | - Jugoterm  | - Superia     |
| - Bemm    | - Dia-therm | - Kalor     | - Termoteknik |
| - Borer   | - Dunaferr  | - Kampmann  | - US-Steel    |
| - Brema   | - DURA      | - Kerma     | - Vasco       |
| - Brugman | - Ferroli   | - Korado    | - VEHA        |
| - Caradon | - Gerhard   | - Manaut    | - Zehnder     |
| - Stelrad | + Rauh      | - Merriott  | - Zenith      |

(Salvo modifiche tecniche)



Termostato "Uni XD", bianco (RAL 9016), con termosifone



Termostato "Uni XD", bianco (RAL 9016)



Termostato "Uni XD" con sensore a distanza



Termostato "Uni LD", bianco (RAL 9016)



Termostato "Uni LD", bianco (RAL 9016) con sonda a distanza

I termostati Oventrop "Uni XD", "Uni LD", "Uni FD", "pinox D" e "vindo TD" con sensore a liquido sono dotati di attacco a morsetto adatto alle valvole Danfoss (Serie RA). Il termostato "Uni LDV" è adatto alle valvole della Serie RAV, il termostato "Uni LDVL" alle valvole della Serie RAVL e il termostato "vindo RTD" alle valvole della serie RTD di Danfoss.

Questo speciale collegamento con relativa calotta garantisce che il termostato sia montato in modo fisso e stabile sulla valvola.

Diagrammi di portata a richiesta.

Il campo di regolazione della temperatura è limitabile e bloccabile mediante cavalieri.

I termostati dispongono di un riferimento per non vedenti, l'impostazione scelta si può contrassegnare mediante il disco memo (non per "Uni FD", "vindo TD" e "vindo RTD").

Vantaggi:

- montaggio senza adattatore
- fissaggio sicuro del termostato
- montaggio semplice
- dimensioni ridotte
- design premiato
- adatto per tutte le valvole Danfoss della Serie RA e le valvole TKM
- disponibile cappuccio antimanomissione ("Uni LD")

I termostati "Uni XD", "Uni LDV", "Uni LDVL", "vindo TD" e "vindo RTD" sono disponibili in colore bianco (RAL 9016). Il termostato "Uni LD" nei colori bianco (RAL 9016), grigio (RAL 7004), antracite (RAL 7016), cromato e dorato. Il termostato "pinox D" è disponibile nella versione cromata.

Riconoscimenti:

Termostato „Uni L (LD)“



Longlife Design Award  
Busse Design Ulm

Termostato „Uni XD“



Trophée du Design  
Interclima Paris



iF-Auszeichnung  
Industrie Forum Design Hannover

I termostati "Uni XD", "Uni LD", "pinox D" e "vindo TD" possono essere montati senza adattatori ai radiatori con gruppo valvola integrato dei seguenti produttori:

- |           |                |
|-----------|----------------|
| - Agis    | - De Longhi    |
| - Arbonia | - Hudevad      |
| - Brötje  | - Ribe/Rio     |
| - Brugman | - Thor         |
| - Buderus | - Vogel & Noot |

(Salvo modifiche tecniche)



1



2



3



4



5



6

**1** Termostato "Uni XHM", attacco filettato M 30 x 1,5, con corsa maggiorata, particolarmente adatto per valvole con scostamento P 1K.

**2** Termostato "Uni LHB" (modello antimissione per enti pubblici), attacco filettato M 30 x 1,5, con dispositivo antifurto integrato e resistenza alla flessione maggiorata (carico fino a 100 kg). Il campo di regolazione del termostato è nascosto.

Modello: bianco (RAL 9016)

Riconoscimenti:



universal design award



Designpreis der Bundesrepublik Deutschland  
nominiert 2012

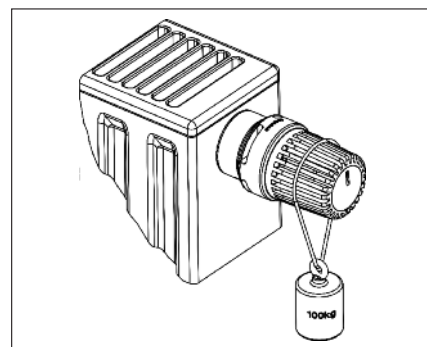

Schema sistema

**3** Anello antifurto per "Uni XH" e "Uni LH", bianco (RAL 9016)

**4** Termostato „Uni LHZ“, con attacco filettato M 30 x 1,5, per una regolazione della temperatura temporizzata tramite sensore a fluido integrato riscaldabile elettronicamente.

Il funzionamento è simile a quello dei termostati tradizionali. Se però il termostato viene messo sotto tensione elettrica, si aziona la funzione di abbassamento della temperatura. Il termostato "UNi LHZ" è comandabile tramite un'unità centrale "DynaTemp" attraverso una rete LAN e internet. Il termostato è disponibile nella versione con sensore remoto ("Uni FHZ").

**5** Adattatore angolare, bianco (RAL 9016), entrambe le estremità con attacco filettato M 30 x 1,5 o entrambe con attacco a morsetto.

**6** Valvole "Serie AV6" e detentori per radiatore "Combi 3" con raccordi a pressare in ottone nichelato.

Per il collegamento diretto a tubazioni in rame sec. EN 1057/DVGW GW 392 o tubi in acciaio inox secondo DIN EN 10088/DVGW GW541 e tubo in acciaio C a parete sottile sec. DIN EN 10305. I raccordi non correttamente pressati presentano delle perdite.

### Attacco filettato:



su radiatori con valvola integrata



1 „Uni LH“, Codice: 101 14 65, (M 30 x 1,5), adatto per Oventrop, Heimeier e MNG



2 „Uni SH“, Cod.: 101 20 65, (M 30 x 1,5), adatto per Oventrop, Heimeier e MNG



3 „Uni XH“, Cod.: 101 13 65, (M 30 x 1,5), adatto per Oventrop, Heimeier e MNG



4 „Uni LA“, Cod.: 161 34 01, (M 28 x 1,5), adatto per Herz



radiatore convenzionale (Fig. Oventrop, M 30 x 1,5)



5 „Uni LI“, Cod.: 161 62 00, (M 32 x 1,0), adatto per Ista



6 „Uni LK“, Cod.: 161 35 01, (M 28 x 1,0), adatto per Kosmia

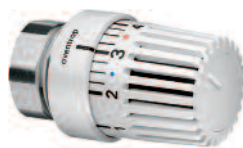

7 „Uni LM“, Cod.: 161 61 00, (M 38 x 1,5), adatto per Meges e „Uni LO“, Cod.: 161 65 00, (M 38 x 1,5), adatto per Oreg/Ondal



8 „Uni LR“, Cod. 161 63 01, (M 33 x 2,0), adatto per Rossweiner

### Attacco a morsetto:



su radiatori con valvola integrata



9 „Uni LD“, Cod.: 101 14 75, (attacco a morsetto) adatto per Danfoss, Serie RA

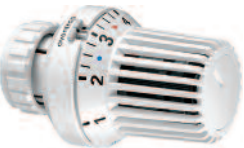

10 „Uni XD“, Cod.: 101 13 75, (attacco morsetto) adatto per Danfoss, Serie RA



11 „Uni LDV“, Cod.: 161 65 75, (Attacco morsetto) adatto per Danfoss, Serie RAV

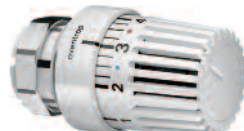

12 „Uni LDVL“, Cod.: 161 66 75, (attacco morsetto) adatto per Danfoss, Serie RAVL



radiatori convenzionali (Fig. Danfoss, Serie RA)

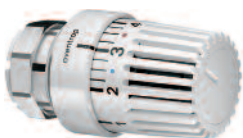

13 „Uni LV“, Cod.: 161 60 01, (attacco morsetto) adatto per Vaillant

### Tempo di cambiare

L'estesa gamma di termostati può essere anche utilizzata per la conversione e l'ammodernamento di radiatori con gruppo valvola integrata o radiatori convenzionali con attacco filettato o a morsetto.

La tabella adiacente mostra i termostati Oventrop con attacco filettato (fig. 1-8) o a morsetto (fig. 9-13).

#### Vantaggi:

- montaggio senza adattatore
- termostati da design con sensore a liquido
- eccellente comportamento di regolazione rispondente alla Direttiva sul risparmio energetico
- termostati esenti da manutenzione
- dimensioni ridotte
- montaggio semplice

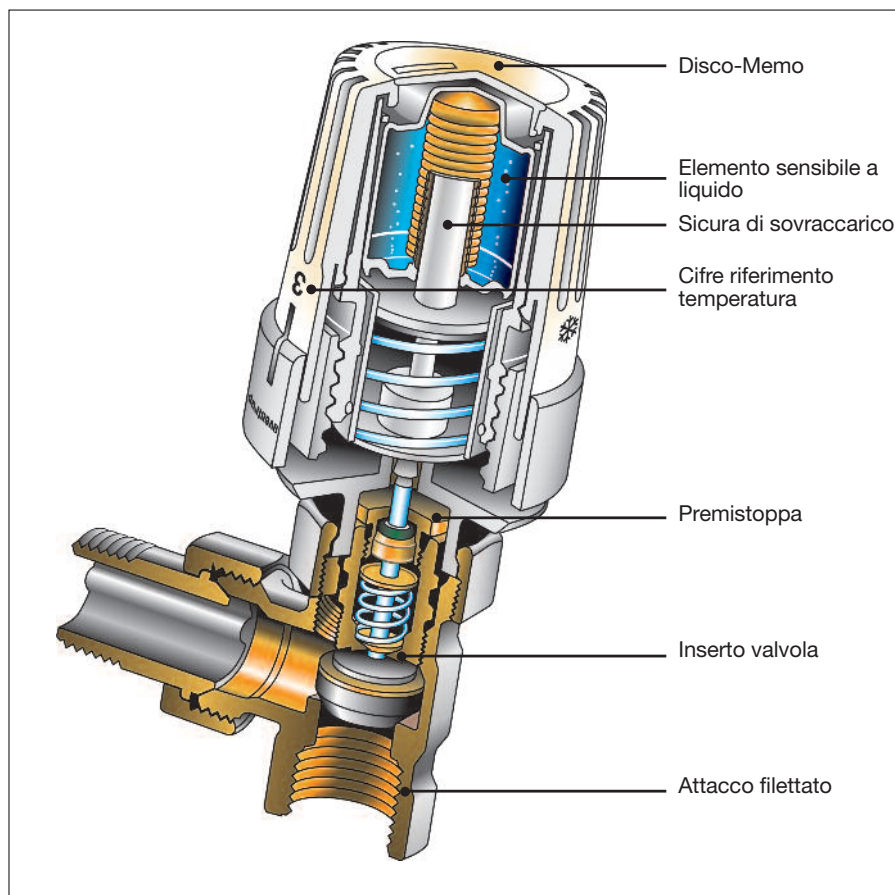

### Funzione e costruzione:

L'elemento sensibile del termostato "Uni XH", "Uni LH", "Uni LHZ", "Uni SH" e "Uni CH" è composto da una capsula metallica riempita di liquido, nella quale è inserito un tubo ondulato con un pistone integrato all'interno. Il cambiamento della temperatura provoca una variazione del volume del fluido che porta ad una variazione di lunghezza del tubo ondulato. In questo modo il pistone apre e chiude la valvola.

### Serie:

Le valvole sono protette con tappi protettivi per il trasporto ed il montaggio.

I colori dei tappi contraddistinguono la serie della valvola:

- "Serie A" = nero
- "Serie AZ" = arancione
- "Serie AV6" = bianco
- "Serie ADV 6" = grigio
- "Serie RF" = blu
- "Serie RFV 6" = verde chiaro
- "Serie RFZ" = arancione
- "Serie F" = rosso

I vitoni delle valvole "Serie A, AV6, ADV 6, AZ, RF, RFV 6, RFV e F" sono intercambiabili.

### 1 "Serie AV6" con prerogolazione

Le valvole Oventrop della "Serie AV6" sono dotate di vitone prerogolabile e permettono quindi l'adattamento della portata al fabbisogno calorico.

Le valvole della "Serie AV6" sono adatte per impianti di riscaldamento bitubo a salto termico normale.

### "Serie RFV6" (senza figura)

Le valvole della "Serie RFV 6" sono identiche a quelle della "Serie AV6", ma hanno dimensioni ridotte.

### 2 "Serie A"

La "Serie A" è il modello standard per impianti di riscaldamento mono e bitubo.

Il bilanciamento della resa calorica per singolo ambiente avviene mediante detentore prerogolabile "Combi 4", "Combi 3" o "Combi 2".

### "Serie AZ" (non in figura)

Le valvole Oventrop della "Serie AZ" sono identiche a quelle della "Serie A", ma hanno una portata maggiorata.

### "Serie RF" (non in figura)

Le valvole Oventrop della "Serie RF/RFZ" sono identiche a quelle della "Serie A", ma hanno dimensioni ridotte.

### 3 "Serie F" con prerogolazione micrometrica

Le valvole Oventrop della "Serie F" sono dotate di una prerogolazione micrometrica brevettata. Esse sono particolarmente adatte per impianti di riscaldamento a salto termico elevato (teleriscaldamento) o per impianti che richiedono piccole portate.

### Vantaggio:

- Preciso adattamento della portata nel radiatore

### 4 "Serie ADV 6" con prerogolazione

Le valvole Oventrop della "Serie ADV6" sono dotate di vitone prerogolabile e permettono quindi l'adattamento della portata al fabbisogno calorico.

In caso di smontaggio o danneggiamento del termostato, la valvola chiude automaticamente fino ad un passaggio del 5% della portata nominale.

Si ottiene così una funzione antigelo automatica e si evita un innalzamento indesiderato della temperatura.



1



2



3



4





1



2



3

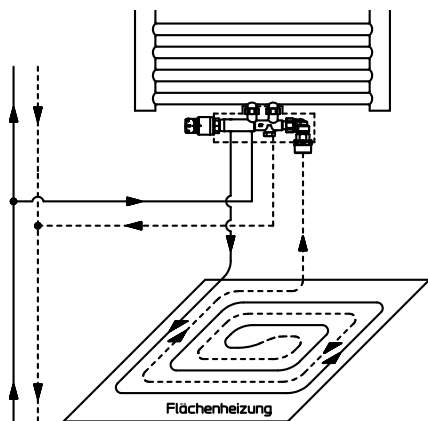

4



5

I gruppi valvola "Multiblock" sono una combinazione di valvola termostatica e detentore per la mandata e il ritorno sul radiatore ("Multiblock T/TF") o per il collegamento contemporaneo di radiatori con regolazione della temperatura per sistemi radianti ("Multiblock T-RTL").

La direzione di flusso (solo per "Multiblock T/TF") non deve essere considerata al montaggio e il collegamento della mandata e del ritorno è opzionale. Nella versione diritta o nel "Multiblock TF", l'attacco del termostato può avvenire a destra o a sinistra (vedi fig. 4).

Le valvole sono in ottone, nichelato.

Gli attacchi al radiatore sono a tenuta morbida, l'interasse è di 50 mm.

Coperchi dal design elegante creano un gradevole effetto visivo armonioso con i radiatori moderni ed i termoarredi.

Versioni:

- "Multiblock T" angolo e diritto
- "Multiblock TF" commutabile
- "Multiblock T-RTL" in combinazione con limitatore della temperatura di ritorno e regolazione della temperatura per sistemi a superfici radianti.
- per il collegamento su radiatori con FM 3/4" o con FF 1/2"

Vantaggi del "Multiblock":

- collegamento a tutti i comuni tipi di tubazione
- valvole utilizzabili come valvole termostatiche con preregolazione, per intercettare, svuotare e riempire
- collegamento della mandata e del ritorno a scelta
- montaggio nei sistemi bitubo (Codice 118 40 13/14/83/84)
- montaggio nei sistemi mono e bitubo (Cod. 118 40 23/24/33/34/25/35)
- elevata sicurezza di tenuta grazie ai collegamenti a tenuta morbida ai radiatori
- coperchio dal design elegante in bianco, cromo, antracite o finitura acciaio inox

Riconoscimento "Uni SH" con "Multiblock T" con finitura acciaio inox:



reddot design award  
Design Zentrum  
Nordrhein-Westfalen



Designpreis der  
Bundesrepublik Deutschland  
nominiert 2012

**1** Angolo, collegamento del termostato (ad es. „Uni SH“) a sinistra con coperchio in finitura acciaio inox

**2** Diritto, collegamento del termostato („Uni XH“) a sinistra con coperchio Design bianco

**3** Gamma valvole „Multiblock T“

Versioni:

- Valvole bitubo
- Valvole mono e bitubo (commutabili)

**4** Schema impianto „Multiblock T-RTL“

**5** „Multiblock T-RTL“ con termostato „Uni SH“ e coperchio da design in bianco



1



2

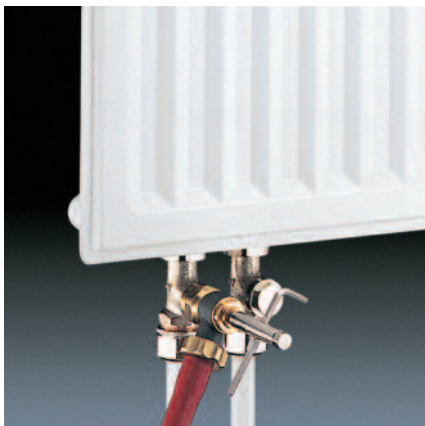

3



4



5



6

Per il collegamento della tubazione di ritorno al radiatore con gruppo valvola integrato o con attacco convenzionale, Oventrop offre diversi modelli di detentori con prerogolazione proporzionale per impianti di riscaldamento ad acqua calda.

I detentori Oventrop devono essere montati sotto al gruppo valvola integrato o nel tubo di ritorno del radiatore. Essi permettono lo smontaggio del radiatore senza dover svuotare l'impianto

**1, 2** Detentori per radiatori "Combi" per radiatori con attacco valvola convenzionale:

- "Combi 4"  
per prerogolare (riproducibile), intercettare, caricare e svuotare il radiatore

- "Combi 3"  
per prerogolare, intercettare, caricare e svuotare il radiatore

- "Combi 2"  
per prerogolare e intercettare il radiatore

**3** Dispositivo di carico e scarico per detentori

**4** Il modulo di collegamento radiatore "Multimodul" permette l'installazione e la messa in funzione del sistema di riscaldamento senza radiatori. Viene usato soprattutto per il collegamento di radiatori con gruppo valvola integrato.

E' possibile installarlo a parete o nel pavimento

**5** "Bypass-Combi Duo" sistema bitubo o "Bypass-Combi Uno" sistema monotubo (non in figura).

**6** Valvola monotubo per radiatore con tubo ad immersione orizzontale e verticale, con bypass fisso e intercettazione.



1



2

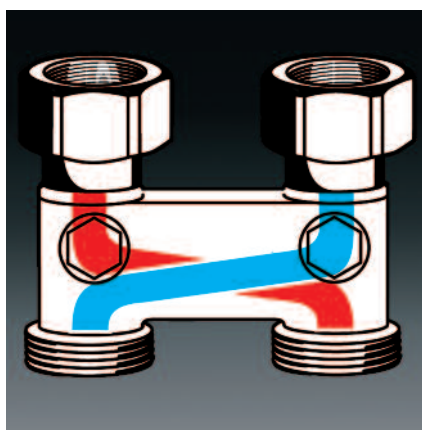

3



4



5



6



7

1 La gamma detentori "Multiflex" permette il collegamento sicuro dei radiatori con gruppo valvola integrato a tubi in plastica, rame, acciaio e tubo multistrato "Copipe".

Versioni:

- detentore ZB (gruppo bitubo)
- detentore CE (Combi monotubo)
- detentore ZBU (gruppo bitubo, commutabile in funzionamento monotubo)

Interasse: 50 mm

I singoli detentori possono essere collegati ai radiatori con gruppo valvola integrato con qualsiasi interasse.

Vantaggi del gruppo valvola "Multiflex":

- si possono risolvere tutti i problemi di collegamento di radiatori con gruppo valvola integrato
- modelli con possibilità di: intercettare, prerogolare, svuotare, caricare
- utilizzo in impianti mono e bitubo (ZBU)
- tolleranze di collegamento della mandata e ritorno compensabili senza creare tensioni nella tubazione
- la tenuta metallica ("Multiflex V") e la tenuta morbida ("Multiflex F") garantiscono la stabilità della tenuta

- esatta impostazione delle quote radiatori grazie alla vite bypass in direzione longitudinale

- ottimi valori di portata in particolare per gruppo detentore CE, gruppo detentore ad intercettazione CE in versione diritta e ad angolo in combinazione con i termostati Oventrop "Uni XH", "Uni LH", "Uni LHZ", "Uni SH", "Uni CH", "Uni XD" e "Uni LD" con 2 K di scostamento proporzionale

### 2 Esempi d'installazione

3 Raccordo deviatore con intercettazione per l'inversione del flusso se la mandata e il ritorno sono stati invertiti. Si evita un calo di rendimento del radiatore e la valvola termostattabile lavora silenziosamente.

4 Raccordi di serraggio "Ofix K" per tubi in plastica (diam. esterno 12-20 mm) con att. fil. da 3/4" per il diretto collegamento al gruppo detentore "Multiflex" o valvole FM da 3/4", DIN V 3838 (Eurocono).

5 Raccordi di serraggio "Ofix CEP" a tenuta metallica per tubi rame (diam. esterno 10-18 mm), con filettatura da 3/4" per il collegamento diretto al gruppo "Multiflex" o valvole con FM 3/4" DIN V 3838 (Eurocono). Utilizzando tubi teneri o con spessori ≤ 1 mm devono essere utilizzate le bussole di rinforzo.

6 Raccordi di serraggio "Ofix CEP" - "Knack & Klemm" per tubo rame e acciaio di precisione, con filettatura da 3/4", con doppia funzione, tenuta morbida o metallica per il diretto collegamento al gruppo "Multiflex" o a valvole con attacco FM da 3/4" DIN V 3838 (Eurocono). Durante l'installazione l'anello di ritengo è separato dall'anello di taglio stringendo il dado fino all'arresto metallico.

7 Raccordi di serraggio "Cofit" per tubo multistrato "Copipe" (diam. esterno 14, 16 e 20 mm), con filettatura da 3/4" per il diretto collegamento al gruppo "Multiflex" o a valvole con attacco FM da 3/4" DIN V 3838 (Eurocono).



1



2



3



4



5



6



7

L'automatizzazione degli edifici sta assumendo un ruolo sempre più importante non solo nei grandi edifici ma anche in quelli privati.

Oventrop offre una vasta gamma di valvole, servomotori e regolatori che soddisfano le richieste della progettazione e della realizzazione di questi impianti.

I servomotori sono utilizzabili in impianti di riscaldamento, condizionamento e areazione. Possono essere utilizzati per regolare la temperatura ambiente, p.es. in combinazione con radiatori convenzionali, radiatori con gruppo valvola integrato, collettori per impianti a pannelli radianti, impianti radianti a soffitto, impianti di raffrescamento a soffitto ed apparecchiature a induzione.

**1** "R-Tronic T" e "Aktor M CON B"  
Termostato ambiente elettronico radiocomandato con servomotore azionato a batterie per la regolazione della temperatura ambiente con programma temporale ed indicatore livelli umidità e CO2.

**2** "DynaTemp"  
Sistemi di regolazione di rete per il riscaldamento, raffrescamento e distribuzione di acqua potabile. I singoli pacchetti funzionali per le diverse applicazioni nel sistema centralizzato di controllo degli edifici (riscaldamento, aria condizionata, sanitario) sono programmati dall'unità centrale "DynaTemp" (vedi catalogo "Prodotti").

Esempi applicativi sono composti da servomotori elettrici (24 V) per la regolazione costante, da servomotori proporzionali (0-10 V) o servomotori a 3 punti e la valvola di regolazione a quattro vie „Cocon 4“.

**3** Termostato ambiente o cronotermostato per la regolazione individuale degli ambienti in combinazione con servomotori elettrotermici (a 2 punti) (5). Le regolazione della temperatura avviene secondo un programma orario (cronotermostato ambiente) o per mezzo di un selettore orario esterno (termostato ambiente).

**4** Servomotore elettrico (230 V) con comportamento costante a tre punti

**5** Servomotore elettrico (230 V) a due punti e corsa breve (circa 3 sec.).

**6** Servomotori termoelettrici a due punti. Grazie alla loro costruzione i servomotori sono protetti da sovratensione. A seconda delle necessità sono disponibili versioni a 230 V e 24 V.

Servomotori elettrotermici 24 V con regolazione costante come servomotore proporzionale (0-10 V) (figura a destra).

**7** Servomotori elettrici Sistema "EIB" e "LON". L'assorbimento dei servomotori è estremamente basso il che rende superfluo una ulteriore alimentazione. Essi sono dotati di un'ulteriore entrata binaria integrata alla quale è collegabile p.es. un contatto finestra.

Modelli:

- Sistema "EIB" adatto per il diretto collegamento al bus d'installazione europeo (EIB/KNX)

- Sistema "LON" adatto per il diretto collegamento alla rete LonWorks

Per entrambi i sistemi sono disponibili gratuitamente le banche date del prodotto.

Consegnato da:



Ulteriori informazioni sono disponibili nel catalogo prodotti "Oventrop" e sul sito internet nella sezione prodotti 1 e 2

Salvo modifiche tecniche.

OVENTROP Srl  
Via Turrini 19, Z.I. Bargellino  
40012 Calderara di Reno (BO)  
Tel. (051) 728891  
Fax (051) 728371  
E-Mail mail@oventrop.it  
Internet www.oventrop.it