

Robinetterie mazout

Séparateurs d'air, filtres et composants



Combinaison filtre à mazout/séparateur d'air Toc-Duo-3



Alimentation en
mazout sans failles

TES AVANTAGES EN UN COUP D'ŒIL

- + Installation rapide et facile
- + Assure une *alimentation en mazout sans failles* vers le brûleur
- + Aucune conduite de refoulement vers la cuve n'est nécessaire
- + Adaptée au *mazout* avec une *teneur en bio allant jusqu'à 20 %*
- + Version avec capot de dégazage et godet de filtre en métal adapté au *mazout* avec une *teneur en bio allant jusqu'à 100 %*
- + Installation en dessous et au-dessus du niveau de mazout
- + **Grande capacité de purge**
- + Tuyau pour l'évacuation des odeurs disponible en accessoire
- + **Adaptée aux zones inondables**
- + **Différents éléments filtrants** disponibles



Alimentation en mazout sans failles

TOC-DUO-3

La combinaison filtre à mazout/séparateur d'air Toc-Duo-3 est utilisée dans des installations de chauffage au mazout (fonctionnement par aspiration) fonctionnant dans un système simple conduite avec réalimentation par récupération du retour.

Une conduite de refoulement vers la cuve n'est pas nécessaire ce qui rend l'installation de chauffage au mazout non seulement *moins coûteuse*, mais aussi *plus sûre*.

Le Toc-Duo-3 assure une *alimentation en mazout sans failles* vers le brûleur grâce à une *grande capacité de purge*.

La combinaison est adaptée au mazout avec des « *additifs alternatifs* » ou une *teneur en bio allant jusqu'à 20 % selon la norme DIN SPEC 51603-3*.

La version avec capot de dégazage et godet de filtre en métal est adaptée au *mazout EL A Bio selon la norme DIN SPEC 51603-6 avec jusqu'à 100 % d'EMAG* et à diverses huiles végétales liquides.

Le Toc-Duo-3 combine des fonctions essentielles pour un fonctionnement sans failles des installations de chauffage au mazout :

- Coupure de la conduite aller venant de la cuve
- Nettoyage du mazout par le filtre à mazout
- Contrôle de la pression d'aspiration et de l'encrassement du filtre à l'aide d'un vacuomètre (en option)
- Évacuation d'air et de dégazages du circuit mazout via le séparateur d'air

PORTE-CAOUTCHOUC AVEC TUYAU DE 10 M

Le Toc-Duo 3 rejette l'air dégazé dans l'environnement ce qui peut entraîner des odeurs désagréables dans les chaufferies mal ventilées. Dans ce cas, un tuyau peut être fixé à l'aide d'un manchon et les dégazages peuvent être évacués vers l'extérieur.

Les nuisances olfactives sont ainsi évitées.

Schéma d'installation

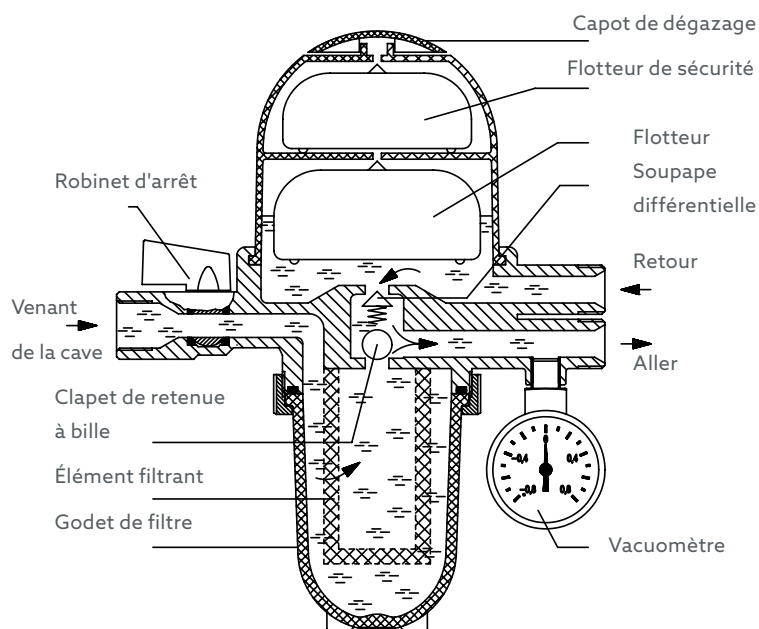

CONSTRUCTION ET FONCTIONNEMENT

Le mazout est aspiré via la conduite d'aspiration, le robinet d'arrêt et le filtre à mazout. Le filtre à mazout retient les impuretés. Le mazout non-consommé avec les particules d'air contenues est dirigé vers la capot de dégazage du Toc-Duo-3. Les particules d'air sont séparées et le mazout désaéré est réinjecté dans l'aller.

Exemple : *Circulateur ~50 l/h,*
 Consommation avec 20 kW ~2 l/h,
 Mazout en retour = 50 - 2 = 48 l/h

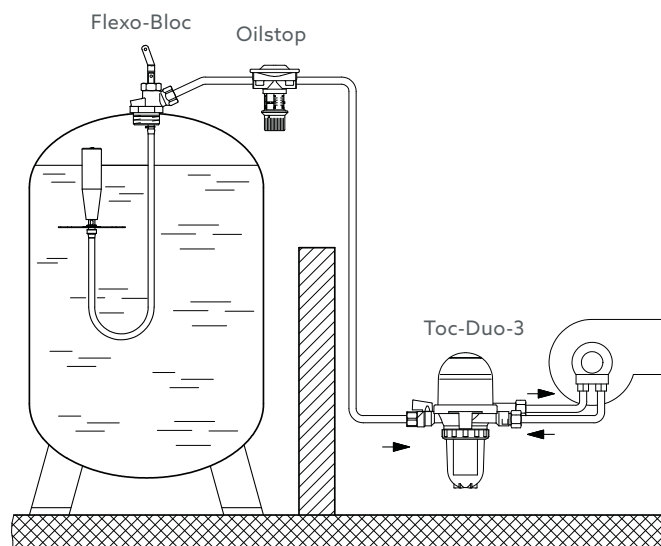

Séparateur d'air Toc-Uno



Grande capacité
de purge

TES AVANTAGES EN UN COUP D'ŒIL



- + Installation rapide et facile
- + Assure une *alimentation en mazout sans failles* vers le brûleur
- + Aucune conduite de refoulement vers la cuve n'est nécessaire
- + Adapté au *mazout* avec une *teneur en bio allant jusqu'à 20 %*
- + Version avec capot de dégazage en métal adapté au *mazout* avec une *teneur en bio allant jusqu'à 100 %*
- + Installation en dessous et au-dessus du niveau de mazout
- + **Grande capacité de purge**
- + Tuyau pour l'évacuation des odeurs disponible en accessoire
- + Départs latéraux

Grande capacité de purge

TOC-UNO

Le séparateur d'air Toc-Uno assure un dégazage efficace du mazout. Il est utilisé dans des installations de chauffage au mazout (fonctionnement par aspiration) fonctionnant dans un système simple conduite avec réalimentation par récupération du retour - toujours en combinaison avec un filtre à mazout simple conduite. Une conduite de refoulement vers la cuve n'est pas nécessaire ce qui rend l'installation de chauffage au mazout non seulement *moins coûteuse*, mais aussi *plus sûre*.

Le séparateur d'air est adapté au mazout avec des « *additifs alternatifs* » ou une *teneur en bio allant jusqu'à 20 % selon la norme DIN SPEC 51603-3*.

La version avec capot de dégazage en métal est adaptée au *mazout EL A Bio selon la norme DIN SPEC 51603-6 avec jusqu'à 100 % d'EMAG* et à diverses huiles végétales liquides.

PORTE-CAOUTCHOUC AVEC TUYAU DE 10 M

Le Toc-Uno rejette l'air dégazé dans l'environnement ce qui peut entraîner des odeurs désagréables dans les chaufferies mal ventilées. Dans ce cas, un tuyau peut être fixé à l'aide d'un manchon et les dégazages peuvent être évacués vers l'extérieur.

Les nuisances olfactives sont ainsi évitées.

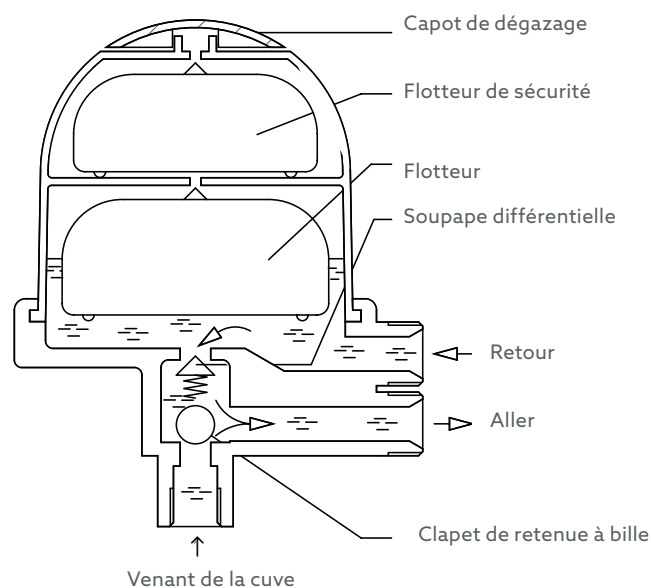

CONSTRUCTION ET FONCTIONNEMENT

Le mazout est aspiré via la conduite d'aspiration, le filtre à mazout avec robinet d'arrêt installé en amont et le corps du séparateur d'air. Le mazout non consommé avec les particules d'air contenues est dirigé vers la capot de dégazage du Toc-Uno. Les particules d'air sont séparées et le mazout désaéré est réinjecté dans l'aller.

Exemple : *Circulateur ~50 l/h,*
 Consommation avec 20 kW ~2 l/h,
 Mazout en retour = 50 - 2 = 48 l/h

Schéma d'installation

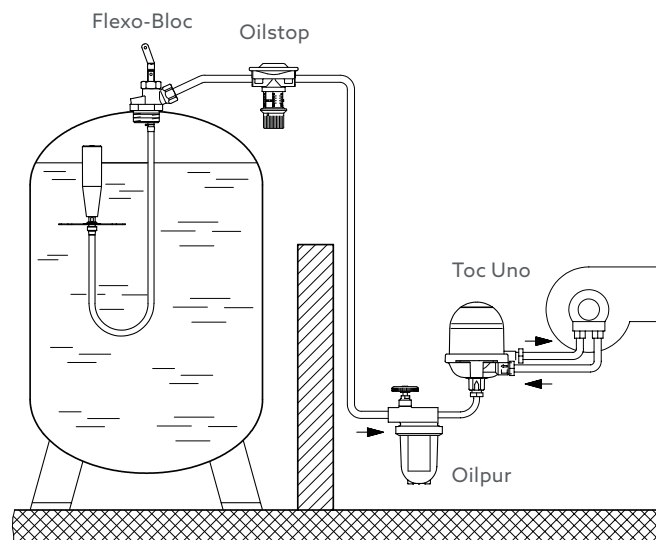

Filtres à mazout Oilpur



Les filtres à mazout Oilpur sont utilisés dans des installations de chauffage au mazout fonctionnant dans un système simple conduite avec ou sans réalimentation par récupération du retour.

Les filtres avec *godets plastiques* ne sont généralement homologués *que pour le fonctionnement par aspiration*, les *godets métallique ainsi que la cartouche filtrante* sont également homologués pour le *fonctionnement sous pression* et sont disponibles en option ou en accessoires.

Tous les filtres à mazout Oilpur sont adaptés au *mazout avec des additifs alternatifs ou une teneur en bio allant jusqu'à 20 % selon la norme DIN SPEC 51603-6*.

Les versions avec godet de filtre en métal sont adaptées au *mazout avec une teneur en bio, EMAG et huiles végétales liquides allant jusqu'à 100 %*.

FILTRES À MAZOUT OILPUR E A R

Filtres à mazout Oilpur pour systèmes simple conduite avec réalimentation par récupération du retour, DN 10 et DN 15 avec arrêt. Avec robinet de purge pour la mise en service.

FILTRES À MAZOUT OILPUR E A

Filtres à mazout Oilpur pour systèmes simple conduite, DN 10 et DN 15 avec arrêt.

Figure avec élément filtrant
Magnum

FILTRES À MAZOUT OILPUR Z A

Filtres à mazout Oilpur pour systèmes double conduite, DN 10 et DN 15 avec arrêt.

FILTRES À MAZOUT OILPUR E







Filtres à mazout Oilpur pour systèmes simple conduite, DN 8, DN 10 et DN 15 sans arrêt.

Sans figure

Éléments filtrants

Oventrop propose des éléments filtrants pour les filtres à mazout Oilpur et les combinaisons filtre à mazout/séparateur d'air Toc-Duo-3 fabriqués dans différents matériaux et en différentes finesses de filtration (voir tableau).

Les éléments filtrants ont une connexion à baïonnette et sont interchangeables (sauf cartouche filtrante PN 10). La plupart des éléments filtrants ne peuvent pas être nettoyés et doivent être remplacés avant chaque période de chauffage.

Élément filtrant	Description	Version	µm	Réf.	
opticlean Élément filtrant ultra-fin	Élément filtrant en papier pour une filtration très fine. La finesse de filtration de 2 µm assure une grande sécurité.	long MX 11	2	2126484	
opticlean Élément filtrant ultra-fin	Élément filtrant en papier avec une surface importante pour une filtration fine. Recommandé pour des installations simple conduite fonctionnant au mazout bio.	court MC-7 long MC-18	5 - 20 5 - 20	2126454 2126474	
Cartouche filtrante	Élément filtrant fin se composant d'une cartouche métallique et d'un élément filtrant situé à l'intérieur. (À utiliser avec un adaptateur)	PN 10	25	2126400	
Matière synthétique frittée	L'élément en matière synthétique frittée se compose d'une multitude de micro-billes plastiques. Grâce à sa forme spéciale, il offre une surface plus importante.	Siku Siku Siku Magnum Siku Magnum	50 - 75 25 - 40 50 - 75 25 - 40	2126300 2126354 2126355 2126371	
Bronze fritté	L'élément en bronze fritté (Sika) se compose d'une multitude de micro-billes en bronze. Il est d'une haute stabilité et offre une filtration fine.	Sika 0	50 - 100	2126051	
Acier inoxydable	L'élément robuste assure une bonne filtration même en cas de grosses impuretés. Il a une longue durée de vie et convient spécialement à des installations de grande capacité.	Acier inoxydable	100 - 150	2126100	







Tu trouveras d'autres éléments filtrants dans le catalogue Oventrop (gamme de produits 5) et sur www.ventrop.com

Robinetterie pour cuves pour la technologie de chauffage au mazout

Raccords pour un remplissage et une purge sûrs ainsi que pour la détection du niveau de remplissage. Les raccords de remplissage permettent de fermer et de raccorder en toute sécurité le tuyau de remplissage à la conduite de remplissage de la cuve. Les raccords de remplissage avec verrouillage à baïonnette selon la norme EN 14420 partie 6 (ou partie 8 pour la France) sont recommandés pour un raccordement direct du tuyau de remplissage du camion-citerne. Les raccords de remplissage avec raccordement à visser offrent un maintien sûr pour les pièces d'adaptation.

Les bouchons d'évent en métal sont particulièrement durables.

Pour déterminer le niveau de remplissage, des raccords pour jauge et des jauges mécaniques et pneumatiques sont disponibles

Produit	Description	
Raccord de remplissage (laiton) avec verrouillage à baïonnette selon DIN EN 14420-6	Pour le raccordement direct sans adaptateur au raccord de tuyau du camion-citerne.	
Raccord de remplissage (laiton) avec bouchon fileté	Pour le raccordement fixe du tuyau de remplissage pendant le remplissage de la cuve.	
Bouchon d'évent (laiton)	Pour protéger le mazout de la pénétration de l'eau de pluie et de la saleté.	
Raccord pour jauge	Modèle universel avec filetage femelle G 1, à fermeture rapide, verrouillable.	
Jauge mécanique	Pour le contrôle du niveau de remplissage : à réglage progressif, pour cuves d'une hauteur de 0 à 200 cm, étanche aux odeurs.	
Jauge pneumatique	À réglage progressif, pour cuves d'une hauteur de 0-300 cm, longueur max. de la conduite de mesure 50 m, raccordement pour diamètre de tube de 6 mm, avec cadran en %.	

Produit**Description**

Limiteur de remplissage
avec jauge

Capteur pour cuves avec dispositif de coupure électrique en tant que partie d'un système de protection anti-débordement type B1 selon la norme EN 13616. Tous les limiteurs de remplissage sont testés par le TÜV et sont identifiés par le symbole CE.







Flexobloc
Système d'aspiration
pour cuves

Le système d'aspiration pour cuves combine l'ouverture d'aspiration avec le pied d'écartement, le tuyau d'aspiration, les raccords de cuve et de tuyauterie, le clapet anti-retour et la fermeture rapide en un seul dispositif. Également disponible avec tube de jauge (pour jauges pneumatiques), aspiration flottante ou limiteur de remplissage



Robinetterie mazout dans la tuyauterie

Produit	Description	
Robinet anti-siphonage Oilstop	Dispositifs de sécurité dans les conduites mazout selon la norme DIN 4755 pour empêcher le contenu de la cuve de fuir.	
Robinet anti-siphonage à membrane Oilstop V	Hauteur de protection à réglage progressif de 1 à 4 m.	
Robinet magnétique Oilstop MV	Hauteur de protection jusqu'à 3 m, fermé hors tension (NC).	
Dispositif de compensation de pression Olex	Pour protéger le mazout de la pénétration de l'eau de pluie et de la saleté.	
Raccord isolant	Pour la protection contre les effets nocifs des courants galvaniques.	

Tu trouveras plus de robinetterie pour cuves dans le catalogue Oventrop (gamme de produits 5) et sur www.ventrop.com

Produit

Description

Vacuomètre

Pour le contrôle du degré d'encrassement du filtre. L'installation est également possible ultérieurement sans grand effort.



Robinet inverseur double

Pour le raccordement de deux réservoirs de stockage à un foyer dans des systèmes double conduite. En basculant le levier, on ouvre ou on ferme.





Climat ambiant



Hydraulique



Stations,
Ballons d'eau
chaude



Eau potable



Mazout, Solaire



Maison
intelligente,
Bâtiment
intelligent

Oventrop est le partenaire idéal pour les installations de chauffage, de rafraîchissement et d'eau potable. Les systèmes et services modulaires offrent des solutions innovantes avec lesquelles tous les professionnels du chauffage et de la climatisation travaillent en toute flexibilité et facilité - de la conception à l'industrie et au commerce en passant par l'artisanat. En tant qu'entreprise familiale, Oventrop accompagne ses partenaires depuis de nombreuses années grâce aux compétences de ses équipes.

Oventrop GmbH & Co. KG · Paul-Oventrop-Str. 1 · 59939 Olsberg, Allemagne
Tél. +49 2962 820 · Fax +49 2962 82400 · mail@oventrop.com · www.oventrop.com

Oventrop S.à.r.l. « Parc d'activités les coteaux de la Mossig » · 1 rue Frédéric Bartholdi ·
F-67310 Wasselonne, France
Tél. 03.88.59.13.13 · Fax 03.88.59.13.14 · mail@oventrop.fr · www.oventrop.fr