

oventrop

Armatury + systémy Premium



Termostatická hlavice „Uni SH”, ventily „konstrukční řady E” a „Multiblock T/TF” pro moderní radiátory a koupelňová otopná tělesa

Přehled výrobků

Ocenění pro termostatickou hlavici „Uni SH”:

„Design Plus”, ISH 2007, Frankfurt

„Design Plus”, light+building, Frankfurt

Nominace na cenu za design Spolkové republiky Německo

Mezinárodní cena za design, Baden-Württemberg

Good Design Award, Japonsko

Ocenění pro „Uni SH” a „Multiblock T” v designu z ušlechtilé oceli:

„reddot award” Design-Zentrum NRW

Nominace na cenu za design Spolkové republiky Německo

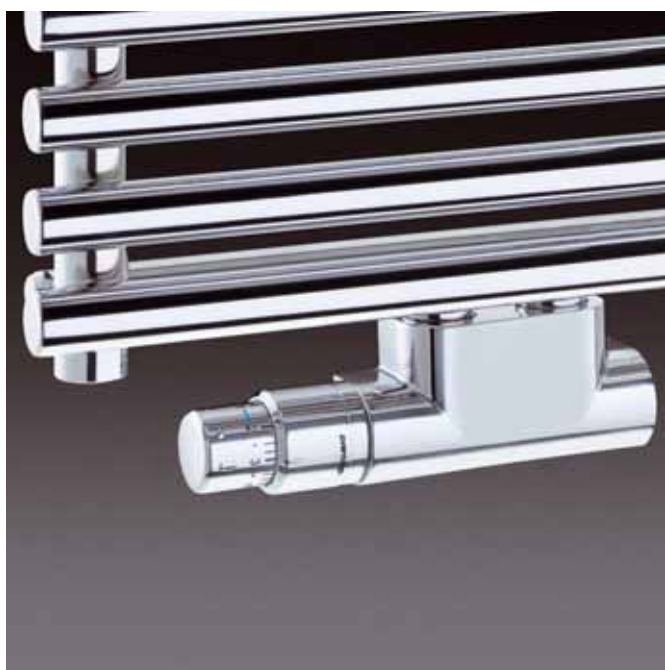

Výrobek

Výrobek č. Charakteristika

Připojovací sady pro koupelnová otopná tělesa (otopné těleso s vnitřním závitem 1/2")

Složení:

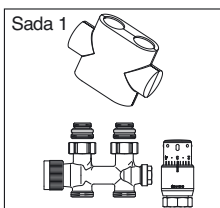

Sada 1 přímé provedení - barva: bílá

118 41 83

Skládá se z armatur:
připojovací armatura „Multiblock T“ s přednastavením pro dvoutrubkovou armaturu**
bílá designová krytka
termostatická hlavice s kapalinovým čidlem „Uni SH“
závitové připojení M 30 x 1,5, provedení: bílá

Kombinací termostatické hlavice „Uni SH“ a připojovací armatury „Multiblock T“ nebo „TF“ a pomocí nasouvací designové krytky nabízí Oventrop opticky a technicky vyvážené řešení pro připojení na moderní radiátory a koupelnová otopná tělesa (se středovým připojením 50 mm). Termostatická hlavice „Uni SH“ může být kombinována také s ventily „konstrukční řady E“ (viz katalog „Výrobky“ 2011 strana 1.38).
Tvarově pěkné designové krytky termostatické hlavice a připojovací armatury v barvě bílé nebo chromované dotvářejí harmonický přechod k otopnému tělesu.

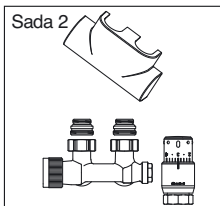

Sada 2 rohové provedení - barva: bílá

118 41 84

Skládá se z armatur:
„Multiblock T“ jako sada 1
bílá designová krytka
termostatická hlavice „Uni SH“ jako u sady 1

Armatura „Multiblock T“ pro připojení na přívod nebo zpátečku otopných těles.
Rozečť potrubí: 50 mm.
Označení na tělese: „OV 2“.

Používá se:
ve dvoutrubkovém provozu jako termostatický ventil, jako uzavírací šroubení a pro napouštění a vypouštění.

Termostatická hlavice „Uni SH“ s nastavením nulové polohy, rozsah regulace 7–28 °C
označení stupnice 0 * 1-5

**„Multiblock T“ také k dostání jako armatura pro jednotrubkový/dvoutrubkový provoz (přepojovací).

Označení na tělese „OV 1+2“

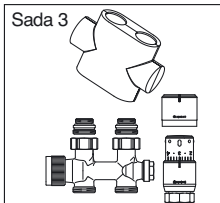

Sada 3 přímé provedení - chromovaná

118 42 83

Skládá se z armatur:
„Multiblock T“ jako sada 1
chromovaná designová krytka
termostatická hlavice „Uni SH“ jako u sady 1
designová krytka: „SH-Cap“ chromovaná

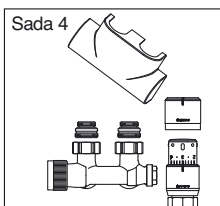

Sada 4 rohové provedení - chromovaná

118 42 84

Skládá se z armatur:
„Multiblock T“ jako u sady 2
chromovaná designová krytka
termostatická hlavice „Uni SH“ jako u sady 1
designová krytka: „SH-Cap“ chromovaná

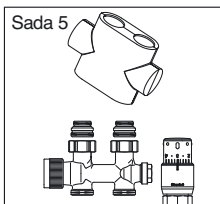

Sada 5 přímé provedení - ušlechtilá ocel

118 43 83

Skládá se z armatur:
„Multiblock T“ jako u sady 1
designová krytka: z ušlechtilé oceli
termostatická hlavice „Uni SH“ v designu z ušlechtilé oceli jako u sady 1

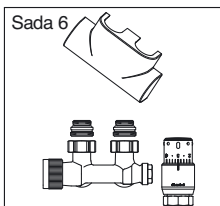

Sada 6 rohové provedení - ušlechtilá ocel

118 43 84

Skládá se z armatur „Multiblock T“ jako u sady 2
designová krytka: z ušlechtilé oceli
termostatická hlavice „Uni SH“ v designu z ušlechtilé oceli jako u sady 1

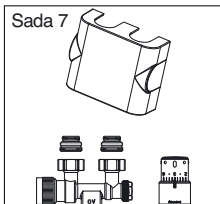

Sada 7 pro otočné připojení přívod/zpátečka - bílá

118 41 35

Skládá se z armatur:
připojovací armatura „Multiblock TF“ s přednastavením pro jednotrubkovou nebo dvoutrubkovou soustavu
designová krytka: bílá
termostatická hlavice „Uni SH“ jako u sady 1

„Multiblock TF“ pro jednotrubkovou nebo soustavu (přepojovací).

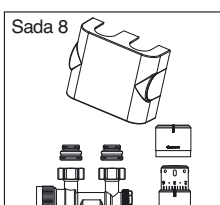

Sada 8 pro otočné připojení přívod/zpátečka - chromovaná

118 42 35

Skládá se z armatur:
„Multiblock TF“ jako u sady 7
designová krytka: chromovaná
termostatická hlavice „Uni SH“ jako u sady 1
designová krytka: „SH-Cap“ chromovaná

Všechny výrobky mohou být objednány také samostatně:
další informace naleznete v katalogu „Výrobky“ 2011.

F. W. OVENTROP GmbH & Co. KG
Paul-Oventrop-Straße 1
D-59939 Olsberg
Telefon (0 29 62) 82-0
Telefax (0 29 62) 82-400
E-mail mail@oventrop.de
Internet www.oventrop.de