

„R-Tronic T/TF/TFC“
„Aktor M CON B“
Lühijuhend

EST

„R-Tronic“ (Juhtmevaba ruumitemperatuuri reguleerimine)

Töörežiim- ja ajavahemikud

Ekraan (valgustusega): Sümbolid ja näidud.

Menüünupp:

Liikumine ja väärtuste sisestamine keeramise ja vajutamise abil (valiku kinnitamine)

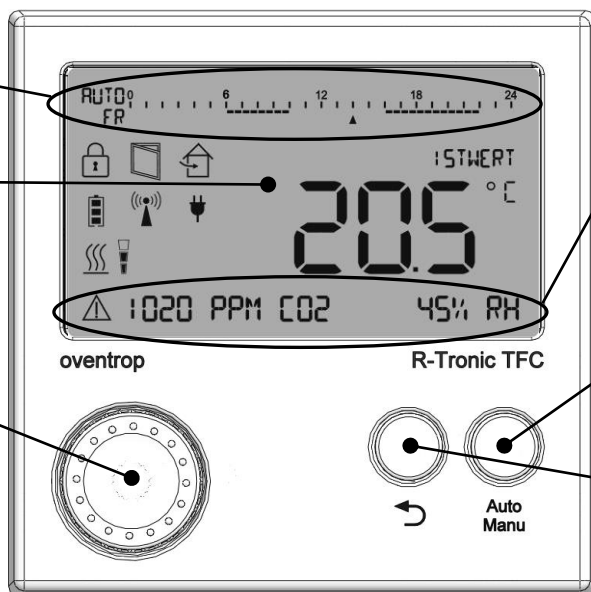

Ekraani tekstiriba:

Sellel on info:
- mõõteväärtused
- asukoht menüüs
- diagnostika (juhised)

Auto/Manu-nupp:

Ümberlülitus standardkütterežiimide vahel

Tagasi-nupp:

menüüs tagasi liikumine;
Allhoides: tagasi Algvaatesse

Sümbolid



Lastelukk on aktiveeritud



Aken avatud (anduripõhine)



Patarei (täis, keskmine, tühi)



Küte / ventiil AVATUD KINNI



Soovitus ruumi õhutada (ainult R-Tronic „TFC“)



Side on aktiivne (väemalt üks ajam ühendatud)



Väline elektritoide



Oluline info menüüs (juhiste ja veateadete märk)

⚠ TÄHELEPANU

Seadme võib paigaldada ainult vastava väljaõppega inimene!

„Aktor M CON B“ (Ajam küttekehale, raadiosignaaliga)

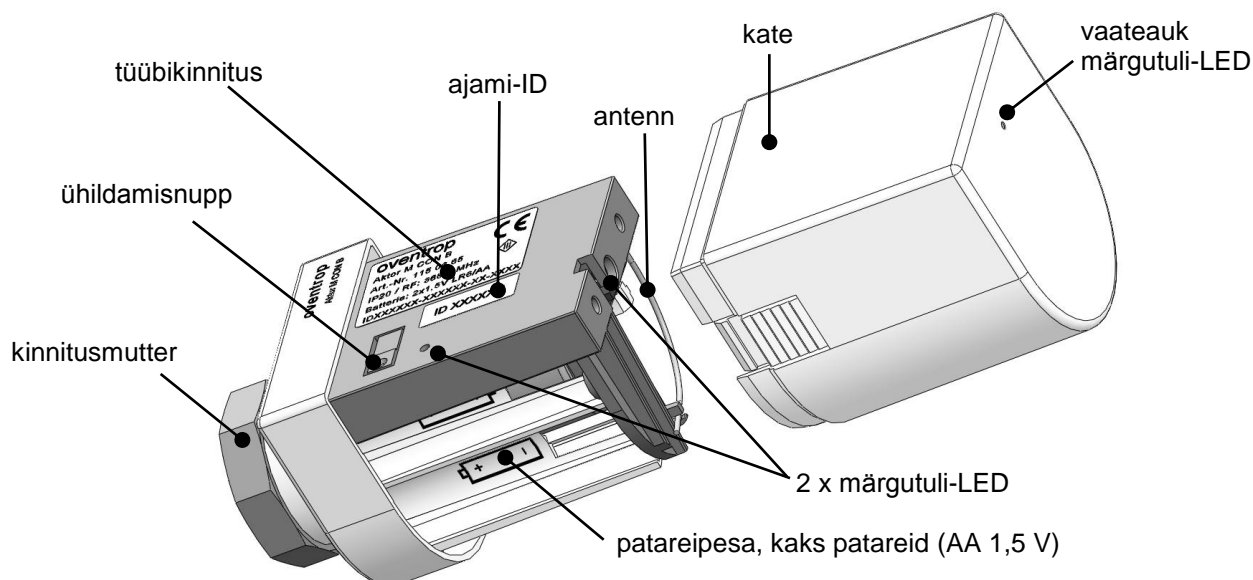

i Liikumine ja funktsioonivalik Menüü-nupuga

„R-Tronic“-menüüdes **liikuda** ja **funktsioone** valida saab **Menüü-nupuga**. Kõik alam-menüüd ja funktsioonid on leitavad ja valitavad Menüü-nuppu **keerates** (liikumine) ja **vajutades** (valiku kinnitamine ja salvestamine).

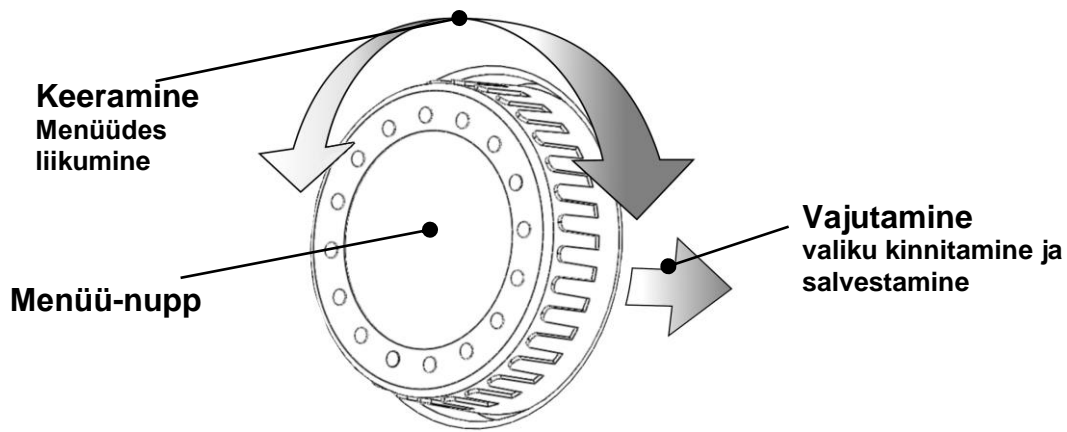

„R-Tronic“-menüüstruktuuri ülesehitus (1. ja 2. tase)

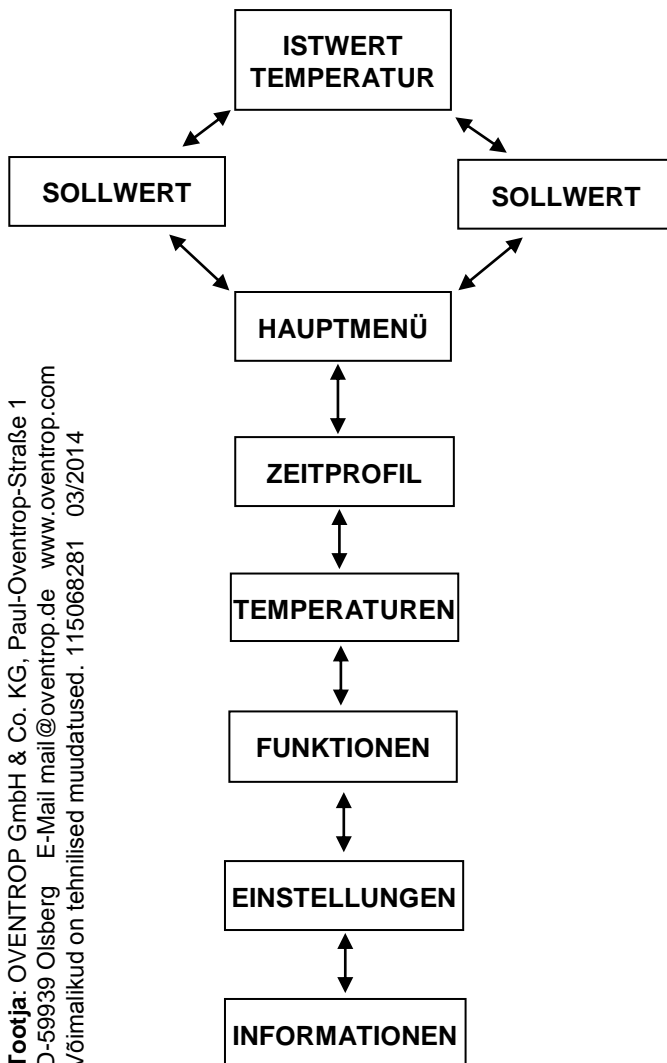

Tegelik, „R-Tronic“-u poolt mõõdetud temperatuur ruumis.

Soovitud temperatuuri sisestamine. Sisestage Teile sobiv ruumitemperatuur.

Alam-menüüdesse või funktsioonide valimisse saab ainult läbi peamenüü.

Kütterežiimi valimine või uue kütterežiimi koostamine.

Eelseadistatud temperatuuri valimine (20 °C või 17 °C), vastavalt mugav- ja/või langetatud temperatuur.

Kütteseadme erirežiimide seadistamine. Näiteks kõrgendatud-, puhkuse (ruum tühi)- või peorežiim.

Side loomine ajamitega; kuupäeva ja kellaaja seadistamine; tehase seadete taastamine.

„R-Tronic“-u ja ajamite töökatkestuste põhjuste leidmine.

Tootja: OVENTROP GmbH & Co. KG, Paul-Oventrop-Straße 1
 D-59939 Olsberg E-Mail mail@oventrop.de www.oventrop.com
 Võimalikud on tehnilised muudatused. 115068281 03/2014

Ajami ühildamine „R-Tronic“-ga

1. Sisestage kuupäev **Datum** ja kellaaeg **Uhrzeit**. „R-Tronic“-u ekraanile ilmub standardkuva koos tegeliku ruumitemperatuuriga (**ISTWERT**).
2. Liikuge allnäidatud menüüsse:
HAUPTMENÜ ► EINSTELLUNGEN ► INSTALLATION ► ANLERNEN
peamenüü -> seaded -> paigaldamine -> ühenduse loomine
3. **Alustage ühenduse loomist** (vajutage Menüü-nuppu). Ekraanile ilmub ajanäit 00:30 (30 sekundit) ning see hakkab väiksemaks tiksuma („Count down“).



4. Selle 30-sekundise ajavahemiku jooksul tuleb ajamil **korra** (!) ühildamisnuppu **vajutada**.

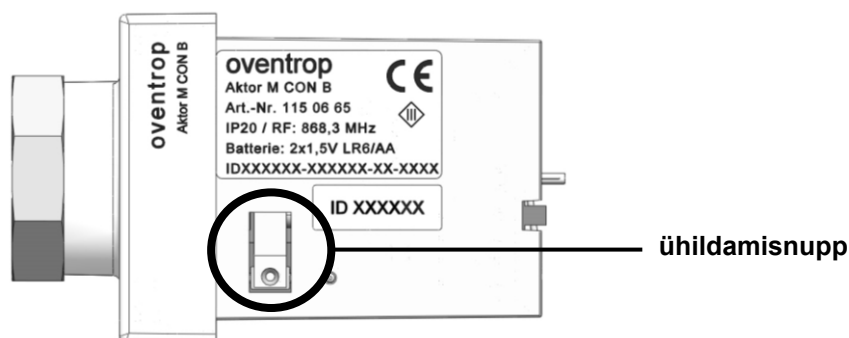

5. Kui ühildumine oli edukas kuvatakse „R-Tronic“-u ekraanil korra teadet **ERFOLREICH** (edukas) ja ekraanile ilmub **side sümbol**:

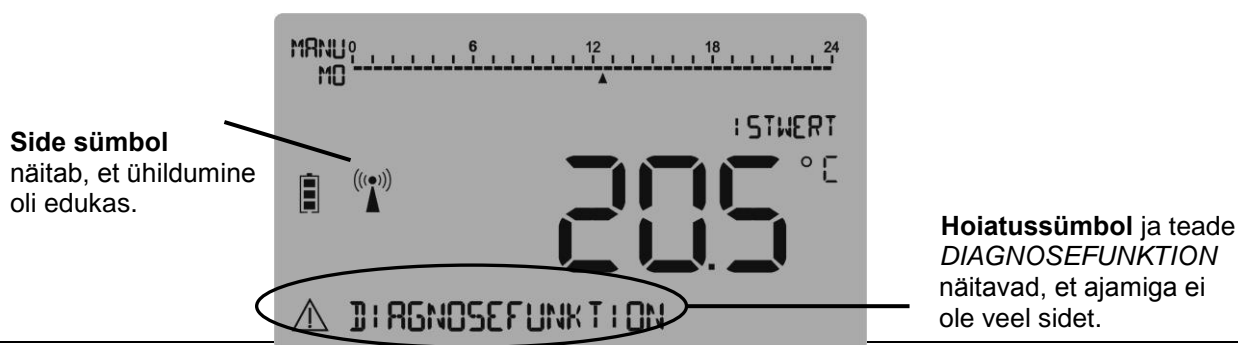

i JUHIS ebaõnnestunud ühildamise korral

Ühildumine võib ebaõnnestuda kui ruumi iseärasused (näit. ruumigeomeetria, ruumis olevad asjad, materjalid ja müra) signaali segavad. **Sel juhul tuleks „R-Tronic“ paigaldada mõnda teise kohta ja ühildamine uuesti läbi viia.**

Ajami „Aktor M CON B“ „seadistamine“

Kui side „R-Tronic“-u ja ajami vahel on loodud, tuleb ajam paigaldada küttekeha ventiilile. Seda nimetatakse „seadistamiseks“ („Justierfahrt“).

1. Eemaldage ajami kate (seda tuleks teha juba enne ühenduse loomist „R-Tronic“-ga).
2. Hoidke **Ühildamisnupp** vähemalt **2 sekundit all**, nii käivitatakse „seadistamine“. Ajam sulgeb nüüd kütteventiili.

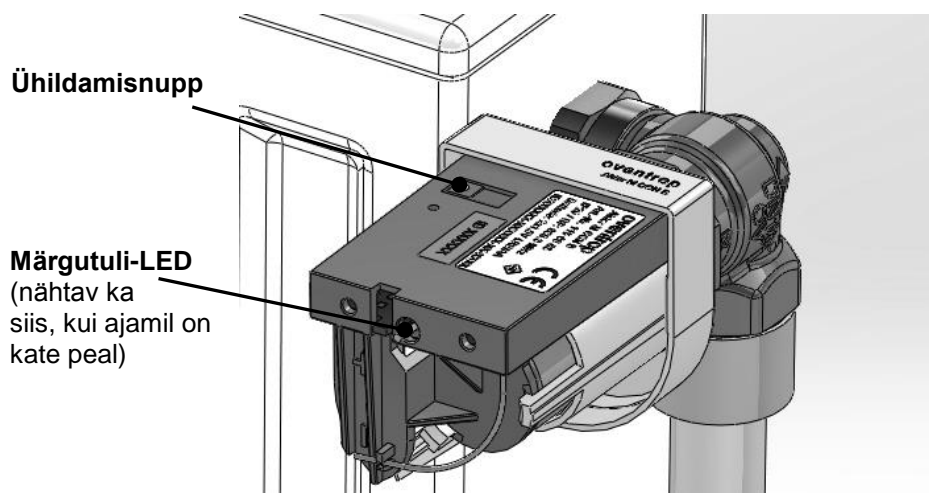

Protsessi lõppemisest annab märku ajamil **kolm korda aeglaselt viluv roheline märgutuli**. „R-Tronic“-u ekraanil näitab sümbol Küte/ventiil, et seade on **töövalmis**:



See märk ilmub esmakordselt **pärast järgmist signaaliintervalli** (vahe: 150 sekundit). Kütteseadmele saadetakse „R-Tronic“-sse sisestatud seaded ning kütteseadet reguleerib oma tööd vastavalt (kütteventiil avatakse).

3. Vajutage kate tagasi ajamile. Õigele kohale asetudes kuulete klõpsatust.

i JUHIS põhikütterežiimide seadistamiseks

Auto/Manu-nupu abil saate kiiresti aktiveerida ühe **kolmest** eeldefineeritud **standard kütterežiimist**.

„R-Tronic“-u kasutuselevõtul on tehase seadmena alati aktiveeritud režiim **PROFIL AN** (profiil aktiveeritud), mis hoiab ruumitemperatuuri püsivalt 20 °C.

Kui Te soovite ruumitemperatuuri alandada püsivalt temperatuurile 17 °C, valige **PROFIL AUS** (profiil väljas).

Kui Te ei soovi konstantset temperatuuri vaid muutuvat režiimi, valige **PROFIL TAG / NACHT** (profiil päev/öö). See alandab kella 22:00 ja 6:00 vahel temperatuuri 17 °C-ni ning päevaks tõstetakse temperatuur 20 °C-le.

Täpsem info toote kasutusjuhendis!