

Beschreibung:

Einbauset „Unibox E RTL“, zur Temperaturbegrenzung von Heizflächen mit Rücklauftemperaturbegrenzer, bestehend aus:
 Wandeinbaukasten mit integriertem Rücklauftemperaturbegrenzer, Entlüftungs- und Spülventil und Abdeckplatte; G $\frac{3}{4}$ Ventilanschluss für Oventrop Klemmringverschraubungen
 Sollwertbereich: 20 – 40 °C (Rücklauftemperatur)
 Artikel-Nr.: 1022631 (weiß), 1022641 (verchromt)

Einbau und Montage:

Bei Verwendung des Fußbodens als Flächenheizung sollte die Unterkante der „Unibox E RTL“ mindestens 20 cm über dem fertigen Fußboden liegen, die Vorderkante in einer Ebene mit der fertigen Wand. Putz- und Fliesenstärke berücksichtigen.

Wandeinbaukasten mit der Öffnung nach unten einbauen. Das Ausrichten und Fixieren erfolgt z. B. mittels der beiliegenden Winkel. Sie können in verschiedenen Positionen seitlich an den Wandeinbaukasten gesteckt werden.

Anschließend Wandeinbaukasten dauerhaft in der Wand befestigen, z. B. durch Mörtel. Eine Bauabdeckung aus Wellpappe schützt das Ventil. Zur einfachen Verlegung der senkrechten Rohrleitungen Formschacht Art.-Nr. 1022650 unterhalb des Wandeinbaukastens in die Wand einsetzen, gegebenenfalls kürzen. Die Frontabdeckung des Formschachtes liegt später unter Putz.

Bei Auslegung des Fußbodens als Flächenheizung muss der Aufbau z. B. hinsichtlich Wärme- und Trittschalldämmung den gültigen Gesetzen, Normen und Vorschriften entsprechen.

Bei der Verlegung der Rohrleitung ist die korrekte Reihenfolge einzuhalten, um eine einwandfreie Funktion der „Unibox E RTL“ zu gewährleisten (siehe Einbauskizze):

- Abzweig von der Vorlaufleitung der Zweirohrheizungsanlage erstellen.
- Verlegen des Flächenheizkreises; schneckenförmig, um eine gleichmäßige Temperaturverteilung zu erzielen.
- Anschluss der Rohrleitung an die „Unibox E RTL“, markierte Durchströmungsrichtung beachten. **Ventil immer hinter dem Flächenheizkreis.** Dazu die Bauabdeckung der „Unibox E RTL“ sowie die Frontabdeckung des Formschachtes entfernen.
- Erstellen der Verbindungsleitung zum Rücklauf der Zweirohrheizungsanlage.

Die Installation der Flächenheizung kann mit allen gängigen Rohrwerkstoffen erfolgen. Das Oventrop Lieferprogramm umfasst geeignete Klemmringverschraubungen für Kupfer-, Kunststoff- und „Copipe“ Mehrschicht-Verbundrohre. Die entsprechende Montageanleitung ist zu beachten. Für das Anziehen der Verschraubungen ist ein offener Ring Schlüssel SW 30 zu empfehlen, z. B. Oventrop Art.-Nr. 1401091.

Heizungsanlage füllen und, z. B. am Ventil, entlüften. Dichtheitsprüfung durchführen und die Bauabdeckung des Ventiles sowie die Frontabdeckung des Formschachtes wieder anbringen.

Wichtige Hinweise zum Aufheizen:

Nach dem Verputzen normgerechten Heizestrich aufbringen. Das Aufheizen von Zement- und Anhydritestrich muss entsprechend EN 1264-4 erfolgen, um Risse zu vermeiden.

Aufheizbeginn frühestens:

- 21 Tage nach Verlegen von Zementestrich
- 7 Tage nach Verlegen von Anhydritestrich

Langsam aufheizen!

3 Tage mit ca. 25 °C Vorlauftemperatur, danach

4 Tage mit ca. 55 °C Vorlauftemperatur.

Vorlauftemperatur nur über Kesselsteuerung geregelt.

Ventil der „Unibox E RTL“ öffnen: Handrad des Rücklauftemperaturbegrenzers auf maximalen Einstellwert drehen.

Weitere Hinweise der Estrichhersteller beachten.

Wichtige Hinweise zur Inbetriebnahme:

Der empfohlene Einstellbereich des Rücklauftemperaturbegrenzers liegt zwischen 25 °C und 40 °C.

Die maximale Estrichtemperatur in der Nähe der Heizrohre darf nicht überschritten werden:

- 55 °C bei Zement- und Anhydritestrich,
- 45 °C bei Gussasphaltestrich,
- bzw. nach Angabe des Estrichherstellers.

Nach Abschluss der Bauarbeiten die Bauabdeckung entfernen und die weiße bzw. verchromte Abdeckplatte aufsetzen.

Weitere Hinweise enthält das Datenblatt „Unibox E“.

(DE)

„Unibox E RTL“

Einbauanleitung

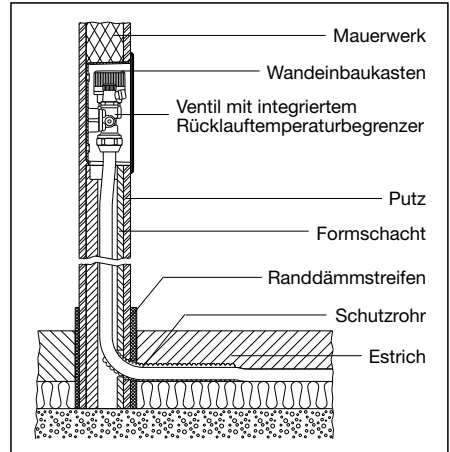

Schnitt

Handradskala:

0 = Ventil geschlossen

10 = Frostschutzfunktion

Zahlenwerte 20 bis 40 entsprechen ca.

Temperaturen 20 °C bis 40 °C

maximaler Einstellwert: = ca. 43 °C

Einstellbereich

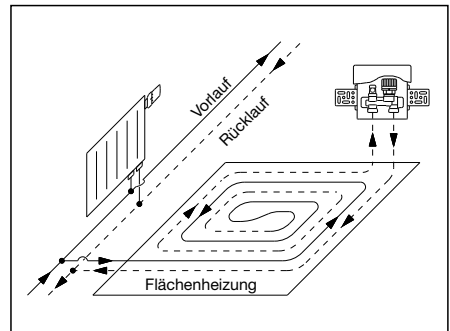

Einbauskizze

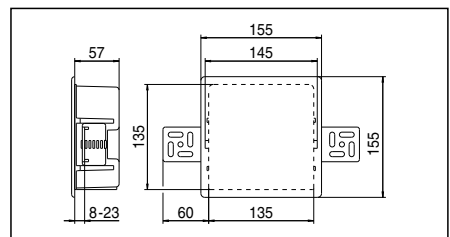

Maße

Description:

Installation set "Unibox E RTL" for temperature limitation of heating surfaces with return temperature limiter, consisting of:
 Wall box unit with integrated return temperature limiter, venting and flushing valve and cover plate, valve connection G 3/4 male thread "Euro" cone for Oventrop compression fittings.
 Temperature range: 20-40 °C (return temperature)
 Item no. 1022631 (white), 1022641 (chrome plated)

Installation and assembly:

When using the floor as surface heating, the lower edge of the "Unibox E RTL" should be at least 20 cm above the finished floor, the front edge should be on the same level as the finished wall. The thickness of plaster and tiles has to be observed.

The wall box unit has to be installed with the hole pointing downwards. Alignment and fixing are made by use of the enclosed elbows. They can be fixed at the side of the wall box unit in different positions.

Then the wall box unit is sealed in the wall. The valve is protected by a cover made of corrugated cardboard.

For a simple installation of the vertical pipework, place the pipe conduit unit item no. 1022650 into the wall below the wall box unit, shorten if required. Later, the front cover of the pipe conduit unit will be under plaster.

When laying the floor as surface heating, the thermal and sound insulation of the floor construction must comply with the valid rules, standards and regulations.

When installing the pipework, the correct sequence has to be observed to ensure a perfect function of the "Unibox E RTL" (see installation sketch):

- provide derivation from the supply pipe of the two pipe heating system.
- installation of the surface heating circuit; like a spiral to guarantee a constant temperature distribution.
- connection of the pipework to the "Unibox", marked direction of flow has to be observed. **Valve always behind the surface heating circuit.** Remove protection cover and the "Unibox E RTL" as well as the front cover of the pipe conduit unit.
- installation of the connecting pipe to the return pipe of the two pipe heating system.

The surface heating can be installed with any standard pipe material. The Oventrop programme includes suitable compression fittings for copper and plastic pipes as well as the composition pipe "Copeipe". The corresponding installation instructions have to be observed. An open ring spanner 30 mm, e.g. Oventrop item no. 1401091, is recommended to tighten the fittings.

The installation is filled and bled, e.g. at the valve. Then carry out leakage test and remount protection cover of the valve as well as the front cover of the pipe conduit unit.

Important note for heating up:

After all plastering is finished, a concrete screed has to be laid which conforms to the relevant standards. To avoid any cracks in the concrete floor of the anhydrite concrete floor, heating up of the system must be carried out according to EN 1264-4.

Start heating up:

- at the earliest 21 days after having laid the concrete floor
 - at the earliest 7 days after having laid the anhydrite concrete floor
- Heat up slowly!

3 days with a flow temperature of about 25°C and then 4 days with a flow temperature of about 55°C

Flow temperature is only controlled by means of the boiler control. Opening of valve of the "Unibox E RTL": Turn handwheel of the return temperature limiter to the maximum value.

Instructions of the concrete manufacturers are to be observed.

Important note for putting the system into operation:

The recommended temperature range of the return temperature limiter is between 25°C and 40°C.

The maximum permissible concrete temperature near the heating pipes may not be exceeded:

- 55°C for concrete and anhydrite concrete
- 45°C for mast asphalt concrete
- or according to the instructions of the concrete manufacturer

After having completed all building work, remove protection cover and mount white or chrome plated cover plate.

For further information see technical information "Unibox E".

EN

"Unibox E RTL" Installation instructions

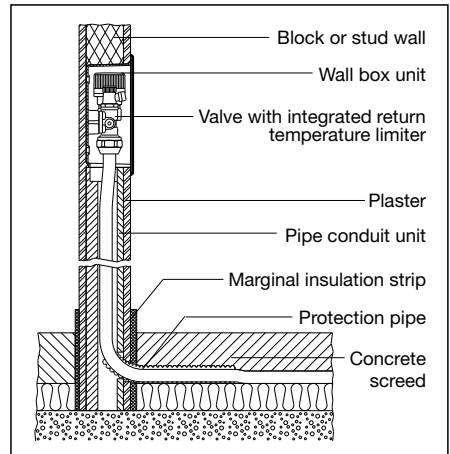

Cut

Scale of handwheel:

0 = Valve closed

10 = Frost protection function

Figures 20 to 40 correspond to

temperatures of about 20 °C to 40 °C

Maximum value: = about 43 °C

Setting range

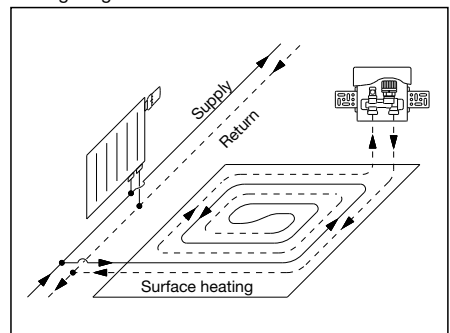

Installation sketch

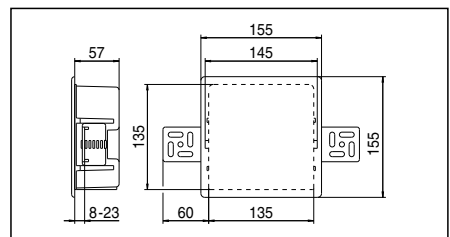

Dimensions

Description:

Jeu d'installation «Unibox E RTL» pour la limitation de la température de surfaces chauffantes avec limiteur de température pour le retour, se composant de:

Boîtier encastrable avec limiteur de température pour le retour intégré, purgeur d'air, robinet de rinçage et capot; raccordement du robinet G 3/4 mâle cône «Euro» pour raccords à serrage Oventrop.

Plaque de réglage. 20-40 °C (température du retour)
Réf. 1022631 (blanc), 1022641 (chromé)

Installation et montage:

Lors de l'utilisation du plancher comme surface chauffante, le bord inférieur de l'«Unibox E RTL» devrait se situer au moins 20 cm au-dessus du sol fini, l'arête avant au même niveau que le mur fini. Respecter l'épaisseur prévue de plâtre et des carreaux. Le boîtier encastrable est installé avec l'ouverture vers le bas.

L'alignement et la fixation peuvent se faire à l'aide des coudes livrés avec l'«Unibox». Ceux-ci peuvent être fixés sur le boîtier dans différentes positions.

Le boîtier encastrable peut ainsi être scellé dans le mur. Le robinet est protégé par un capot de protection en carton ondulé. Pour un montage simple de la tuyauterie verticale, introduire la gaine encastrable réf. 1022650 dans le mur en-dessous du boîtier, raccourcir si nécessaire. Une fois les travaux terminés, le capot frontal de la gaine encastrable se trouve sous crépi.

Lors de la pose du plancher comme surface chauffante, la construction doit répondre aux lois, normes et directives en vigueur en ce qui concerne l'isolation thermique et phonique.

Afin de garantir un fonctionnement impeccable de l'«Unibox E RTL», l'ordre de montage doit être respecté lors de la pose de la tuyauterie (voir croquis d'installation):

- réaliser une dérivation partant de la conduite aller de l'installation de chauffage bitube.
- pose du circuit de la surface chauffante; prévoir la pose en spirale pour garantir une distribution de température uniforme.
- raccordement de l'«Unibox E RTL» en respectant le sens de circulation marqué. **Robinet toujours en aval du circuit de la surface chauffante.** Démontez le capot de protection de l'«Unibox E RTL» ainsi que le capot frontal de la gaine encastrable.
- pose de la conduite de liaison vers la conduite retour de l'installation de chauffage bitube.

Le montage des surfaces chauffantes peut se faire avec tous les matériaux de tube standard. Oventrop propose des raccords à serrage adéquats pour tubes en cuivre et plastique ainsi que le tube multi-couche «Copipe». Les instructions de montage correspondantes sont à respecter. Pour le serrage des raccords, il est recommandé d'utiliser une clé polygonale ouverte de 30 mm, par ex. référence Oventrop 1401091.

L'installation est remplie et purgée, par ex. au robinet. Ensuite procéder au test d'étanchéité et au remontage du capot de protection du robinet et du capot frontal.

Note importante pour le chauffe:

Une fois le plâtrage terminé, il faut poser une chape de chauffe répondant aux exigences des normes en vigueur. Pour éviter l'apparition de lézardes, la chape de ciment et la chape anhydrofluatée doivent être chauffées en conformité avec la norme EN 1264-4.

Début de chauffe au plus tôt:

- 21 jours après la pose de la chape de ciment
- 7 jours après la pose de la chape anhydrofluatée

Chauffer lentement!
3 jours avec une température de départ d'environ 25°C, après 4 jours avec une température de départ d'environ 55°C.

Température de départ seulement réglée par la commande de la chaudière.

Ouvrir le robinet de l'«Unibox E RTL»: Tourner la poignée manuelle du limiteur de température pour le retour vers la valeur de réglage maximale. Respecter les instructions des fabricants de chape.

Note importante pour la mise en service:

La plage de réglage recommandée du limiteur de température pour le retour se trouve entre 25 °C et 40 °C.

Les températures de chape maximales admissibles près des tubes de chauffage ne doivent pas être dépassées :

- 55 °C pour chape de ciment et anhydrofluatée
- 45 °C pour chape asphaltique

- ou selon les indications du fabricant de chape.

Une fois les travaux terminés, enlever le capot de protection et monter le capot blanc ou chromé.

Pour renseignements supplémentaires voir information technique «Unibox E».

(FR)

«Unibox E RTL» Instructions de montage

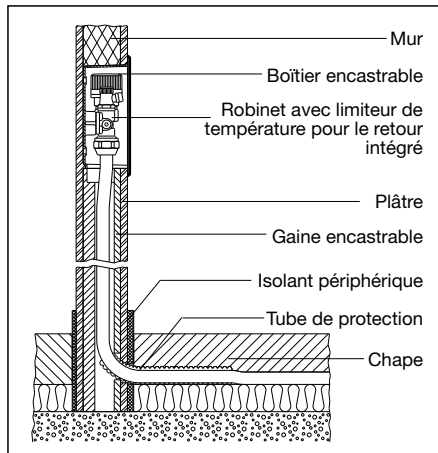

Coupe

Echelle graduée de la poignée manuelle

0 = robinet fermé

10 = fonction anti-gel

Les chiffres 20 à 40 correspondent à des températures d'environ 20 °C à 40 °C

Valeur de réglage max.: = environ 43 °C

Plaque de réglage

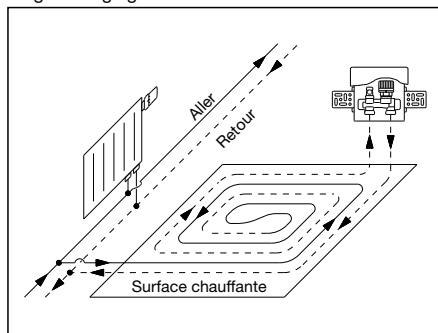

Croquis d'installation

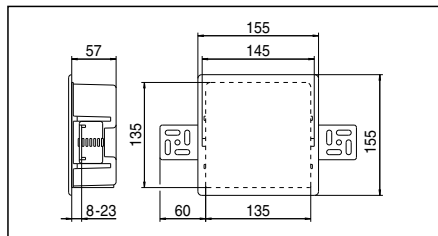

Encombrements

Beschrijving

Inbouwset "Unibox E RTL" voor de temperatuurbegrenzing van wand- en vloerverwarming met begrenzer voor de retourwatertemperatuur, bestaande uit:

Wandinbouwkast met geïntegreerde retourtemperatuurbegrenzer, ont-luchtings- en spoelventiel en met afdekking, G ¾ ventiel aansluiting voor Oventrop klemringkoppelingen

Regelbereik: 20 – 40 °C (retourtemperatuur)

Artikel nr.: 1022631 (wit), 1022641 (verchroomd)

Inbouw en montage:

Bij een toepassing met vloerverwarming, dient de onderkant van de "Unibox E RTL" tenminste 20 cm boven het afgewerkte vloeroppervlak te liggen, de voorkant op een niveau met de afgewerkte wand. Rekening houden met dikte van pleisterwerk en tegels. Wandinbouwkast met de opening naar onder inbouwen. Uittlijnen en fixeren gebeurt door de bevestigingshaken. De haken aan de zijkanten kunnen verplaatst worden in verschillende posities volgens de inbouwdiepte.

Daarna de inbouwkast met een duurzame specie bevestigen in de wand bvb. met mortel. Het ventiel wordt met een bescherming van karton afgedekt.

Voor de eenvoudige plaatsing van de loodrechte buizen de voorgevormde schacht, art. nr. 1022650 onder de wandinbouwkast in de wand plaatsen, indien nodig inkorten. De afdekking van deze schacht gebeurt later met de bepleistering.

Wanneer de "Unibox E RTL" gebruikt wordt bij vloerverwarming moet de opbouw, bijv. met betrekking tot de warmte- en contactgeluidisolatie, voldoen aan de geldende wetten, normen en voorschriften.

Bij het plaatsen van de leidingen moet de correcte volgorde aangehouden worden wil men een onberispelijke werking van de "Unibox E RTL" waarborgen (zie inbouwschets):

- Aftakking maken van de aanvoerleiding van de tweepijpsverwarmingsinstallatie.
- Installeren van het vloerverwarmingscircuit, slakkenhuisvormig om een gelijkmatige temperatuurverdeling te bereiken (zie inbouwschema).
- Aansluiting van de leiding aan de "Unibox E RTL", gemarkeerde doorstromingsrichting in acht nemen. Afsluiter reeds achter het vloerverwarmingscircuit. Daartoe de bouwafdekking van de "Unibox E RTL" alsmede de frontafdekking van de vormschacht verwijderen.
- Aanbrengen van de verbindingsleiding voor de retour van de tweepijpsverwarmingsinstallatie.

De installatie van de wand- en vloerverwarming kan worden uitgevoerd met alle gebruikelijke leidingmaterialen. Het Oventrop leveringsprogramma omvat geschikte klemkoppelingen voor koper-, kunststof- en "Copipe" multilagen verbindingsbuis. De betreffende montagehandleiding dient in acht genomen te worden! Voor het aandraaien van de koppelingen wordt een open ringsleutel met sleutelwijdte 30 aanbevolen vb. OVENTROP art. nr. 1401091.

Verwarmingsinstallatie vullen en bijv. aan de afsluiter ontluichten. Controle op lekkage uitvoeren. De bouwafdekking van de afsluiter alsmede de frontafdekking van de vormschacht weer aanbrengen.

Belangrijke aanwijzingen voor het opwarmen en uitwasemen van de installatie:

Na het bepleisteren de genormeerde dekvloer aanbrengen. Het opwarmen en uitwasemen van de cement- en anhydrietdekvloer moet plaatsvinden overeenkomstig EN 1264-4.

Begin van het opwarmen en uitwasemen op zijn vroegst:

- 21 dagen na het aanbrengen van cementdekvloer

- 7 dagen na het aanbrengen van anhydrietdekvloer

Langzaam opwarmen!

3 dagen met ca. 25 °C vertrektemperatuur, daarna

4 dagen met ca. 55 °C vertrektemperatuur.

Vertrektemperatuur alleen over de ketelsturing regelen.

Ventiel van de "Unibox E RTL" openen, handvat van de retourtemperatuurbegrenzer op maximale instelwaarde draaien.

Verdere raadgevingen van de vloerder volgen.

Belangrijke aanwijzingen voor de inbedrijfname:

Het aanbevolen instelbereik van de retourtemperatuurbegrenzer ligt tussen 25 °C en 40 °C.

De maximaal toegelaten vloertemperaturen mogen niet overschreden worden:

- 55 °C bij cementen en anhydrite ondervloeren,

- 45 °C bij gietasfalt,

- of volgens de gegevens van de vloerder.

Na het afsluiten van de werken de kartonnen bedekking verwijderen en de witte of verchroomde afdekplaat plaatsen.

Voor meer informatie zie Technische gegevens "Unibox E".

(NL)

"Unibox E RTL" Inbouwhandleiding

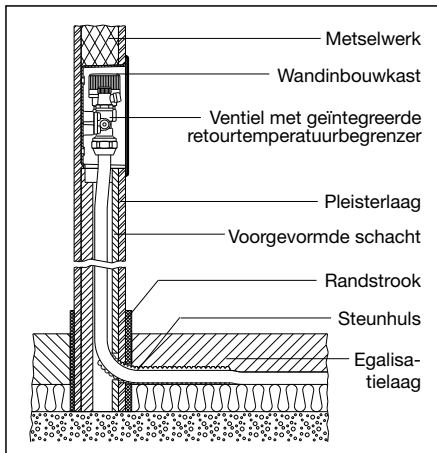

Doorsnede

Indeling:

0 = Ventiel gesloten

10 = vorstbeveiligingsfunctie

Getalwaarde 20 tot 40 overeenstemmend ca.

temperaturen 20 °C tot 40 °C

max. instelwaarde: = ca. 43 °C

Instelbereik

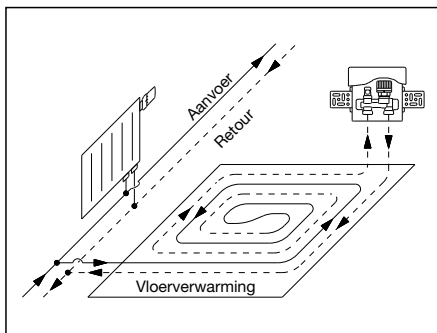

Inbouwtekening

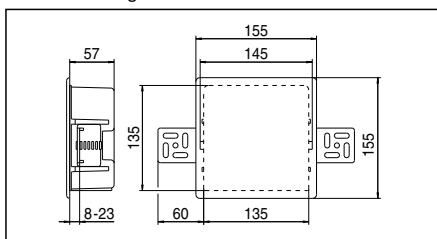

Afmetingen

Descrizione:

Set da incasso „Unibox E RTL“, per limitare la temperatura in impianti di riscaldamento a pannelli con limitatore della temperatura del ritorno composto di:

Cassetta da incasso a muro con limitatore della temperatura di ritorno integrato, sfiato e valvola di spurgo e coperchio; attacco valvola da G 3/4 per raccordi di serraggio Oventrop

Campo di regolazione: 20 – 40 °C (temperatura del ritorno)

Cod. art. 1022631 (bianco), 1022641 (cromato)

Istruzioni e montaggio:

Se la superficie scaldante e' il pavimento, l'Unibox RTL deve essere montata con il borde inferiore a circa 20 cm di altezza dal pavimento finito e il bordo anteriore allineato col muro finito. Fare attenzione agli spessori dell'intonaco e delle piastrelle.

Montare la cassetta con le aperture rivolte verso il basso. Il livellamento e fissaggio va effettuato con gli appositi squadri allegati posizionabili lateralmente alla cassetta.

Fissare la cassetta nel muro p. es. con malta. La valvola e' protetta da un cartone ondulato.

Per una posa semplice dei tubi verticali, sono disponibili pozzetti da incasso cod. art. 1022650. La cassetta da incasso viene sovrapposta sul pozzetto ed inserita nel muro. Il coperchio del pozzetto e' sotto l'intonaco.

La costruzione del pavimento deve corrispondere alle normative e leggi in vigore per quanto riguarda isolamento termico e acustico (es. anticalpestio).

Sono da rispettare le prescrizioni di posa del tubo, per garantire un perfetto funzionamento dell'„Unibox E RTL“ (veda schizzo di montaggio):

- creare una diramazione dalla mandata dell'impianto bitubo.
- Posare l'anello; per ottenere una distribuzione uniforme si consiglia la posa a forma di chiocciola (veda schizzo).
- Collegare la „Unibox E RTL“ alla tubazione, rispettare la direzione di flusso. **La valvola deve trovarsi sempre dopo l'anello.** Togliere il coperchio della „Unibox E RTL“ come anche il frontalino del pozzetto.
- creare il collegamento del ritorno.

L'installazione dell'impianto a pannelli puo'essere fatta con qualsiasi tipo di tubo. Nella gamma Oventrop sono disponibili raccordi di serraggio per tubi in rame- plastica e tubo multistrato „Copipe“. Sono da rispettare le rispettive istruzioni di montaggio. Per il fissaggio dei raccordi servirsi della chiave Ch 30 p. es. cod. art. 1401091.

Caricare l'impianto e sfiatare p. es. per via della valvola. Effettuare la prova di tenuta e posizionare il frontalino della cassetta e del pozzetto.

Indicazioni importanti per l'avvio dell'impianto:

Dopo aver intonacato, e' da gettare il massetto a norma. Per evitare fessure, il riscaldamento dell'impianto con massetti in cemento e anidride e da eseguire sec. EN 1264-4.

Primo avvio dell'impianto:

- 21 gg dopo il getto del pavimento in cemento

- 7 gg dopo il getto del pavimento in anidride

Riscaldare lentamente!

3 gg a ca. 25 °C temperature di mandata, dopo

4 gg a ca. 55 °C temperature di mandata.

Regolare la temperatura di mandata solo mediante centralina caldaia.

Aprire le valvole dell' „Unibox E RTL“: Aprire completamente la valvola limitatrice di ritorno.

Rispettare le indicazioni del produttore del massetto.

Indicazioni importanti per la messa in funzione:

L'impostazione consigliata del limitatore della temperatura di ritorno e' fra posizione 25 °C e 40 °C.

La temperatura massima del massetto nelle vicinanze dei tubi non deve essere superata.

- 55 °C per pavimento in cemento e anidride,

- 45 °C per pavimento in mastice d'asfalto,

- oppure secondo le indicazioni del produttore.

Dopo i lavori cantieristici si elimina la protezione valvola per montare il coperchio bianco e/o cromato e centrarlo.

Ulteriori indicazioni veda foglio tecnico „Unibox E“.

IT

„Unibox E RTL“
Istruzioni di montaggio

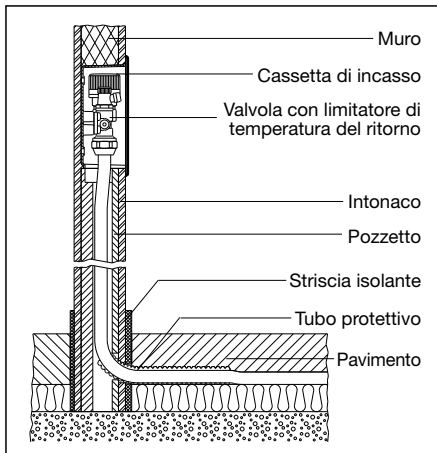

Vista in sezione

Scala di regolazione:

0 = valvola chiusa

10 = funzione di antigelo

Riferimenti numerici da 20 a 40 corrispondono ad una temperatura da ca. 20 °C a 40 °C

Temperatura massima impostabile: = ca. 43 °C

Campo di regolazione

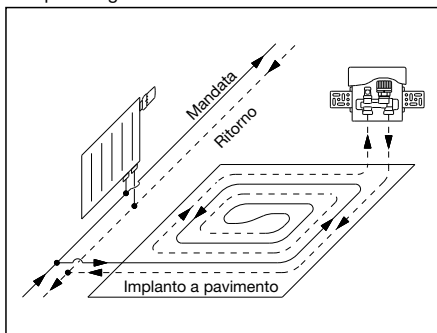

Schizzo di montaggio

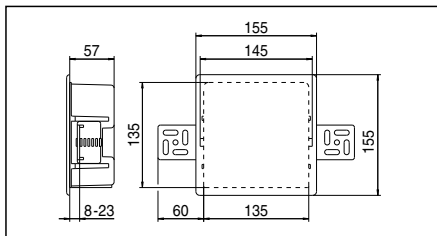

Dimensioni

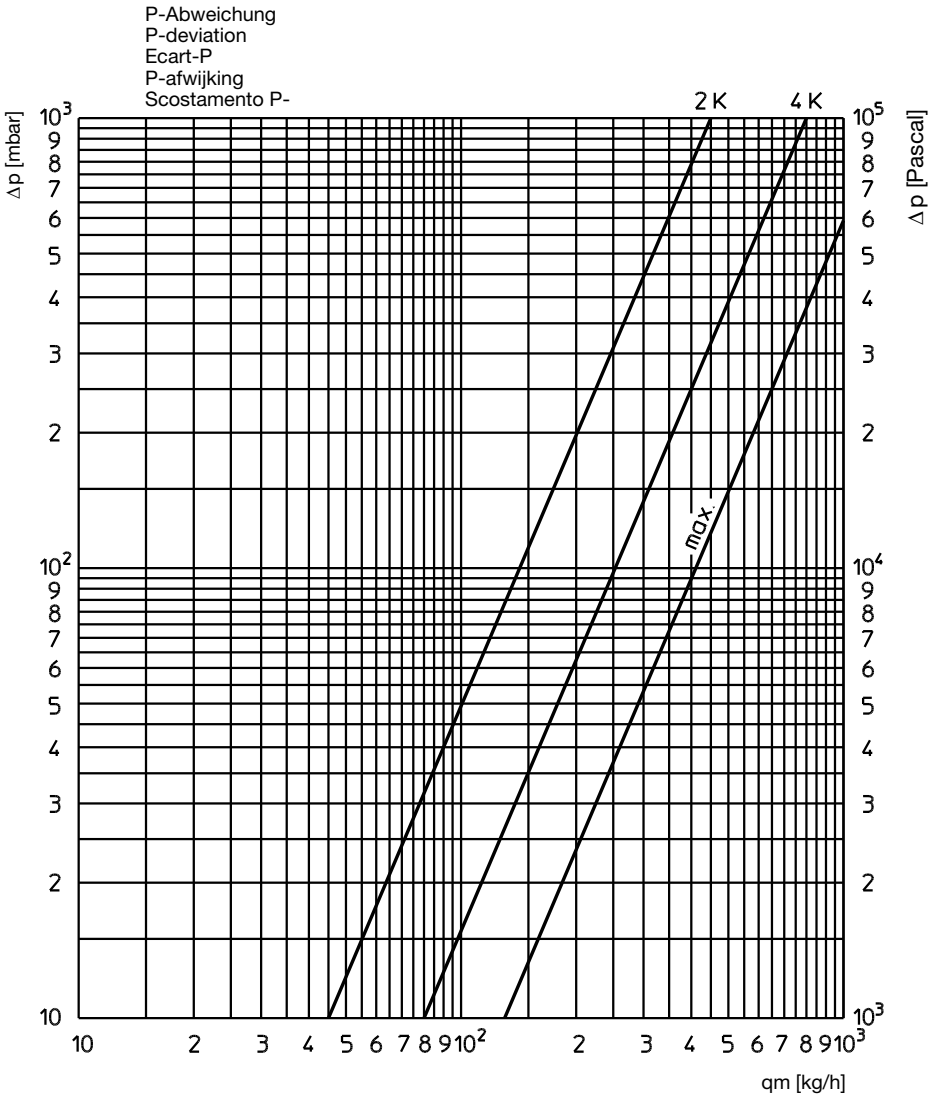

Eine Übersicht der weltweiten Ansprechpartner finden Sie unter www.oventrop.de.

For an overview of our global presence visit www.oventrop.com.

Vous trouverez une vue d'ensemble des interlocuteurs dans le monde entier sur www.oventrop.com.

Een overzicht van alle contactpersonen wereldwijd vindt u op www.oventrop.com.

Per ulteriori informazioni sulla ns. organizzazione commerciale nel mondo

potete consultare il ns sito www.oventrop.com.

Technische Änderungen vorbehalten.

Subject to technical modification without notice.

Sous réserve de modifications techniques.

Technische wijzigingen vorbehalten.

Salvo modifiche tecniche.