

Opis:

Przyłącza grzejnikowe Oventrop z mosiądzu, nikielowane, do zastosowania z grzejnikami zaworowymi z króćcami 3/4" GZ (gwint zewnętrzny) wg DIN V 3838 (Eurokonus).

ZB-podwójny kurek grzejnikowy z funkcjami odcięcia, napełniania i opróżniania

3/4" (3/4"NZ x 3/4"GZ).

Przyłącza grzejnikowe Oventrop z mosiądzu, nikielowane, do zastosowania z grzejnikami zaworowymi z króćcami 1/2" GW (gwint wewnętrzny).

ZB-podwójny kurek grzejnikowy z funkcjami odcięcia, napełniania i opróżniania 1/2" (1/2"GZ x 3/4"GZ).

Temperatura robocza ts: 2 °C do 120 °C (krótkotrwale do 130 °C)

Max. ciśnienie robocze ps: 10 bar (1 MPa)

Działanie:

Przyłącza grzejnikowe „Multiflex” firmy Oventrop są przystosowane do grzejników z wbudowaną wkładką zaworową (grzejników zaworowych). W zależności od wykonania przyłącza posiadają następujące funkcje:

- łączą grzejnik z instalacją
- odcinają przepływ
- obsługują grzejnik w instalacji 1-rurowej
- opróżniają lub napełniają grzejnik
- pomagają hydraulicznie zrównoważyć instalację
- krzyżują przepływ w razie pomyłkowej zamiany rur
- pozwalają mostkować przepływ w trybie „bez grzejnika”

Zakres stosowania:

Przyłącza grzejnikowe „Multiflex” do grzejników zaworowych mogą być stosowane w zależności od potrzeby w instalacjach 1- lub 2-rurowych.

Przyłącze typu ZBU (2-rurowe, przestawialne) może być zastosowane, po odpowiednim przestawieniu, do włączenia grzejnika zaworowego do instalacji 1-rurowej. Przyłącza krzyżowe pozwalają na korektę błędów monterów polegającego na pomyśleniu zasilenia z powrotem. Przyłącza mostkowe służą do pozycjonowania rur i umożliwiają uruchomienie instalacji przed montażem grzejnika.

„Multiflex F” – przyłącze miękkouszczelniane

Styk grzejnika z przyłączem uszczelniany jest „na miękko”. W przypadku grzejników z króćcami 1/2" GW należy użyć przyłączy z nyplami samouszczelniającymi 1/2".

Zalety przyłączy grzejnikowych „Multiflex F”:

- rozwiązanie problemów związanych z montażem grzejników zaworowych w instalacji co
- prosta obsługa
- możliwość stosowania w instalacji 1- lub 2-rurowej (przyłącza ZBU)
- gwarantowana szczelność miękkouszczelnianego styku
- precyzyjne ustalenie rozpyływu na grzejnik w instalacji 1-rurowej, dzięki osiowej pozycji śruby nastawczej w przyłączach ZBU
- duża „przepustowość” przyłączy ZBU we współpracy z termostatami Uni LH w instalacji zaprojektowanej na różnicę (odchyłkę) regulacji 2K (patrz diagram).



„Multiflex V” – przyłącze uszczelniane „metal na metal”

Styk armatury z grzejnikiem uszczelniany metalicznie.

Zalety przyłączy „Multiflex V”:

- rozwiązanie wszystkich problemów związanych z montażem grzejników zaworowych w instalacji co
- funkcje realizowane przez przyłącza (w zależności od wykonania):
 - odcięcie
 - nastawa wstępna
 - opróżnianie
 - napełnianie
- prosta obsługa
- możliwość stosowania w instalacji 1- lub 2-rurowej
- kompensacja niedokładności rozstawu króćców grzejnika lub ich nieosiowości dzięki zastosowaniu specjalnego przegubu (rozwiązanie opatentowane) i uniknięcie dzięki temu naprężeń poprzecznych prowadzących do niszczenia uszczelnień i utrudniających montaż grzejnika
- zwiększona pewność szczelności złącza dzięki uszczelnieniu metal na metal
- precyzyjne ustalenie rozpyływu na grzejnik w instalacji 1-rurowej, dzięki osiowej pozycji śruby nastawczej w przyłączach ZBU

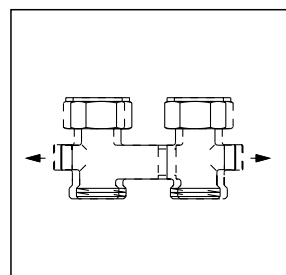

Zaleta:
dopasowanie rozstawu osi

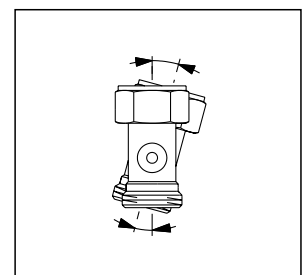

Zaleta:
dopasowanie kąta podejścia

„Multiflex V” – podwójne kurki grzejnikowe
uszczelniane metalicznie,
do instalacji 2-rurowej

Wykonane z mosiądzu, niklowane, do zastosowania z grzejnikami zaworowymi

Podwójny kurek grzejnikowy ZB (2-rurowy)
do stosowania z grzejnikami zaworowymi z wbudowanym rozdzielaczem 2-rurowym.
Kompensacja niedokładności rozstawu króćców grzejnika lub ich nieosiowości dzięki zastosowaniu specjalnego przegubu (rozwiązanie opatentowane)

Rozstaw osi rur: 50 mm.

Grzejniki z króćcami $\frac{3}{4}$ " GZ (gwint zewnętrzny)

Styk przyłącza i grzejnika uszczelniany metalicznie.

Grzejniki z króćcami $\frac{1}{2}$ " GW (gwint wewnętrzny)

Należy zastosować nypły samouszczelniające $\frac{1}{2}$ " , załączone do przyłączy przeznaczonych do tego typu grzejników.

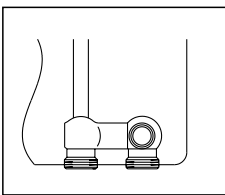

Do grzejników z króćcami $\frac{3}{4}$ " GZ wg DIN V 3838 (Eurokonus)

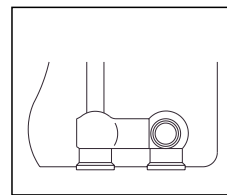

Do grzejników z króćcami $\frac{1}{2}$ " GW

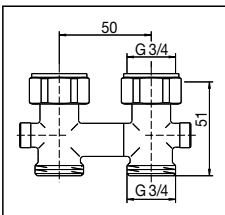

ZB-podwójne przyłącze z odcięciem $\frac{3}{4}$ " ($\frac{3}{4}$ "NZ x $\frac{3}{4}$ "GZ)
Nr kat. 101 62 11

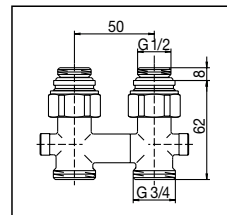

ZB-podwójne przyłącze z odcięciem $\frac{1}{2}$ " ($\frac{1}{2}$ "GZ x $\frac{3}{4}$ "GZ)
Nr kat. 101 62 81

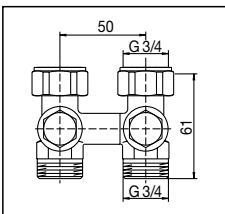

ZB-podwójne przyłącze z odcięciem, z funkcjami opróżniania, napełniania i nastawy wstępnej $\frac{3}{4}$ " ($\frac{3}{4}$ "NZ x $\frac{3}{4}$ "GZ)
Nr kat. 101 62 41

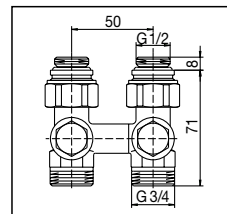

ZB-podwójne przyłącze z odcięciem, z funkcjami opróżniania, napełniania i nastawy wstępnej $\frac{1}{2}$ " ($\frac{1}{2}$ "GZ x $\frac{3}{4}$ "GZ)
Nr kat. 101 62 91

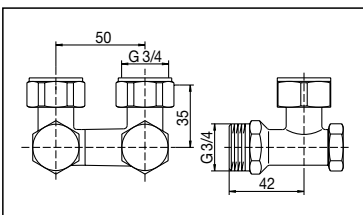

ZB-podwójne przyłącze z odcięciem, kątowne $\frac{3}{4}$ " ($\frac{3}{4}$ "NZ x $\frac{3}{4}$ "GZ)
Nr kat. 101 62 12

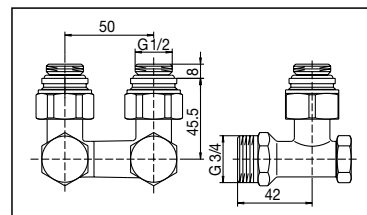

ZB-podwójne przyłącze z odcięciem, kątowne $\frac{1}{2}$ " ($\frac{1}{2}$ "GZ x $\frac{3}{4}$ "GZ)
Nr kat. 101 62 82

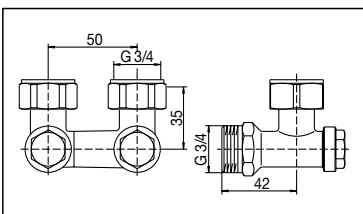

ZB-podwójne przyłącze z odcięciem, kątowne, z funkcjami opróżniania, napełniania i nastawy wstępnej $\frac{3}{4}$ " ($\frac{3}{4}$ "NZ x $\frac{3}{4}$ "GZ)
Nr kat. 101 62 42

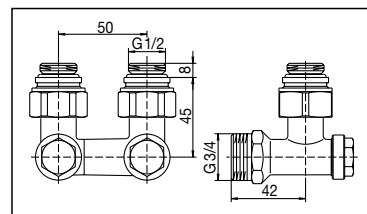

ZB-podwójne przyłącze z odcięciem, kątowne, z funkcjami opróżniania, napełniania i nastawy wstępnej $\frac{1}{2}$ " ($\frac{1}{2}$ "GZ x $\frac{3}{4}$ "GZ)
Nr kat. 101 62 92

„Multiflex V” – podwójne kurki grzejnikowe

uszczelniane metalicznie, do instalacji 2-rurowej

Wykonane z miedzi, niklowane, do zastosowania z grzejnikami zaworowymi.

Zawory pojedyncze

Nr katalogowy dotyczy jednej sztuki. Do stosowania z grzejnikami zaworowymi z wbudowanym rozdzielaczem 2-rurowym.

Grzejniki z króćcami 3/4" GZ (gwint zewnętrzny)

Styk przyłącza i grzejnika uszczelniany metalicznie.

Do grzejników z króćcami 1/2"GW

Należy zastosować nypły samuszczelniające 1/2", załączone do przyłączy przeznaczonych do tego typu grzejników.

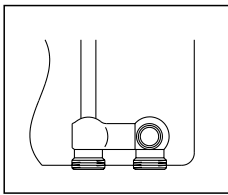

Do grzejników z króćcami 3/4" GZ wg DIN V 3838 (Eurokonus)

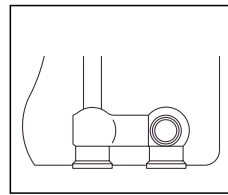

O grzejników z króćcami 1/2"GW

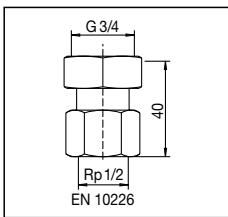

Śrubunek
3/4" (3/4" NZ x 1/2"GW)
Nr kat. 101 63 04

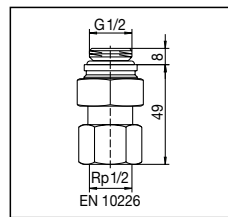

Śrubunek
1/2" (1/2" GZ x 1/2"GW)
Nr kat. 101 63 84

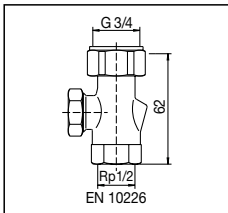

Zawór o odcięciu,
z nastawą wstępną
3/4" (3/4" NZ x 1/2"GW)
Nr kat. 101 61 04
3/4" (3/4" NZ x 3/4" GZ)
Nr kat. 101 61 06

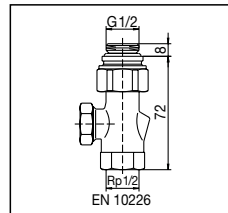

Zawór o odcięciu,
z nastawą wstępną
1/2" (1/2" GZ x 3/4" GZ)
Nr kat. 101 61 86

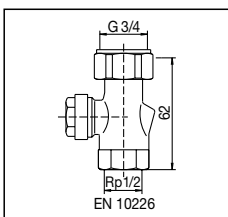

Zawór z odcięciem,
z nastawą wstępną
3/4" (3/4" NZ x 1/2"GW)
Nr kat. 101 61 65
3/4" (3/4" NZ x 3/4" GZ)
Nr kat. 101 61 55

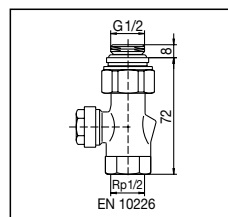

Zawór z odcięciem,
z nastawą wstępną
1/2" (1/2" GZ x 3/4" GZ)
Nr kat. 101 61 76

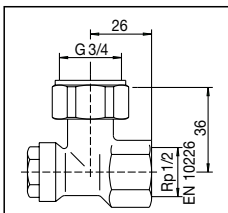

Zawór z odcięciem, kątowy,
do opróżniania, napełniania
i nastawy wstępnej
3/4" (3/4" NZ x 3/4" GZ)
Nr kat. 101 65 55

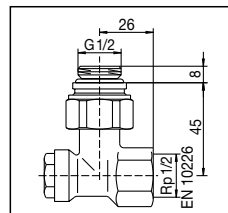

Zawór z odcięciem, kątowy,
do opróżniania, napełniania
i nastawy wstępnej
1/2" (1/2" GZ x 1/2"GW)
Nr kat. 101 65 74
1/2" (1/2" GZ x 3/4" GZ)
Nr kat. 101 65 76

Śrubunki 1/2" GW nie są przystosowane do złączek skręcanych (tylko do gwintów rurowych).

„Multiflex V” – podwójne kurki grzejnikowe

uszczelniane metalicznie, do instalacji 1-rurowej

Wykonane z miedzi, niklowane, do zastosowania z grzejnikami zaworowymi.

Podwójny kurek grzejnikowy CE (kombinowany 1-rurowy)

do stosowania z grzejnikami zaworowymi z wbudowanym rozdzielaczem 2-rurowym, ale pracującymi w instalacji 1-rurowej.

Nastawa fabryczna: 35% rozptywu na grzejnik

Kompensacja niedokładności rozstawu króćców grzejnika lub ich nieosiowości dzięki zastosowaniu specjalnego przegubu (rozwiązanie opatentowane)

Grzejniki z króćcami 3/4" GZ (gwint zewnętrzny)

Styk przyłącza i grzejnika uszczelniany metalicznie.

Grzejniki z króćcami 1/2" GW (gwint wewnętrzny)

Należy zastosować nypły samuszczelniające 1/2", załączone do przyłączy przeznaczonych do tego typu grzejników.

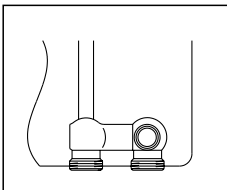

Do grzejników z króćcami 3/4" GZ wg DIN V 3838 (Eurokonus)

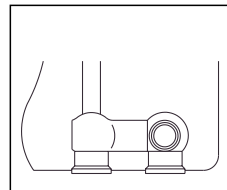

Do grzejników z króćcami 1/2" GW

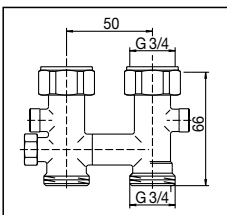

CE- podwójne przyłącze z odcięciem 3/4" (3/4"NZ x 3/4"GZ)
Nr kat. 101 63 11

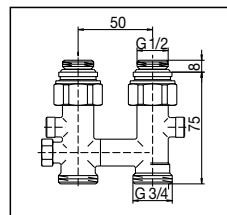

CE- podwójne przyłącze z odcięciem 1/2" (1/2"GZ x 3/4"GZ)
Nr kat. 101 63 81

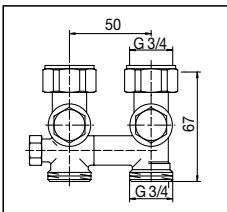

CE- podwójne przyłącze z odcięciem, z funkcjami opróżniania i napełniania 3/4" (3/4"NZ x 3/4"GZ)
Nr kat. 101 63 41

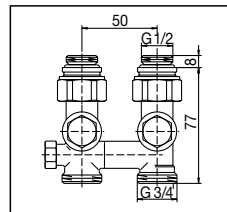

CE- podwójne przyłącze z odcięciem, z funkcjami opróżniania i napełniania 1/2" (1/2"GZ x 3/4"GZ)
Nr kat. 101 63 91

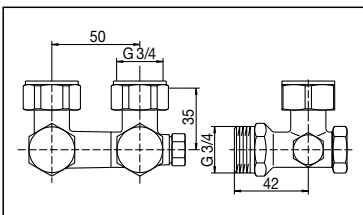

CE- podwójne przyłącze z odcięciem, kątowne 3/4" (3/4"NZ x 3/4"GZ)
Nr kat. 101 63 12

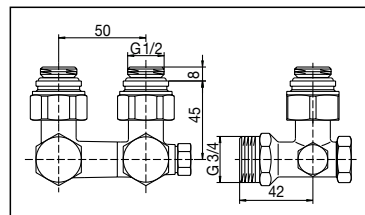

CE- podwójne przyłącze z odcięciem, kątowne 1/2" (1/2"GZ x 3/4"GZ)
Nr kat. 101 63 82

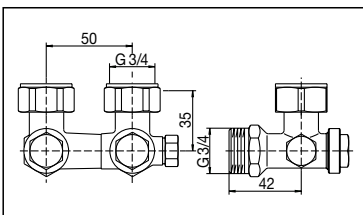

CE- podwójne przyłącze z odcięciem, kątowne, z funkcjami opróżniania i napełniania 3/4" (3/4"NZ x 3/4"GZ)
Nr kat. 101 63 42

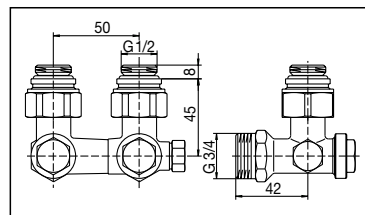

CE- podwójne przyłącze z odcięciem, kątowne, z funkcjami opróżniania i napełniania 1/2" (1/2"NZ x 3/4"GZ)
Nr kat. 101 63 92

„Multiflex F” – przyłącza miękkouszczelniane do instalacji 2- lub 1-rurowych.

Wykonane z mosiądzu, nikielwane, do zastosowania z grzejnikami zaworowymi.

Podwójny kurek grzejnikowy ZB (2-rurowy)

Do stosowania z grzejnikami zaworowymi z wbudowanym rozdzielaczem 2-rurowym.

Grzejniki zaworowe z króćcami 3/4" GZ (gwint zewnętrzny)

Styk armatury z grzejnikiem miękkouszczelniany.

Grzejniki z króćcami 1/2" GW (gwint wewnętrzny)

Należy zastosować nypły samouszczelniające 1/2", załączone do przyłączy przeznaczonych do tego typu grzejników.

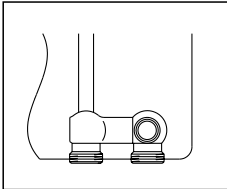

Do grzejników z króćcami 3/4" GZ wg DIN V 3838 (Eurokonus)

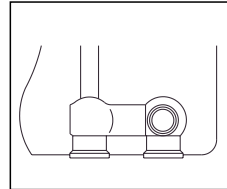

Do grzejników z króćcami 1/2" GW

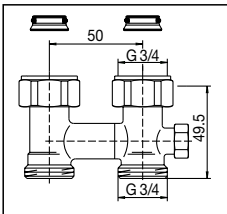

CE-podwójne przyłącze nastawione do pracy w instalacji 1-rurowej 3/4" (3/4" NZ x 3/4" GZ)

Nr kat. 101 58 10

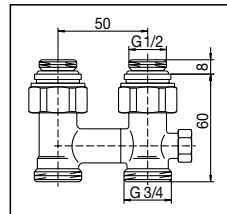

CE- podwójne przyłącze nastawione do pracy w instalacji 1-rurowej 1/2" (1/2" GZ x 3/4" GZ)

Nr kat. 101 58 80

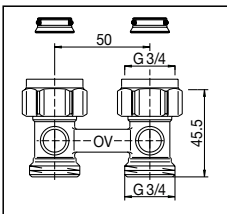

ZB-podwójne przyłącze z odcięciem 3/4" (3/4" NZ x 3/4" GZ)

Nr kat. 101 58 13

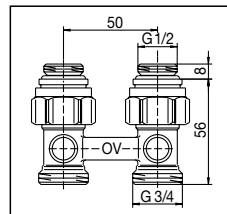

ZB-podwójne przyłącze z odcięciem 1/2" (1/2" GZ x 3/4" GZ)

Nr kat. 101 58 83

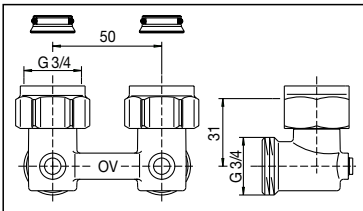

ZB-podwójne przyłącze z odcięciem, kątowne 3/4" (3/4" NZ x 3/4" GZ)

Nr kat. 101 58 11

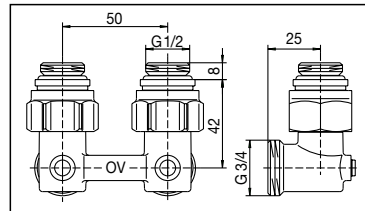

ZB-podwójne przyłącze z odcięciem, kątowne 1/2" (1/2" GZ x 3/4" GZ)

Nr kat. 101 58 84

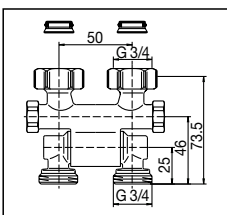

ZB-podwójne przyłącze z odcięciem, kątowno-proste (dowolny kąt podejścia) 3/4" (3/4" NZ x 3/4" GZ)

Nr kat. 101 57 11

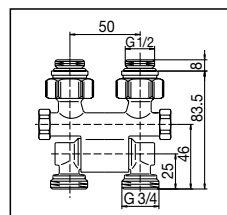

ZB-podwójne przyłącze z odcięciem, kątowno-proste (dowolny kąt podejścia) 1/2" (1/2" GZ x 3/4" GZ)

Nr kat. 101 57 81

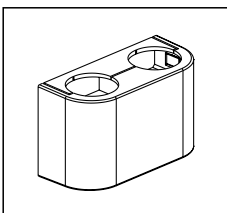

Maskownica dekoracyjna, biała do podwójnych przyłączy ZB, prostych lub kątowych (nr kat. 101 58 13/14/83/84)

Nr kat. 101 58 96

„Multiflex F” – przyłącza miękouszczelniane do instalacji 2- lub 1-rurowych.

Wykonane z mosiądzu, niklowane, do zastosowania z grzejnikami zaworowymi.

Podwójny kurek grzejnikowy ZBU (2-rurowy)

Do stosowania z grzejnikami zaworowymi z wbudowanym rozdzielaczem 2-rurowym pracującymi w instalacji 2-rurowej (ustawienie fabryczne) lub, po przestawieniu, w instalacji 1-rurowej.

W razie stosowania przyłącza w instalacji 1-rurowej należy przestawić nastawnik bocznika stosując się do załączonej instrukcji. W ofercie znajduje się także przyłącze typu CEW, konstrukcyjnie identyczne, ale fabrycznie ustawione do pracy w instalacji 1-rurowej, z 35 %-owym rozplywem na grzejnik.

Rozstaw osi rur 50 mm.

Grzejniki zaworowe z króćcami 3/4" GZ (gwint zewnętrzny)

Styk armatury z grzejnikiem miękouszczelniany.

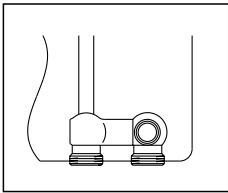

Do grzejników z króćcami 3/4" GZ wg DIN V 3838 (Eurokonus)

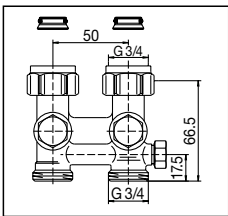

ZBU/CEW przyłącze z odcięciem, z funkcjami opróżniania, napełniania i nastawy wstępnej 3/4" (3/4"NZ x 3/4"GZ)

Nr kat. 101 59 43
Nr kat. 101 59 23*

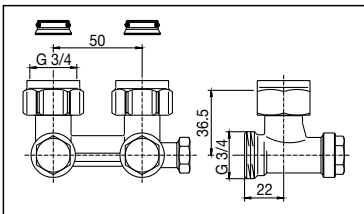

ZBU/CEW przyłącze z odcięciem, kątowne, z funkcjami opróżniania, napełniania i nastawy wstępnej 3/4" (3/4"NZ x 3/4"GZ)

Nr kat. 101 59 44
Nr kat. 101 59 24*

* fabrycznie przystosowane do pracy w instalacjach 1-rurowych

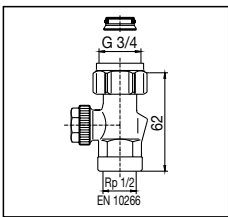

Zawór z odcięciem, z funkcjami opróżniania, napełniania i nastawy wstępnej

3/4" (3/4"NZ x 1/2"GW)
Nr kat. 101 61 66

3/4" (3/4"NZ x 3/4"GZ)
Nr kat. 101 61 68

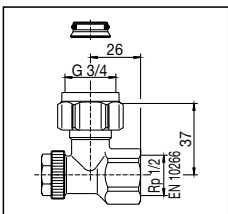

Zawór z odcięciem, kątowny, z funkcjami opróżniania, napełniania i nastawy wstępnej

3/4" (3/4"NZ x 1/2"GW)
Nr kat. 101 65 67

3/4" (3/4"NZ x 3/4"GZ)
Nr kat. 101 65 69

Nr kat. 101 65 77

Śrubunki 1/2" GW nie są przystosowane do złączek skręcanych (tylko do gwintów rurowych).

Zawory pojedyncze

Nr katalogowy dotyczy jednej sztuki.

Do stosowania z grzejnikami zaworowymi z wbudowanym rozdzielaczem 2-rurowym.

Grzejniki z króćcami 1/2" GW (gwint wewnętrzny)

Należy zastosować nypły samouszczelniające 1/2", załączone do przyłączy przeznaczonych do tego typu grzejników.

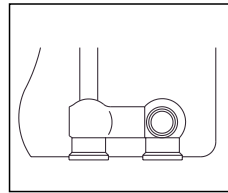

Do grzejników z króćcami 1/2" GW

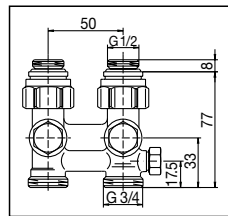

ZBU/CEW przyłącze z odcięciem, z funkcjami opróżniania, napełniania i nastawy wstępnej 1/2" (1/2"GZ x 3/4"GZ)

Nr kat. 101 59 93
Nr kat. 101 59 33*

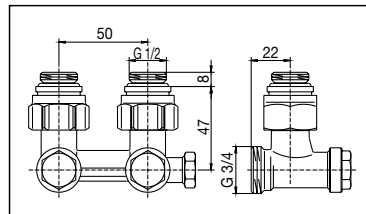

ZBU/CEW przyłącze z odcięciem, kątowne, z funkcjami opróżniania, napełniania i nastawy wstępnej 1/2" (1/2"GZ x 3/4"GZ)

Nr kat. 101 59 94
Nr kat. 101 59 34*

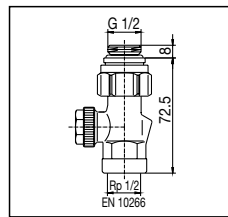

Zawór z odcięciem, z funkcjami opróżniania, napełniania i nastawy wstępnej

1/2" (1/2"GZ x 1/2"GW)
Nr kat. 101 61 75

1/2" (1/2"GZ x 3/4"GZ)
Nr kat. 101 61 77

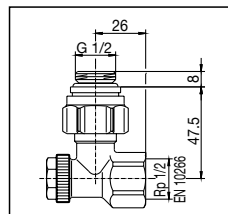

Zawór z odcięciem, kątowny, z funkcjami opróżniania, napełniania i nastawy wstępnej

1/2" (1/2"GZ x 1/2"GW)
Nr kat. 101 65 75

1/2" (1/2"GZ x 3/4"GZ)

Złącza krzyżowe
z miedzi, niklowane

Do zmiany kierunków zasilania i powrotu.

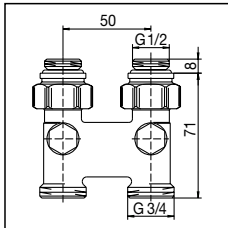

z odcięciem
rozstaw osi rur 50 mm
 $\frac{1}{2}$ "GZ x $\frac{3}{4}$ "GZ
Nr kat. 101 63 63

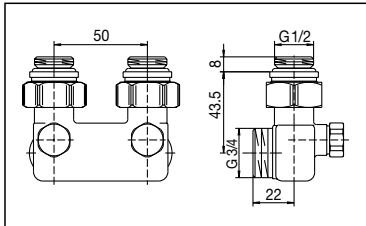

z odcięciem, kątowne
rozstaw osi rur 50 mm
 $\frac{1}{2}$ "GZ x $\frac{3}{4}$ "GZ
Nr kat. 101 64 63

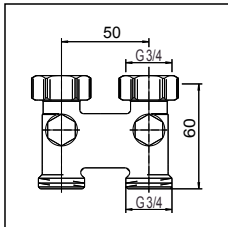

z odcięciem
rozstaw osi rur 50 mm
 $\frac{3}{4}$ "NZ x $\frac{3}{4}$ "GZ
Nr kat. 101 63 62

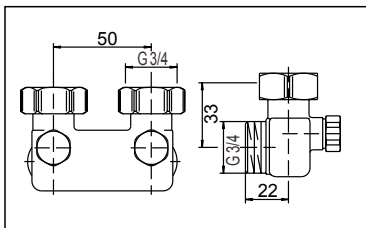

z odcięciem, kątowne
rozstaw osi rur 50 mm
 $\frac{3}{4}$ "NZ x $\frac{3}{4}$ "GZ
Nr kat. 101 64 62

Montagebrücke

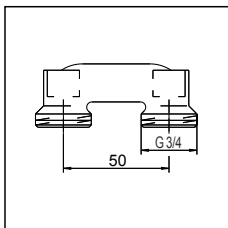

Mostek montażowy
Do zmostkowania prze-
wodów zasilającego
i powrotnego w przypad-
ku późniejszego montaży
grzejnika.
Rozstaw osi rur 50 mm.
Nr kat. 101 64 52

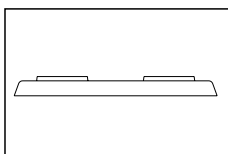

Rozeta maskująca z tworzywa sztucznego
Płaska, odstęp między osiami 50 mm
Otwory
12 mm 101 66 71
14 mm 101 66 72
15 mm 101 66 73
16 mm 101 66 74
18 mm 101 66 75

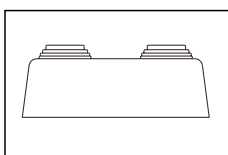

Do rur 10, 12, 15, 16, 18, 20 mm
Rozstaw osi 50 mm 101 66 62
Rozstaw osi 45 mm 101 66 61

Nypel
z miedzi

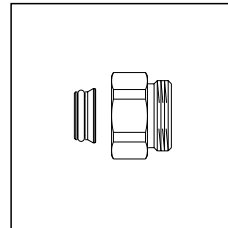

Nypel dystansowy
do złączy „Multiflex”
zestaw=2szt.
 $\frac{3}{4}$ "GW x $\frac{3}{4}$ "GZ
Długość: 15,5 mm
Nr kat. 168 16 50

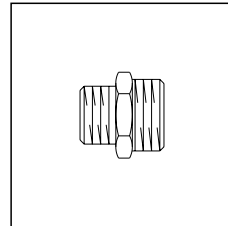

Nypel, miedź surowy
 $\frac{3}{8}$ "GZ x $\frac{3}{4}$ "GZ
króciec $\frac{3}{4}$ " stożkowuszczelniany
wg DIN V 3838
Nr kat. 102 80 51
 $\frac{1}{2}$ "GZ x $\frac{3}{4}$ "GZ
króciec $\frac{3}{4}$ " stożkowuszczelniany
wg DIN V 3838
Nr kat. 102 80 52

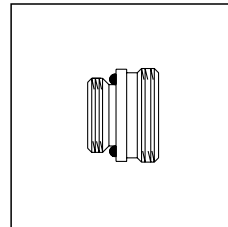

Nypel, miedź surowy jednostronnie
samouszczelniające
do złączy „Multiflex F”
króciec $\frac{3}{4}$ " płaskowuszczelniany
 $\frac{1}{2}$ "GZ x $\frac{3}{4}$ "GZ Nr kat. 102 82 52
do złączy „Multiflex V”
króciec $\frac{3}{4}$ " stożkowuszczelniany
wg DIN V 3838 (Eurokonus)
 $\frac{1}{2}$ "GZ x $\frac{3}{4}$ "GZ Nr kat. 102 82 53

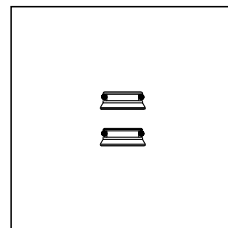

Wkładka uszczelniająca z konusem
zestaw=2szt.
do złączy „Multiflex F”
Nr kat. 166 11 00

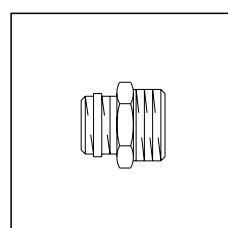

Nypel, niklowany jednostronnie samo-
uszczelniający $\frac{1}{2}$ "GZ x $\frac{3}{4}$ "GZ króciec
 $\frac{3}{4}$ " stożkowuszczelniany
wg DIN V 3838
Nr kat. 102 81 61

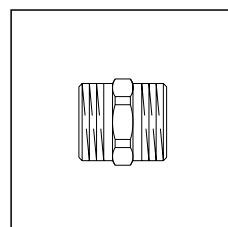

Nypel, niklowany
 $\frac{3}{4}$ "GZ x $\frac{3}{4}$ "GZ
króciec $\frac{3}{4}$ " stożkowuszczelniany
wg DIN V 3838
Nr kat. 102 82 63

Złączki

Z mosiądzu, niklowane, do grzejników zaworowych

Złączki skręcane

„Ofix CEP”-Knack & Klemm
podwójne do rur z miedzi wg
DIN EN 1057, ze stali
cienkościennej wg DIN EN
10305-1/2 lub ze stali szlachetnej,
nakrętka kapturowa niklowana,
funkcja podwójnego zacisku,
uszczelnienie miękkie, max 95 °C

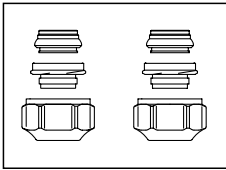

10 mm	101 68 40
12 mm	101 68 41
14 mm	101 68 42
15 mm	101 68 43
16 mm	101 68 44
18 mm	101 68 45

„Ofix CEP” podwójne,
do rur z miedzi wg DIN EN 1057,
nakrętka kapturowa niklowana,
uszczelnienie metal-metal

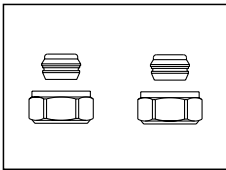

10 mm	101 68 60
12 mm	101 68 61
14 mm	101 68 62
15 mm	101 68 63
16 mm	101 68 64
18 mm	101 68 65

„Ofix K” podwójne,
do rur z tworzywa sztucznego
wg DIN 4726, PE-X wg DIN
16892/16893, PB wg DIN 16968,
PP wg DIN 8078 A1, nakrętka niklowana
uszczelnienie metal-metal plus o-ring

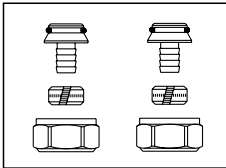

12 x 1,1 mm	101 68 83
12 x 2 mm	101 68 70
14 x 2 mm	101 68 73
15 x 2,5 mm	101 68 85
16 x 1,5 mm	101 68 82
16 x 2 mm	101 68 74
17 x 2 mm	101 68 76
18 x 2 mm	101 68 77
20 x 2 mm	101 68 79

„Cofit S” do gwintu zewnętrznego

GZ ¼” (z eurokonusem),
do rury wielowarstwowej „Copie”
i do analogicznie przygotowanych
rur PE-X oraz PE-X/AL./PE-X,
uszczelnienie metal-metal plus o-ring,
końcówka z mosiądzu odpornego
na odcynkowanie. Pierścień
zaciskowy i nakrętka złączna
z mosiądzu, nakrętka niklowana.

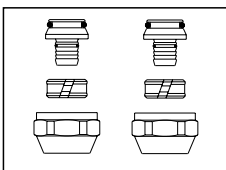

14 x 2,0 mm x G ¼ NZ	150 79 34
16 x 2,0 mm x G ¼ NZ	150 79 35
18 x 2,0 mm x G ¼ NZ	150 79 38
20 x 2,0 mm x G ¼ NZ	150 79 39
20 x 2,5 mm x G ¼ NZ	150 79 40

Uwaga: Przy łączeniu rur z miedzi i ze stali cienkościennej o grubości ścianki ≤1 mm potrzebne jest dodatkowe usztywnienie rur przy pomocy tulei wsporczych. Dla rur o grubości ścianki > 1 mm należy zwrócić się z zapytaniem do wytwórcy. Dla rurek o grubości ścianki = 1 mm – tuleje wsporcze, patrz Katalog produktów, strona 1.52.

Wyjątek:

Przy zastosowaniu złączek zaciskowych miękkouszczelniających stosowanie tulei wsporczych nie jest konieczne.

Wskazówka:

Uszczelnienie miękkie nie mocuje rury w instalacji, dlatego konieczne jest jej dodatkowe mocowanie. Ze względu na niebezpieczeństwo płynięcia końca rury konieczne jest przestrzeżenie wskazówek jej producenta.

Alternatywnie można stosować złączki skręcane G ¼” GZ wg DIN V 3838 (Eurokonus) firmy Heimeier.

Do opróżniania i napełniania grzejników z pomocą przyłączy z odcięciem: 101 62 41, 101 62 42, 101 63 41/42, 101 62 91, 101 62 92, 101 63 91/92, 101 61 55/65, 101 65 55/65, 101 61 74/76, 101 65 74/76, 101 59 93/94, 101 59 33/34, 101 59 43/44, 101 59 23/24, 101 61 75/77, 101 65 75/77, 101 61 66/68, 101 65 67/69.

Urządzenie do napełniania i opróżniania

109 05 51

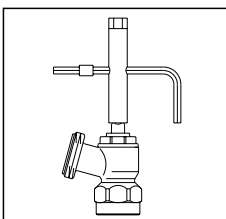

**„Multiflex V” podwójne kurki grzejnikowe
uszczelnienie metaliczne**

Przekrój przyłącza do instalacji 1-rurowej

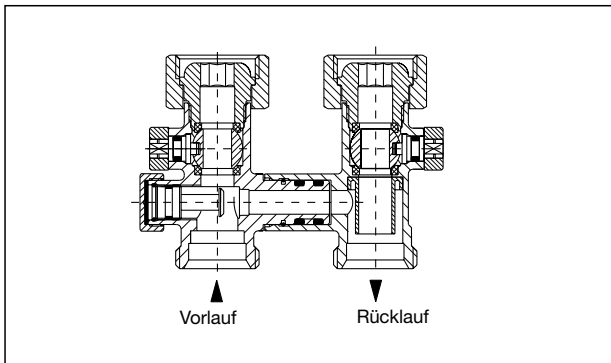

CE-podwójne przyłącze z odcięciem
Nr kat. 101 63 11

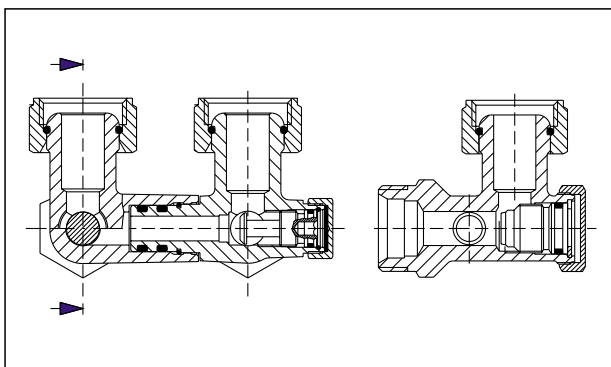

CE-podwójne przyłącze z odcięciem, kątowne
Nr kat. 101 63 12

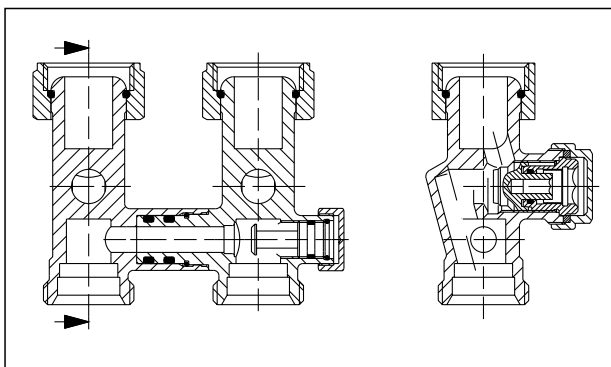

CE-podwójne przyłącze z odcięciem
funkcjami opróżniania i napełniania
Nr kat. 101 63 41

Stosując przyłącze CE w instalacji 2-rurowej należy pamiętać o zamknięciu boczniaka (trzcienie boczniaka wkręcony do oporu).

Instrukcja obsługi:

Do przyłączy odcinających ZB z funkcjami napełniania, opróżniania i nastawy wstępnej, nr kat.: 101 62 41/42
101 62 91/92

Do przyłączy pojedynczych, nr kat.: 101 61 55/65
101 65 55/65
101 61 74/76
101 65 74/76

Nastawianie trybu 1-rurowego:

Przyłącze CE w stanie wysyłkowym jest ustawione na 35% rozpięty grzejnikowego (na grzejnik kierowane jest 35 % przepływu przez gałązkę). Aby zmienić proporcje należy postępować zgodnie z instrukcją załączoną do opakowania.

Zamknąć bocznik wkręcając trzcienie nastawczy w prawo do oporu i otworzyć odkręcając trzcienie do liczby obrotów określonej z pomocą załączonego diagramu.

Nr kat.: 101 63/11/12
101 63 81/82

Nr kat.: 101 63 41/42
101 63 91/92

1 Odcięcie

1.1 Odkręcić zaślepki wkładek.

1.2 Za pomocą klucz imbusowego SW 4 wkręcić w prawo do oporu trzcienie wkładek.

2 Opróżnianie:

2.1 Zamknąć przyłącze postępując jak w punkcie 1.

2.2 Poluzować wkładkę zaworu powrotnego (max. 1/4 obrotu w lewo) używając klucza imbusowego SW 10.

2.3 Nakręcić na zawór powrotny przyrząd napełniająco-opróżniający i zamocować wąż spustowy 1/2"

2.4 Wsunąć klucz imbusowy SW 10 do przyrządu i odkręcając w lewo opróżnić grzejnik.

Otwarcie zaworu odpowietrzającego na grzejniku ułatwi i skróci opróżnianie.

3. Napełnianie:

3.1 Z pomocą przyrządu napełniająco-opróżniającego:

3.1.1 jeżeli grzejnik opróżniono z użyciem przyrządu, to nie zmieniając nic przy nim i przy zaworze powrotnym można napełnić grzejnik poprzez zamontowany wąż (należy pamiętać o odpowietrzaniu grzejnika).

3.1.2 Po napełnieniu grzejnika (w zaworku odpowietrzającym ukaże się woda) włożyć klucz imbusowy SW 10 do przyrządu i wkręcić wkładkę zaworu w prawo do oporu.

3.1.3 Odkręcić przyrząd napełniająco-opróżniający i dociągnąć w prawo wkładkę zaworu powrotnego z użyciem klucza SW 10, z max. momentem skręcającym 10 Nm.

3.2 Napełnianie wodą z instalacji grzewczej:

3.2.1 Dokręcić wkładki przyłącza w prawo do oporu (max. 10 Nm) kluczem imbusowym SW 10.

3.2.2 Otworzyć przepływ otwierając grzybki wkładek poprzez odkręcenie ich w lewo do oporu kluczem imbusowym SW 4. Odpowietrzyć grzejnik.

3.2.3 Nakręcić kołpaki ochronne.

Opróżnianie i napełnianie instalacji z pomocą przyrządu do napełniania i opróżniania, nr kat. 109 05 51.

4 Nastawa wstępna:

4.1. Odkręcić kołpak ochronny.

4.2. Zamknąć wkładkę zaworową obracając ją w prawo do oporu z pomocą klucza imbusowego SW 4.

4.3. Otworzyć wkładkę obracając kluczem imbusowym SW 4 w lewo i licząc obroty do liczby odczytanej z diagramu przepływu.

„Multiflex F” podwójne kurki kulowe
miękkouszczelniane

Przekrój przyłączy ZBU i CEW do instalacji 2-rurowych:

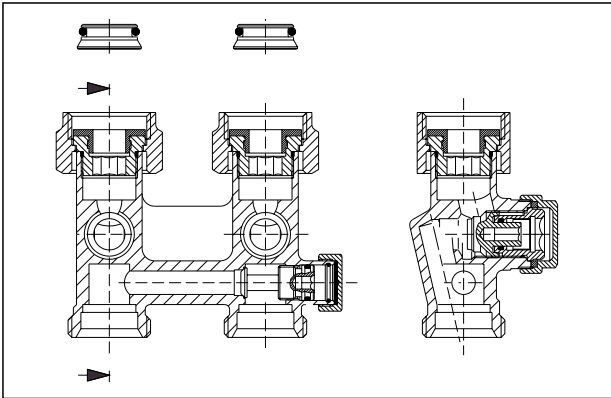

ZBU-przyłącze z odcięciem, z funkcjami opróżniania, napełniania i nastawy wstępnej, nr kat. 101 59 43

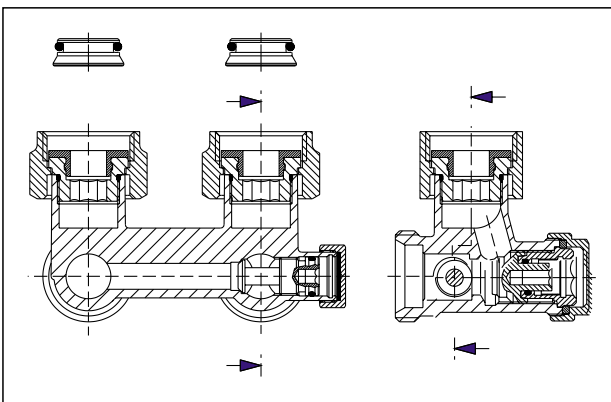

ZBU-przyłącze z odcięciem, kątowe, z funkcjami opróżniania, napełniania i nastawy wstępnej, nr kat. 101 59 44

Instrukcja obsługi:

Do przyłączy odcinających ZBU/CEW z funkcjami napełniania, opróżniania i nastawy wstępnej, nr kat. 101 59 43/44 ZBU
101 59 93/94 ZBU
101 59 33/34 CEW
101 59 23/24 CEW

Do przyłączy pojedynczych, nr kat.: 101 61 66/68
101 65 67/69
101 61 75/77
101 65 75/77

1 Odcięcie

- 1.1 Odkręcić zaślepkę wkładek.
- 1.2 Za pomocą klucza imbusowego SW 4 wkręcić w prawo do oporu trzpienie wkładek.

2 Opróżnianie:

- 2.1 Zamknąć przyłącze postępując jak w punkcie 1.
- 2.2 Poluzować wkładkę zaworu powrotnego (max. 1/4 obrotu w lewo) używając klucza imbusowego SW 10.
- 2.3 Nakręcić na zawór powrotny przyrząd napełniająco-opróżniający i zamocować wąż spustowy 1/2"
- 2.4 Wsunąć klucz imbusowy SW 10 do przyrządu i odkręcając w lewo opróżnić grzejnik. Otwarcie zaworu odpowietrzającego na grzejniku ułatwi i skróci opróżnianie.

3. Napełnianie:

- 3.1 Z pomocą przyrządu napełniająco-opróżniającego:
 - 3.1.1 jeżeli grzejnik opróżniono z użyciem przyrządu, to nie zmieniając nic przy nim i przy zaworze powrotnym można napełnić grzejnik poprzez zamontowany wąż (należy pamiętać o odpowietrzaniu grzejnika).
 - 3.1.2 Po napełnieniu grzejnika (w zaworku odpowietrzającym ukaże się woda) włożyć klucz imbusowy SW 10 do przyrządu i wkręcić wkładkę zaworu w prawo do oporu.
 - 3.1.3 Odkręcić przyrząd napełniająco-opróżniający i dociągnąć w prawo wkładkę zaworu powrotnego z użyciem klucza SW 10, z max. momentem skręcającym 10 Nm.
- 3.2 Napełnianie wodą z instalacji grzewczej:
 - 3.2.1 Dokręcić wkładki przyłącza w prawo do oporu (max. 10 Nm) kluczem imbusowym SW 10.
 - 3.2.2 Otworzyć przepływ otwierając grzybki wkładek poprzez odkręcenie ich w lewo do oporu kluczem imbusowym SW 4. Odpowietrzyć grzejnik. Opróżnianie i napełnianie instalacji z pomocą przyrządu do napełniania i opróżniania, nr kat. 109 05 51.

4 Nastawa wstępna:

- 4.1 Odkręcić kołpak ochronny.
- 4.2 Zamknąć wkładkę zaworową obracając ją w prawo do oporu z pomocą klucza imbusowego SW 4.
- 4.3 Otworzyć wkładkę obracając kluczem imbusowym SW 4 w lewo i licząc obroty do liczby odczytanej z diagramu przepływu.

„Multiflex V” podwójne kurki grzejnikowe
uszczelnienie metaliczne

CE-podwójne przyłącze
Nr kat. 101 63 11/12
101 63 81/82

Artikel-Nr. 101 63 41/42
101 63 91/92

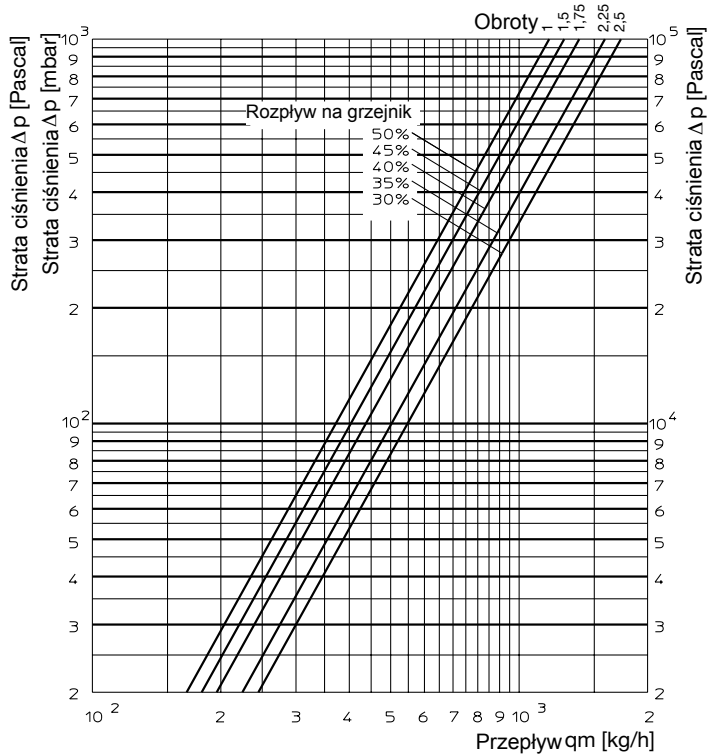
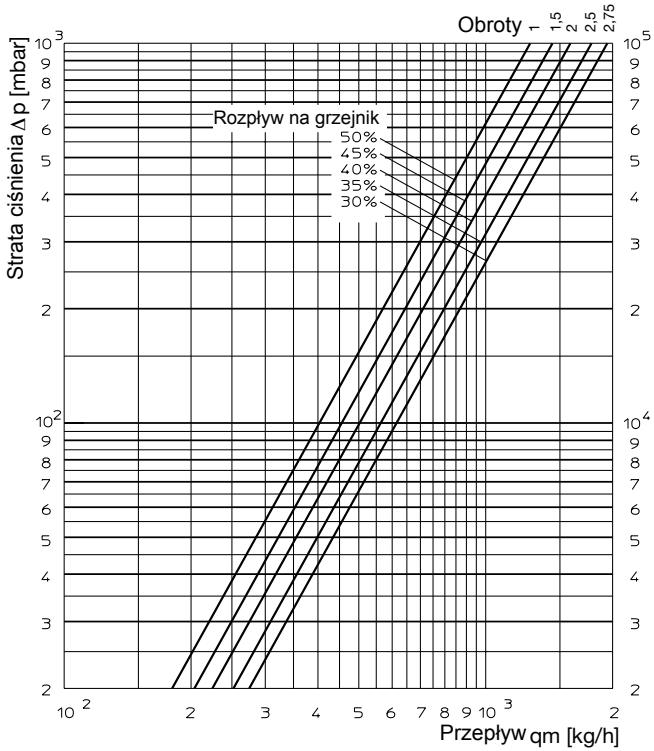

ZB- podwójne przyłącza
Nr kat. 101 62 12/41/42
101 62 82/91/92

Zawory pojedyncze
Nr kat. 101 61 04/06 101 61 55/65 101 65 55
101 61 96 101 61 76 101 65 04/76

Nastawa wstępna	0,25	0,5	0,75	1	1,5	2	3	4
Wartość k_v	0,060	0,126	0,190	0,250	0,420	0,819	1,236	1,700

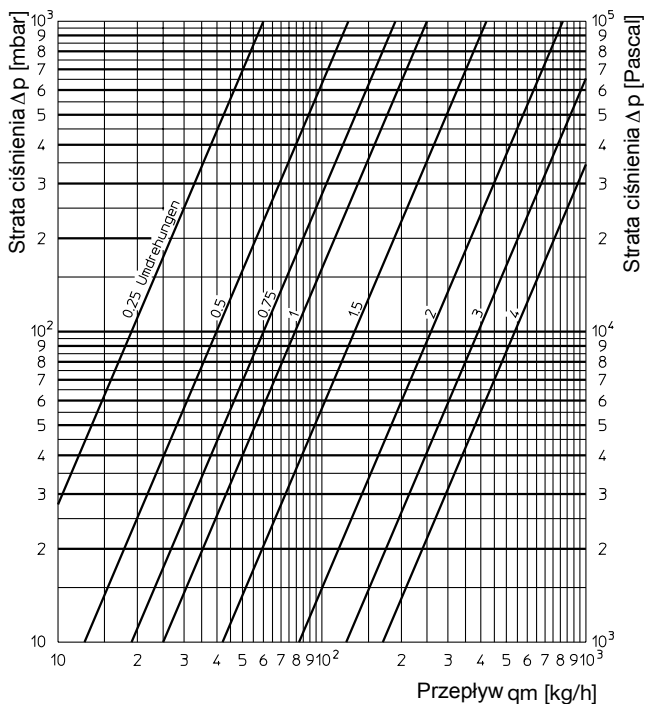

Multiflex F” podwójne kurki grzejnikowe miękouszczelniane

ZBU-, CEW-podwójne przyłącze do instalacji 1-rurowej

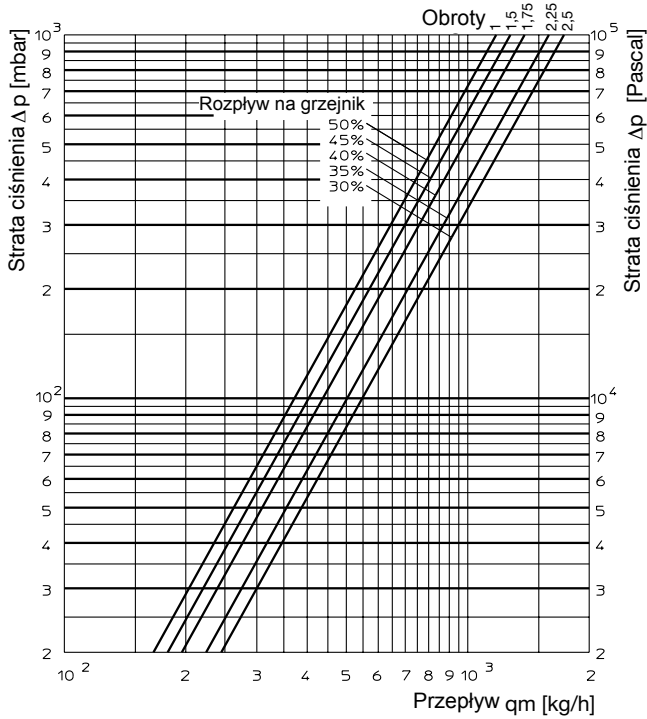

ZBU-podwójne przyłącze i zawór pojedynczy do instalacji 2-rurowej

Nastawa wstępna	0,25	0,5	0,75	1	1,5	2	3	4
Wartość kv	0,060	0,126	0,190	0,250	0,420	0,819	1,236	1,700

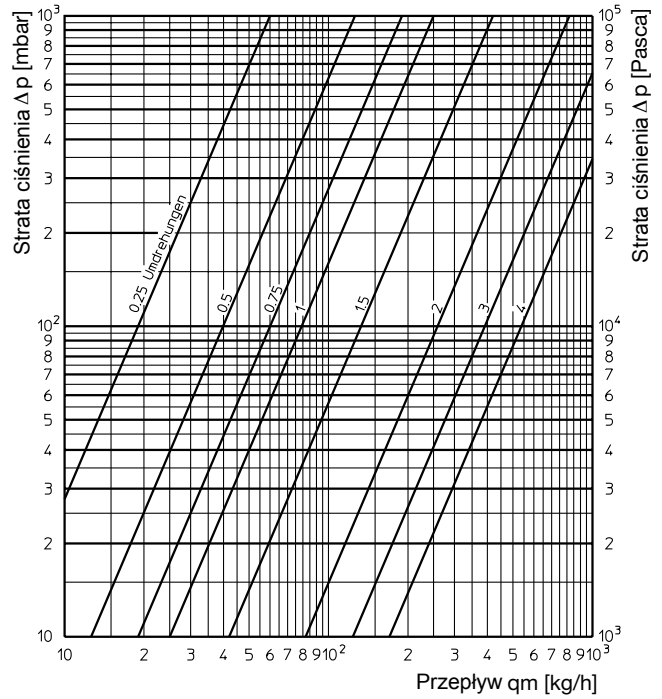

„Multiflex” podwójne kurki grzejnikowe

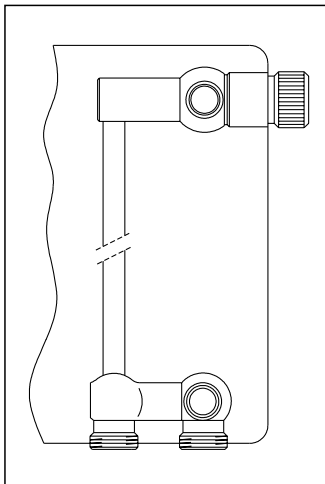

Producenci grzejników:
 Baufa
 Brötje
 Brugman
 Buderus
 De'Longhi
 Kermi
 Ribe
 Vogel + Noot
 (zastrzega się prawo zmian)

Grzejniki zaworowe z króćcami 1/4” GZ, rozstaw osi rur 50 mm

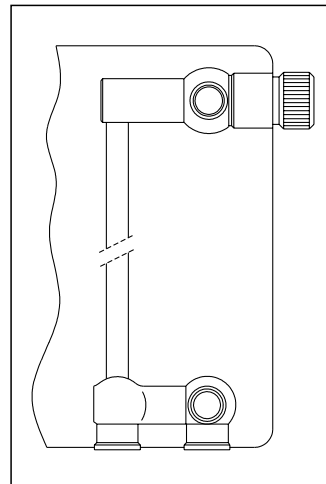

Producenci grzejników:
 Agis, Alarko, Arbonia, Baykan,
 Bemm, Biasi, Borer, Bremo,
 Caradon-Stelrad, Celikpan,
 Concept, Cöskünöz, DEF,
 Delta, Demrad, DiaNorm,
 Dia-therm, Dunafer, DURA,
 Ferrol, HM-Galant, Henrad,
 Hoval, Hudevad, IMAS,
 Itemar, Korado, Manaut,
 Quinn, Purmo, Radson,
 Runtal, Schäfer, Starpan,
 Stelrad, Superia, TermoTeknik,
 Thor, US-Steel, Vasco, VEHA,
 Zehnder, Zenith.
 (zastrzega się prawo zmian)

Grzejniki zaworowe z króćcami 1/2” GW, rozstaw osi rur 50 mm.