

oventrop

инновации + Качество

Premium Armaturen + Systeme

Арматура для систем водоснабжения

Выбор продукции

Награды за дизайн:



ISH





В питьевую воду по пути от станции водоподготовки до потребителя могут попасть частички грязи. С помощью фильтра для воды, а также фильтра обратной промывки фирмы Oventrop эти частички легко улавливаются. За счет этого предотвращается засорение вентилей, душевых сеток, посудомоечных машин, проточных нагревателей и т. п., а также устраняется контактная коррозия.

Арматура Oventrop изготовлена из материалов, соответствующих гигиеническим требованиям и прошли испытания DVGW.

Фильтры для очистки воды „Aquanova Compact“, „Aquanova Compact E“, „Aquanova Magnum“ применяются в системах питьевого водоснабжения с макс. температурой воды 30 °С.

Подводящие и отводящие каналы „Aquanova Compact“ сконструированы таким образом, что фильтрующий патрон особенно глубоко вставляется в корпус фильтра.

Фильтрующая поверхность „Aquanova Compact E“ вогнута внутрь и за счет этого увеличена. Конструкция фильтра защищена патентом. Размер ячеек 100-120 мкм.

Фильтр имеет прозрачную пластмассовую чашку и степень загрязнения можно установить визуально. Фильтрующий патрон можно при необходимости заменить.

„Aquanova Compact E“ устанавливается на трубопровод как в вертикальном, так и в горизонтальном положении.

Призы за дизайн фильтра „Aquanova Compact“:

ISH ISH Франкфурт „Design Plus“

design preis schweiz Приз за дизайн в Швейцарии

Преимущества:

- компактная форма
- малый вес
- высокая пропускная способность
- простой монтаж
- область применения до PN 16

Фильтр для очистки воды „Aquanova Magnum“ имеет особенно высокую пропускную способность (5,5 м³/ч при Ду 20 мм; 11 м³/ч при Ду 40 мм). Размер ячеек 95-140 мкм.

Степень загрязнения можно установить визуально (чашка из прозрачной пластмассы). Фильтрующий патрон можно при необходимости заменить.

Преимущества:

- область применения до PN 16
- увеличенная фильтрующая поверхность
- высокая пропускная способность
- простой монтаж

Исполнения:

- фильтр для воды „Aquanova Compact“ с наружной и внутренней резьбой;
- фильтр для воды „Aquanova Compact E“ с поворотным штуцером для горизонтального и вертикального присоединения;
- фильтр для воды „Aquanova Magnum“ с наружной и внутренней резьбой.

1 Фильтр для воды „Aquanova Compact“, BP

2 Фильтр для воды „Aquanova Compact“, HP

3 Фильтр для воды „Aquanova Magnum“

4 Фильтр для воды „Aquanova Compact E“

1



2



3



4

2



1

регенеративный фильтр с промывкой обратным потоком ЧАquanova Compact RE+RT и ЧАquanova MetaТ применяются согласно нормативам DIN 1988 в системах питьевого водоснабжения. Обслуживание заключается в промывке фильтрующего патрона (многократное ручное прокручивание). Размер ячеек фильтрующего материала 100 Р 140 мкм.

Надежность фильтра ЧАquanova Compact RE+RT развита вовнутрь. Степень загрязнения может быть легко установлена визуально через прозрачную пластмассовую чашку ("рогамит"). Конструкция фильтра защищена патентом.

регенеративные фильтры с промывкой обратным потоком ЧАquanova Meta RT оснащены крышкой из латуни.

Преимущества:

- применимы до Рном. 16 МПа;
- малый вес;
- большая пропускная способность;
- устойчивы к повышению давления;
- простота монтажа.

исполнения:

- регенеративный фильтр ЧАquanova Compact RT;
- регенеративный фильтр ЧАquanova Compact RET с поворотным присоединительным патрубком для установки на вертикальные и горизонтальные трубопроводы;
- регенеративный фильтр ЧАquanova Meta RT с наружной или внутренней резьбой, с манометром или без него.

1 регенеративный фильтр с промывкой обратным потоком ЧАquanova Compact RT

2 разрез фильтра ЧАquanova Compact RT

3 регенеративный фильтр с промывкой обратным потоком ЧАquanova Compact RET

4 регенеративный фильтр с промывкой обратным потоком ЧАquanova Meta RT с наружной резьбой и присоединительными патрубками

5 регенеративный фильтр с промывкой обратным потоком ЧАquanova Meta RT с внутренней резьбой



2



3



4



5



1



2

4

Вентили свободного потока и вентили KFR ЧАquastronT применяются, согласно нормативам DIN 1988, в системах питьевого водоснабжения. Вентиль свободного потока (F) применяется для перекрытия водопроводов.

Вентиль KFR имеет дополнительно функцию обратного клапана. ...го исполнение рационально с точки зрения гидродинамики и подавления шума (шумозащита согласно нормативам DIN 52218 по арматурной группе I, имеет знак соответствия). Вентили прошли испытание Общества газа и водоснабжения Германии (DVGW) по методике DIN и допущены к эксплуатации.

В отличие от известных до настоящего времени конструктивных решений подобной арматуры, все элементы обслуживания расположены с одной стороны и в одной плоскости. За счет этого в смонтированном состоянии арматура легко доступна и проста в обслуживании. Рукоятка маховика удобна в обращении.

Преимущества:

- удобство обслуживания за счет расположения штуцеров для замера и спуска воды со стороны маховика;
- коррозионная устойчивость, включая присоединительные штуцеры, за счет качества бронзового сплава;
- испытаны DVGW по нормативам DIN;
- не требующее обслуживания уплотнение пинделя;
- оптимальный с гидродинамической точки зрения шаровый кран для спуска воды, который может монтироваться и на подающей магистрали;
- небольшая высота изделия;
- возможность последующей замены верхней части, например, замена вентиля KFR на вентиль свободного потока и наоборот;
- особая бесшумность в эксплуатации;
- применимы до Pном. 16 бар.

Исполнения:

- с обеих сторон внутренняя резьба по нормативам DIN 29 99;
- с обеих сторон штуцеры для соединения пайки;
- с обеих сторон наружная резьба по нормативам DIN ISO 228;
- вид: внутренняя резьба выход; наружная резьба;
- все исполнения могут поставляться со спускным штуцером или без него.

1 Вентили KFR и вентили свободного потока

2 Монтаж системы питьевого водоснабжения



1

1 байпасные перемычки, Ду 25 мм и Рном 10 Бар, для применения в установке технологического умягчения воды в промышленности, в мастерски и в дома́нем хозяйстве. Ёорпус выполнен из латуни.

, байпасную перемычку вмонтированы два запорный вентиль для перекрытия подводок к автомату умягчения воды, перекрываемый обводной участок, вентиль для забора проб воды, а также предусмотрена возможность присоединения спускного крана. байпасные перемычки монтируются на установку умягчения воды со встроенным смесительным устройством.

2 смесительная арматура на Ду 25 и Рном. 10 Бар для применения в установке технологического умягчения воды в промышленности, в мастерски и в дома́нем хозяйстве. Ёорпус выполнен из бронзы.

Кезависимо от отбора и колебаний давления смесительная арматура самостоятельно и постоянно поддерживает единожды установленную степень жесткости смешиваемой воды.

, корпус смесительной арматуры вмонтированы обводной участок, два запорный вентиль для перекрытия подводок к установке умягчения воды.

3 смесительная арматура на Ду 32 мм и Рном. 10 Бар для применения в установке технологического умягчения воды в промышленности, в мастерски и в дома́нем хозяйстве. Ёорпус выполнен из бронзы.

Кезависимо от отбора и колебаний давления смесительная арматура самостоятельно и постоянно поддерживает единожды установленную степень жесткости смешиваемой воды.

смесительная арматура устанавливается на обводной линии автомата умягчения воды.

4 смесительная арматура на Ду 50 и Рном. 10 Бар для применения в установке технологического умягчения воды в промышленности, в мастерски и в больш́и система. Ёорпус выполнен из бронзы.

Кезависимо от отбора и колебаний давления смесительная арматура самостоятельно и постоянно поддерживает единожды установленную степень жесткости смешиваемой воды.

смесительная арматура устанавливается на обводной линии автомата умягчения воды.



2



3



4



1



2



3



4



5



6



7

1 „Aquastrom T plus“. Термостатический вентиль с предварительной настройкой для циркуляционных трубопроводов, применяется для автоматической термической дезинфекции. Контактующие с водой элементы из бронзы, PN 16, имеет функции регулирования температуры, преднастройки, отключения, слива. Имеется вход для установки термометра. Вентиль поддерживает постоянной температуру воды в трубопроводе. Расход может быть ограничен дополнительно вручную. Это позволяет осуществить гидравлическую увязку циркуляционных трубопроводов, в частности, при падении температуры (напр. при высоком расходе или при отключении котла). Диапазон настройки 40 - 65 °С. Термическая дезинфекция поддерживается при температуре от 72 °С независимо от настроенной температуры регулирования.

2 „Aquastrom T“. Термостатический регулирующий вентиль, PN 16, из бронзы, для регулирования, преднастройки и перекрытия потока в циркуляционных трубопроводах. Вентиль поддерживает постоянной температуру воды в трубопроводе и позволяет сэкономить на трудоемкой гидравлической увязке системы. Диапазон регулирования: 30 - 70 °С. Установленное значение может быть ограничено и заблокировано. Дополнительные функции: преднастройка; при проведении профилактики вентиль позволяет перекрыть систему.

Награды:



Приз за дизайн в Японии

3 „Aquamodul“. Распределительная гребенка системы питьевого водоснабжения для быстрого монтажа без нарезания резьбы, подмотки льна и пайки. Отдельные детали плотно свинчиваются друг с другом, с плоским уплотнением. Коллектор гребенки диаметром 1" снабжен на выходе накидной гайкой с резьбой 1 1/4", на выходе имеет соответствующую наружную резьбу. Шаг присоединительных патрубков составляет 140 мм. Подходящий для системы фильтр может быть непосредственно присоединен к коллектору. Элемент гребенки EAS (участок с одним присоединительным штуцером) служит для присоединения обычного фильтра или фильтра с промывкой обратным потоком „AquaNova" фирмы Oventrop. Установки для водоподготовки или устройства для промывки труб могут быть присоединены через байпасную перемычку. Корпус выполнен из бронзы (контактирующие с водой элементы не содержат латуни).

4 Термостатический смесительный вентиль для горячей воды „Brawa-Mix", из бронзы, для плавной установки предельного значения температуры горячей воды. Позволяет ограничить температуру горячей воды в трубопроводе до 60 °С в соответствии с нормативом.

5 Регулирующий вентиль „Hydrocontrol", из бронзы, предназначен для гидравлической увязки в системах питьевого водоснабжения (особенно в циркуляционных трубопроводах). Исполнение: с обеих сторон внутренняя резьба или с обеих сторон наружная резьба и накидная гайка.

Награды:



Международный приз за дизайн земли Баден-Вюртенбер



Приз за дизайн в Японии



Диплом Ганноверского промышленного форума дизайна

6 Вентиль с косою врезкой, из бронзы, со спускным штуцером и уплотнением PTFE. Спускной вентиль и заглушка входят в комплект поставки без уплотнения

7 Станция водоподготовки. Компактное исполнение, состоит из: фильтра с промывкой обратным потоком, редукционного вентилля и манометра; с наружной резьбой. Редукционный вентиль предотвращает превышение давления в системе водоснабжения. Фильтр служит для очистки воды от загрязнений, фильтрующий патрон легко промывается.

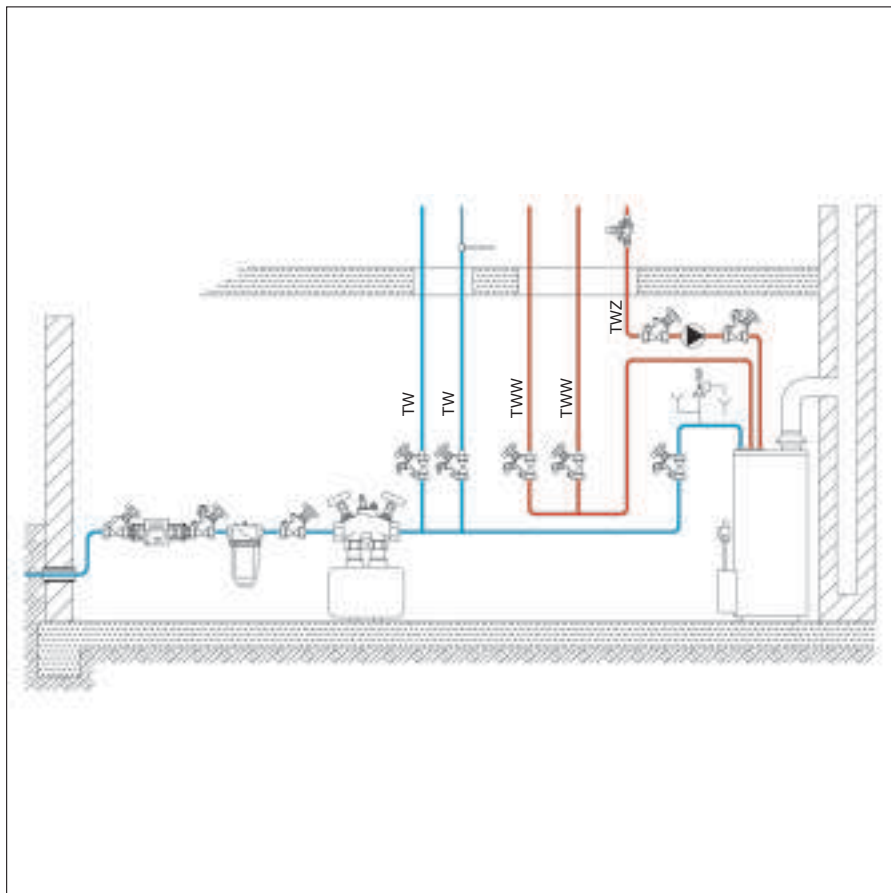

Компания Oventrop предлагает в области водоснабжения комплексные системы, в которых отдельные элементы рационально связаны между собой.

При этом отдельные компоненты оптимально соответствуют друг другу. Из этого вытекает ряд практически бесспорных преимуществ, а также значительное облегчение работы для проектировщика и монтажника.

Преимущества:

- все из одной руки;
- простота заказа;
- наглядность схемы;
- единое качество;
- простота монтажа;
- быстрая консультация.







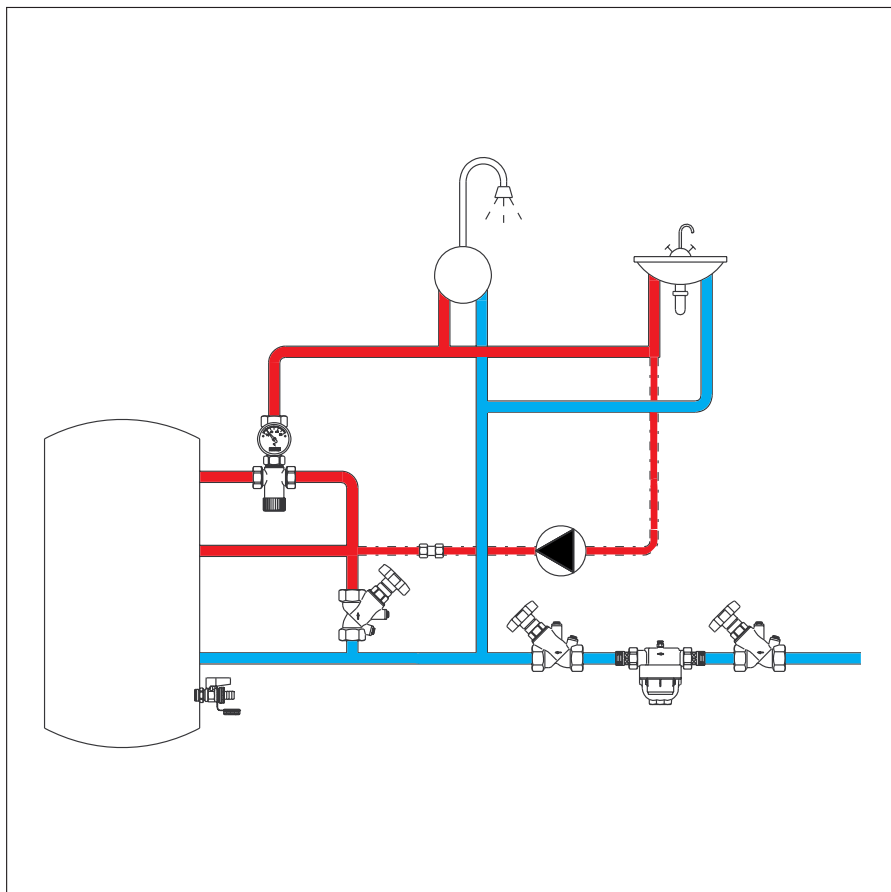



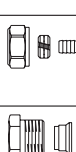
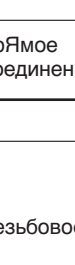
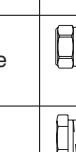
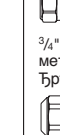



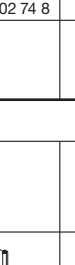
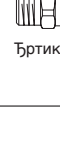

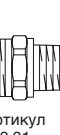

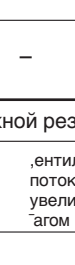
1 Арматура и трубопроводы системы питьевого водоснабжения

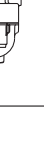
2 Регулировка температуры в системе питьевого водоснабжения

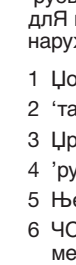
1

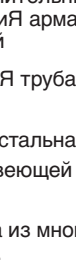

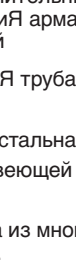
2

Трубы	Тип соединения	Присоединения		Примеры ОВ арматуры для водоснабжения
		Соединительный элемент	Дополнительный фитинг	
„Soripe“ многослойный металлопласт	резьбовое	 Фитинг 150 73 .. DN 15 – DN 20	–	
				
PE труба тонкостенная пластмассовая	резьбовое		Фитинг	
Сварная, из нерж. стали, прецизионная стальная 1)	резьбовое	 Фитинг 102 71 .. DN 15 – DN 20	–	
		 3/4" евроконус металл. уплотн. Фитинг 102 74 7.  3/4" евроконус мягкое уплотн. Фитинг 102 74 8		
Стальная с резьбовыми фитингами	прямое соединение	–	–	–
				с наружной резьбой
„Soripe“ многослойный металлопласт	резьбовое		–	 Фитинги с вентилем своб. потока и KFR с увеличенным углом резьбы
				
PE труба тонкостенная пластмассовая	резьбовое			
Сварная, из нерж. стали, прецизионная стальная 1)	резьбовое	 3/4" евроконус металл. уплотн. Фитинг 102 74 7		 Фитинг 150 30 .. Фитинги с вентилем своб. потока и KFR с обычной наруж. резьбой
		 3/4" евроконус мягкое уплотн. Фитинг 102 74 8		
Сварная труба	пайка	 Фитинг 420 20 ..	–	
Стальная с резьбовыми фитингами	резьбовое	 Фитинг 420 13 .. и 420 02 ..  Фитинг 420 14 ..	–	
	сварка	 Фитинг 420 05 ..	–	
Другие трубы напр., нерж. сталь, толстостенная пластмассовая	Другие трубы могут соединяться посредством соединительных фитингов других производителей			

С помощью присоединительных элементов фирмы Oventrop любая арматура данной фирмы может быть легко присоединена ко всем известным видам труб.

В приводимой рядом таблицы дан обзор возможных комбинаций различных трубопроводов с фитингами и резьбовыми фитингами, входящими в программу выпуска фирмы Oventrop.



1 Трубы и присоединительные элементы для присоединения арматуры с наружной резьбой

- 1 Полиэтиленовая труба
- 2 Стальная труба
- 3 Прецизионная стальная труба
- 4 Труба из нержавеющей стали
- 5 Сварная труба
- 6 Сорипет, труба из многослойного металлопласта.

Более подробная информация представлена в каталоге продукции Oventrop, в разделе 13, а также на компакт диске и в интернете.

Распространяет:



F. W. OVENTROP GmbH & Co. KG
Paul-Oventrop-Straße 1
D-59939 Olsberg
Germany
Телефон +49 (0 29 62) 82-0
Факс +49 (0 29 62) 82-450
Internet www.oventrop.com
E-Mail mail@oventrop.de

1) При толщине стенки труб 1 мм применяются упорные гильзы, за искл. соединения с мягким уплотнением 102 74 4...
Страница 1.47 каталога продукции 2004.