

Sommaire: **A: Généralités**
B: Mise en service (spécialiste)
C: Mode d'emploi (utilisateur)

A: Généralités

A1: Légende

- ... = voir
- = vanne motorisée
- = vanne thermique
- = Ajustage d'usine
- P/V = pompe ou ventilateur
- = refroidir
- T_F = température départ / retour
- = veuillez noter
- = valeur clignotante sur affic.: indique état, valeur particulière pouvant être modifiée
- w = conduite
- = 2 tubes
- = 4 tubes
- c/o = change-over
- MOD = modèle réglage
- = chauffer
- T_R = temp. ambiante

A2:

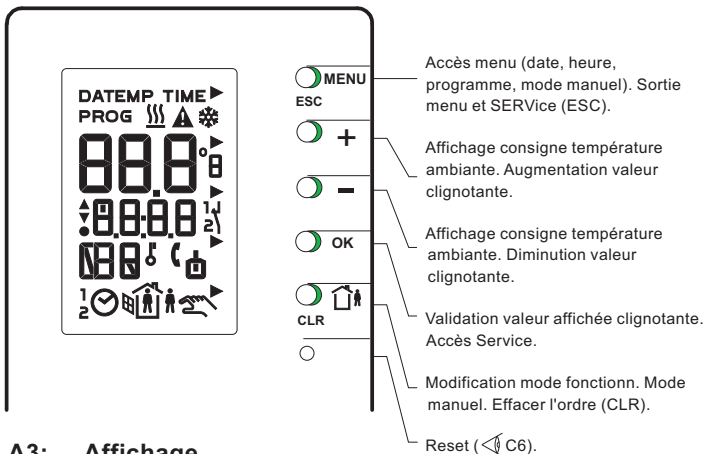

A3: Affichage

- Touches de fonction actives
- Chauffer
- Refroidir
- Signal danger / erreur ou MOD 0 sélectionné (◀ B3, P06)
- Valeur et consigne de température ambiante en °C ou °F
- Triac en sortie Pin 3 ou 4 enclenché
- Contact relais ventilateur / pompe enclenché
- Heures et minutes
- Clavier inopérant actif
- Entrée PROG active
- Point de rosée franchi
- Installation déclenchée
- Jour de semaine (abrégé), durée h (heures) ou d (jours)
- Mode automatique selon programme hebdomadaire (1) ou annuel (2)
- Mode fonctionnement
- Mode manuel

B: Mise en service (par spécialiste)

B1: Procéder aux ajustages de base

Lors de la première mise sous tension, la langue, l'heure et la date peuvent être entrées directement durant 2 minutes.

Choix de la langue:

D = allemand, F = français, E = anglais, I = italien SP = espagnol, CS = tchèque 1-7 pour les autres avec 1 = lundi, 2 = mardi, ..., 7 = dimanche

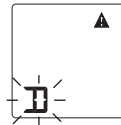

- +, - Choix de la langue
- OK Valider et mémoriser la langue choisie

Entrer l'heure / la date



- +, - Régler l'heure
- OK Valider l'heure

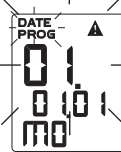

- +, - Régler la date
- OK Valider la date
- ESC Affichage pour mode automatique

Choix du modèle de réglage

Procéder au choix du modèle de réglage en mode SERVICE (◀ B2). Adapter Paramètre SERVICE P06.

B2: Mode SERVICE



Affichage mode automatique:
 température ambiante mesurée 20,3°C
 heure 09:00 heures
 jour de semaine mercredi
 Mode fonctionnement: présence

Accès mode SERVICE



- OK >4s (touche appuyée plus de 4 secondes)
- CLR
- OK

Visualisation / modification paramètres SERVICE



- +, - Visualisation paramètres (--- signifie paramètre facultatif)
- OK Liste des paramètres (◀ B3)
- +, - Choix du paramètre SERVICE
- OK Modification valeur clignotante du paramètre
- OK Valeur saisie (ESC pour non saisie)



Retour en mode automatique

- ESC Retour en mode automatique































B: Mise en service (par spécialiste)

















B3: Extrait liste paramètres SERVICE

Description détaillée, voir document 7 000986

N°:	Explication
P01:1. xx	Affichage version software
P02:0	Affichage état de l'appareil (0=OK, >0=erreur)
P03:0	Sans signification
P04:0	Reset software (0=fonction inactive, 1=Reset des paramètres SERVICE en  , 2=Reset du programme en  , 3=Reset des paramètres SERVICE et du programme en )
P05:0	Mode manuel (0=non autorisé, >0=autorisé pour % d'ouverture vanne)
P06:0	Modèle de réglage, voir tableau
P07:0	Langue (0=allemand, 1=français, 2=anglais 3=italien, 4=espagnol, 5=tchèque, 6=1...7)
P08:0	Unité de la température affichée (0=°C, 1=°F)
P09:8	8° Limitation minimale du domaine de consigne de température ambiante
P10:38	38° Limitation maximale du domaine de consigne de température ambiante
P11:0	Saisie de temp. ambiante / contrôle point de rosée (0=température ambiante avec sonde interne NTC éventuellement avec contrôle de point de rosée supplémentaire, 1=température ambiante avec sonde externe Ni1000, 2=valeur moyenne de température ambiante avec NTC et Ni1000)
P12:0.0	Influence de paroi de temp. ambiante sonde NTC
P13:0.0	Influence de paroi de temp. ambiante sonde Ni1000
P14:1	Fonction entrée w - c/o (0=inactive, 1=signal c/o 2=signal c/o sans réfrigération, 3=w avec 1K/V avec pont à inverser 4=w avec 1.6K/V avec pont à inverser Inversion du pont, voir MV506059)
P15:0	Fonction entrée Prog (voir illustration)
P16:0	Sens d'action entrée PROG (0=actif fermé, 1=actif ouvert)
P17:2.0	2K, bande proportion. régulateur P MOD 3,4,5,6,7,8
P18:4	4min, période régulateur P MOD 3,4,7
P19:10	10%, durée minimale encl. régulateur P MOD 3,4,7
P20:40	40K, bande proportion. régulateur PI MOD 1,2,5,6,8
P21:240	240sec, temps intégrale régulateur PI MOD 1,2,5,6,8
P22:120	120sec, durée de marche ventilateur MOD 1,2,5,6,8
P23:10	10°C, limitation minimale température départ ou soufflage MOD 5,6,8
P24:50	50°C, limitation maximale température départ ou soufflage MOD 5,6,8
P25:1.0	1.0K, zone neutre pour mode présence
P26:10.0	10.0K, zone neutre pour mode absence
P27:0	Mode absence avec (0=chauffer et refroidir, 1=chauffage seul, 2=réfrigération seule)
P28:1	Antigel (A) et protection surchauffe (S) (0=inactif, 1=A actif, 2=S actif, 3=A+S actifs)
P29:3	Fonction relais de sortie (0=pas de fonction, 1=P/V pour chauffage, 2=P/V pour réfrig. 3=P/V pour chauff. et réfrig. 4=horloge pilote commandée par programme hebdomadaire et annuel 5=comme 4 et prise en compte de modification de mode de fonctionnement (< C3) 6=comme 5 et prise en compte entrée PROG 7=sortie chauffer / refroidir contact ouvert correspond à chaud)
P30:0	Antiblocage de vanne et pompe ou ventilateur (0=inactif, 1=actif pour vanne, 2=actif pour pompe ou ventilateur, 3=actif pour vanne et pompe ou ventilateur)
P31:0	Affichage durée totale fermeture relais
P32:0	Programme annuel (0=inactif, 1=actif)
P33:10.25	25 octobre, changement d'heure été-hiver
P34:03.25	25 mars, changement d'heure hiver-été
P35:42.3	affichage température départ ou soufflage
P36:43.7	affichage consigne température départ ou soufflage
P37:3	3K, affichage consigne pour conduite w

Paramètre SERVICE P06 (valeur du paramètre = MOD)

Valeur param.	Install.	Application	Régulation	Sorties triac
P06:0; 	-	-	-	sans tension
P06:1			PI	
P06:2		 	PI	
P06:3			P	
P06:4		 	P	
P06:5			P+PI	
P06:6		 	P+PI	
P06:7		 	P	
P06:8		 	P+PI	

Valeur param.	Fonction de l'entrée commutée	Affichage pour contact actif
P15:000	Absence	 
P15:001	Absence	 
P15:002	Contact fenêtre	 
P15:003	Commande distance	 
P15:004	Affichage défaut	 
P15:005	Clavier inopérant	 
P15:006	c/o	 
P15:007	c/o sans réfrigération	 



Fonction entrée PROG:

Un contact actif interrompt en général le mode automatique pour paramètre SERVICE 0, 1, 2, ou 3. Une modification du mode de fonctionnement selon chapitre C3 est prioritaire.

B4: Mode manuel





D'abord autoriser mode manuel en mode SERVICE (< B2). **Pas de régulation** en mode manuel. La pompe est enclenchée ou déclenchée. L'ouverture de vanne est fixée. **Accès au mode manuel**

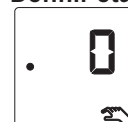

-  MENU Appel du menu
-  - (1 x) Défilement menu
-  OK Sélection point menu mode manuel

Définir état P/V (encl./décl.) en mode manuel









-  OK Choisir point de menu relais P/V
-  +,  - Valeur " 1 " clignote (P/V encl.) ou " 0 " (P/V décl.) modifier et valider
-  OK

Remarque: en MOD8, deux vannes sont activées avec le signal.

Définir position de vanne







-  + Faire défiler sous-menu
-  OK Choisir point de menu ouverture de vanne
-  +,  - Modifier valeur clignotante (en %) et valider
-  OK

Remarque: en MOD7, la vanne chaude (affichée ) et froide (affichée ) peuvent être activées indépendamment mais non simultanément.

(Dés)activer mode manuel



-  + Faire défiler menu "Mode manuel"
-  OK Choisir point de menu (des)activer
- Modifier valeur clignotante " 0 " (mode manuel encl.) ou " OFF " (mode manuel décl.)
-  +,  - et valider
-  OK

Retour en mode automatique / manuel

-  (2 x) Retour en mode manuel ou automatique
- ESC

B: Mise en service (par spécialiste)

B5: Exemples de différentes applications

Remarques:

Les valeurs de bande proportionnelle et de temps d'intégrale données dans les exemples sont tirées de l'expérience mais ne représentent pas la solution optimale pour toutes les installations.

B5.1: Exemple MOD 2

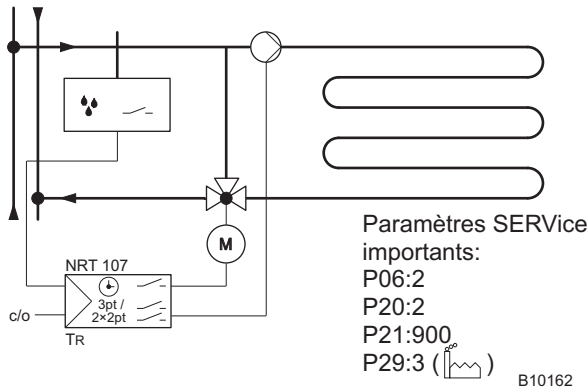

Plancher chauffant / réfrigérant avec contrôle de point de rosée et entrée c/o

B5.3: Exemple MOD 5

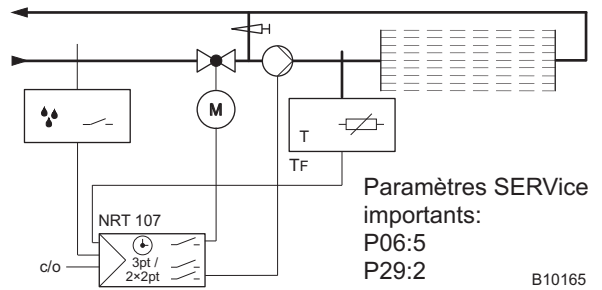

Régulation de cascade de plafond réfrigérant avec contrôle de point de rosée et entrée c/o

B5.2: Exemple MOD 4

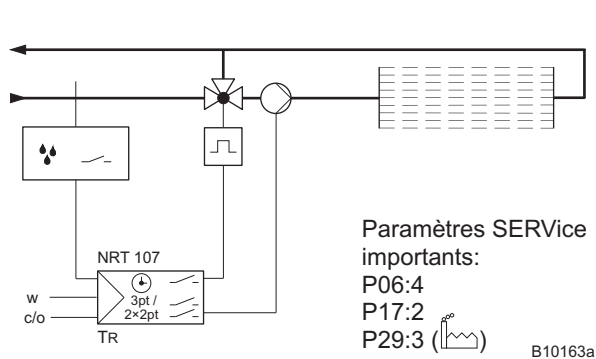

Régulation de plafond réfrigérant avec conduite de la température ambiante et entrée c/o

B5.4: Exemple MOD 6

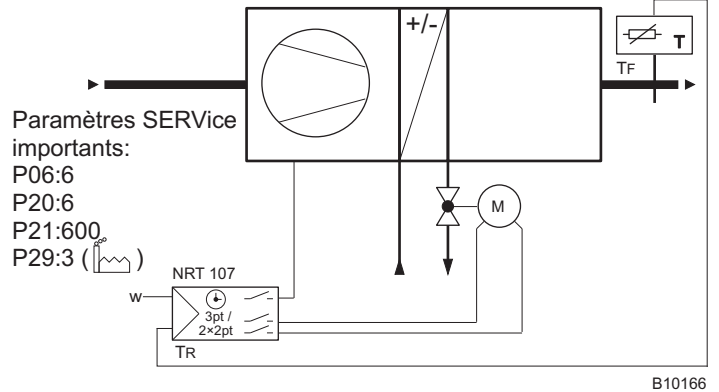

Régulation de cascade reprise / soufflage pour chaud/ froid avec conduite de la température ambiante

B5.5: Exemple MOD 7

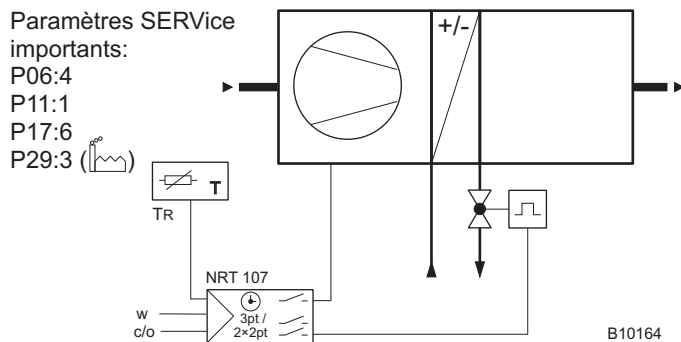

Installation de ventilation avec régulation de température chaud / froid avec sonde externe, conduite de consigne température ambiante et entrée c/o

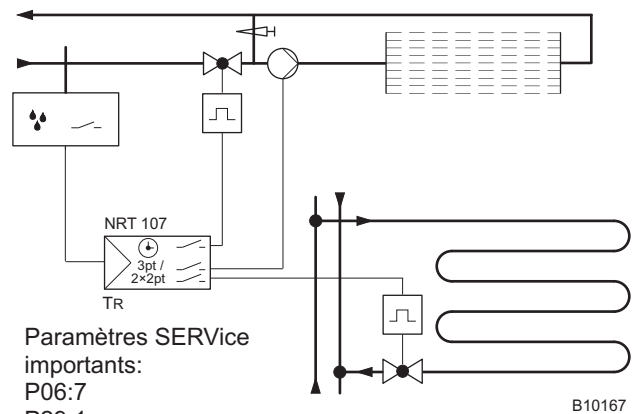

Régulation de plafond réfrigérant et chauffage sol avec contrôle du point de rosée

C: Mode d'emploi (utilisateur)

Toutes les entrées décrites ci-dessus ont à effectuer à partir du mode automatique ()

C1: Modification de la date et de l'heure

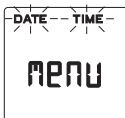

- MENU Appel du menu
- OK Choisir point de menu "Date Time"
- +, - Modifier l'heure clignotante et valider
- OK
- +, - Modifier la date clignotante et valider
- OK
- ESC Quitter le menu

C2: Modification de consigne de température







- +, - Modifier consigne de température et valider
- OK

Remarque:

La température actuelle s'affiche à nouveau après validation de la nouvelle consigne.

C3: Modification (il)limitée du mode de fonct.



-  Appel de la fonction Choisir mode présence () ou absence () ou déclenché () Entrer la durée de modification
- +, - limitée de 19 jours (d) À 3 heures (h) ou illimitée (-d) ou temporaire (t) jusqu'au prochain de commutation (minimal 2 h) et
- OK valider

Remarque:

La modification est interrompue avec ESC et retour en mode de fonctionnement selon programme

C4: Programme hebdomadaire

Le programme hebdomadaire se répète chaque semaine.

Il comporte au maximum 42 ordres avec le mode de fonctionnement correspondant. Les ordres sont imperdables.



- MENU Appel menu
- + (1 x) Défilement menu
- OK Choisir point de menu "  " et visualiser premier ordre
- +, - Visualiser ordre suivant (+) ou précédent (-), (un champ vide est représenté par __ : __)

Effacement d'ordre

- CLR >4s Effacer l'ordre (effacement de tous les ordres, appui sur touche > 10 secondes)



F.W. Oventrop GmbH & Co. KG
Paul-Oventrop-Straße 1
D-59939 Olsberg
Telefon (0 2962) 82-0
Telefax (0 2962) 82400
Internet: <http://www.ventrop.de>
eMail: mail@ventrop.de

C4: Programme hebdomadaire (suite)



Modification d'ordre



- OK Modifier l'ordre affiché ou entrer nouvel ordre
- +, - Entrer le jour clignotant ou modifier et valider
- OK Entrer l'heure clignotante ou modifier et valider
- +, - Choisir mode fonctionnement clignotant présence () ou absence () ou déclenché () et valider et retour affichage d'ordre
- OK









Retour en mode automatique

- ESC Retour au point de menu "  "
- ESC Retour en mode automatique

Remarque concernant le programme hebdomadaire:

1. Un ordre est valable tous les jours (1-7) ou un jour défini (Lu, Ma, etc.).
2. Un ordre entré pour un jour défini (Lu, Ma, etc.) supprime pour ce jour les ordres entrés pour tous les jours (1-7).
3. Une mémoire pleine est signalée par "End".

Ajustage d'usine programme hebdomadaire

Lu...je	à 06:00h: 	à 22:00h: 
Ve	à 06:00h: 	à 22:30h: 
Sa	à 07:00h: 	à 23:00h: 
Di	à 07:00h: 	à 22:00h: 

C5: Clavier inopérant

La suite d'appuis suivants rend le clavier inopérant:



- OK
- +
-
- 

La même suite rend à nouveau le clavier opérant

C6: Reset

Le régulateur peut être initialisé par la touche reset ( A2).

L'heure et la date doivent être réintroduits. Les paramètres SERVICE et le programme sont inchangés.

C7: Caractéristiques techniques

Dimens. (lxhxp):	76x152x36mm	Température ambiante:	0...50 °C
Alimentation:	24V~	Humidité ambiante:	0...95 r.F.
Tolérance:	+/- 15%; 50...60Hz	Température stockage:	-25...65°C
Puissance absorbée:	<1,5VA	Conformité:	EN12098 et CE
Sorties:	1 relais, 2 triacs	Degré protection:	IP30 (EN60529)
Pouvoir coupure:	triac 0,3 [0,5] A	Classe protection:	II (IEC536)
	relais 5 (2) A	Rayonnement EMV:	EN50081-1
Entrées:	1 binaire, 3 analogiques	Immunité EMV:	EN50082-2
Horloge:	réserve de marche > 6h	Degré perturbation:	EN55014
Paramètres:	non volatils		et EN55022
		Sécurité:	EN60730-1