

## „Tri-D“-drieweg-verdeelventielen – vlakdichtend –

### Beschrijving:

Oventrop „Tri-D“-drieweg-verdeelventiel PN 16 tot 120 °C en kortstondig 140 °C.

Huis van brons.

Draadaansluiting M 30 x 1,5

Constance regeling of tweepuntsregeling met Oventrop-temperatuurregelaars of -stelaandrijvingen.

Oventrop „Tri-D“-drieweg-verdeelventielen worden geleverd met wartelmoeren voor aansluiting van lastules van staal of soldeer- of schroefdraadtules van messing.

### Sets toebehoren:

Lastules DN . . . 20, 25, 40 mm

Soldeertules 15, 18, 22, 28, 35, 42 mm

Schroefdraadtules 1/2", 3/4", 1", 1 1/4", 1 1/2"

### Functie:

Oventrop „Tri-D“-drieweg-verdeelventielen beschikken over één ingang en twee uitgangen. Het doorstroommedium wordt afhankelijk van de stand van de ventielschijf naar een van beide uitgangen geleid.

Voor in de handel verkrijgbare tweepuntsregelaars en -besturingen wordt de elektrothermische stelaandrijving\* (artikelnr. 101 24 85 met M 30 x 1,5) gebruikt. Hierbij is de rechte doorgang stroomloos gesloten en de aansluiting tegenover de stelaandrijving volledig geopend. Als het medium door het ventiel stroomt, geldt het omgekeerde. De stelaandrijvingen (artikelnr. 101 24 85 en 101 24 86) kunnen worden omgezet naar stroomloos geopend. De werkwijze wordt in dat geval omgekeerd, d.w.z. bij rechte doorgang stroomloos geopend. Tijdens de omschakeling treden geen drukgolven op in het systeem en blijft de volumestroom constant. Oventrop-stelaandrijvingen maken gebruik van een was-meetelement dat elektrisch wordt verwarmd.

Bij gebruik met een constante regelaar worden Oventrop-temperatuurregelaars\* met dompelvoeler (artikelnr. 114 05 61 tot 114 05 74 met M 30 x 1,5) of Oventrop-temperatuurregelaars met aanlegvoeler (artikelnr. 114 28 61 tot 114 28 64 met M 30 x 1,5) toegepast. Dit zijn proportionele regelaars die functioneren zonder aanvullende energie en waarbij tevens tussenstanden zijn toegestaan. Als de temperatuur bij de voeler stijgt, wordt de rechte doorgang gesloten en de haakse doorgang geopend.

### Uitvoering:

Ventielhuis van corrosiebestendig brons, inwendige onderdelen van messing en RVS, pakkingen van EPDM.

### Toepassingsgebied:

Verdeling of omschakeling van volumestromen bij bivalente radiatorsystemen of warmteaccumulatoren, bijvoorbeeld in zonne-energie- of warmtepompentechniek. Mediumtemperatuur tot 120 °C en kortstondig 140 °C.

Toegestaan drukverschil: 3/4"  $\hat{=}$  750 mbar, 1"  $\hat{=}$  500 mbar, 1 1/2"  $\hat{=}$  200 mbar (steeds met gesloten afsluiter in de eindposities van de ventielschijf).

Maximale bedrijfsdruk: 10 bar

\*zie speciale datasheets

Oventrop-stelaandrijvingen en Oventrop-temperatuurregelaars

### Maten:

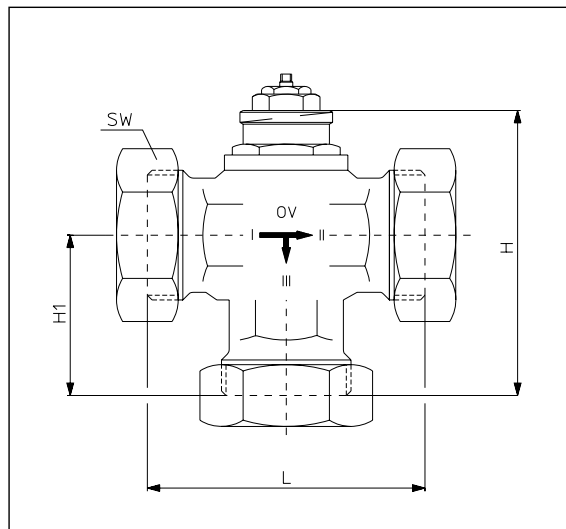

DN	L	H	H <sub>1</sub>	SW	Art.nr.
20	80	88	47	37	113 02 06
25	90	91	50	46	113 02 08
40	115	106	64	66	113 02 12

### Sets toebehoren:

Een set bevat drie tules.

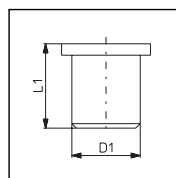

Lastules

DN	D <sub>1</sub>	L <sub>1</sub>	Art.nr.
20	26	50	113 00 93
25	33	60	113 00 94
40	48,5	65	113 00 96

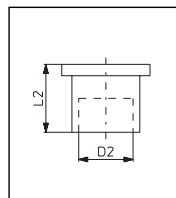

Soldeertules

DN	D <sub>2</sub>	L <sub>2</sub>	Art.nr.
20	15	20	113 01 92
20	18	23	113 01 93
20	22	24	113 01 94
25	28	27	113 01 95
40	35	40	113 01 96
40	42	32	113 01 97

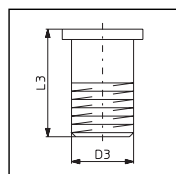

Schroefdraadtules

DN	D <sub>3</sub> DIN 2999	L <sub>3</sub>	Art.nr.
20	R 1/2	32	113 02 92
20	R 3/4	34	113 02 93
25	R 1	40	113 02 94
40	R 1 1/4	40	113 02 95
40	R 1 1/2	40	113 02 96

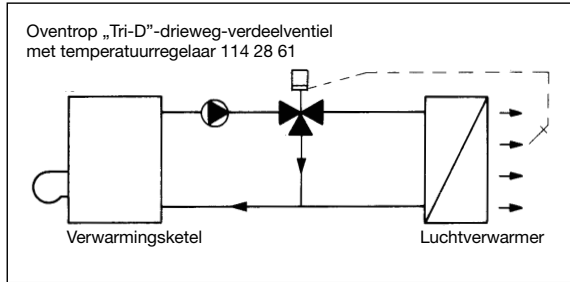
**Inbouwvoorbeelden:**

Gebruik in een radiatorsysteem met luchtverwarmer De luchtuitlaattemperatuur van de luchtverwarmer wordt geregeld.

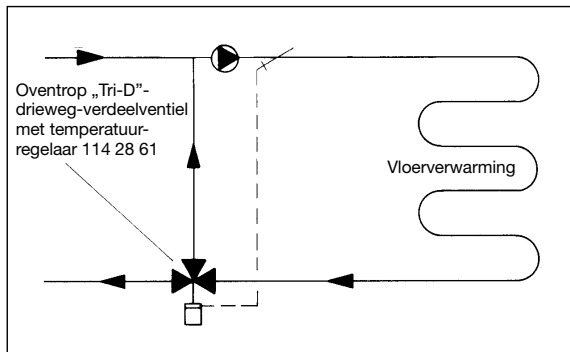

Regeling van vloerverwarmingen

De aanvoertemperatuur van het vloercircuit wordt begrensd op de ingestelde waarde.

**Gebruik in warm-waterreservoir:**

Rechtstreekse drinkwaterverwarming met behulp van een warmtepomp stuit bij een schommelend warmteaanbod vaak op problemen.

Een reservoirladingschakeling kan in dat geval uitkomst bieden:

Het drinkwater circuleert via het „Tri-D“-drieweg-verdeelventiel net zo lang door de warmtewisselaar totdat de gewenste temperatuur is bereikt. Pas dan wordt het drieweg-verdeelventiel geopend en wordt het reservoir van bovenaf geladen. Tegelijkertijd wordt in het onderste gedeelte koud water onttrokken ter verwarming.

Het laadproces wordt door thermostaatkop 1 ingeschakeld en door thermostaatkop 2 beëindigd.

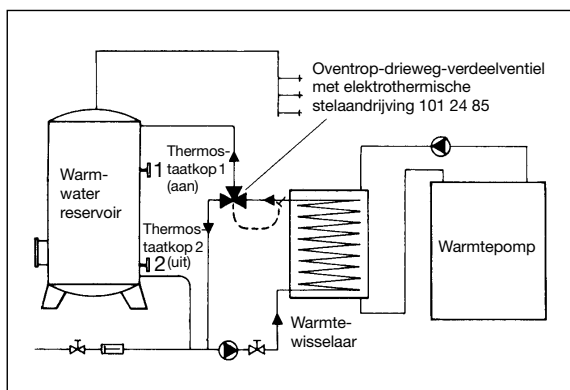
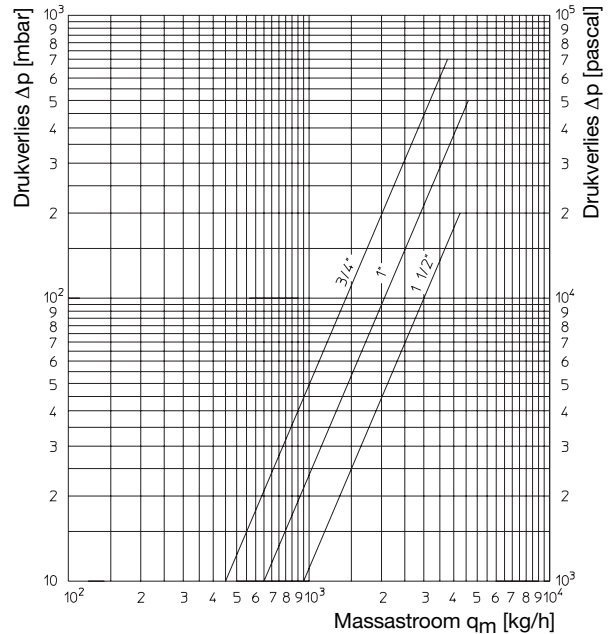
**Vermogen:****K<sub>V</sub>- en zeta-waarden:**

DN	NW	K <sub>V</sub>	Zeta
20	3/4"	4,5	17
25	1"	6,5	21
40	1 1/2"	9,5	52

Zeta-waarden hebben betrekking op de binnendiameter van de buis volgens DIN 2440.

K<sub>V</sub>-waarden in m<sup>3</sup>/h bei  $\Delta p$  1 bar.

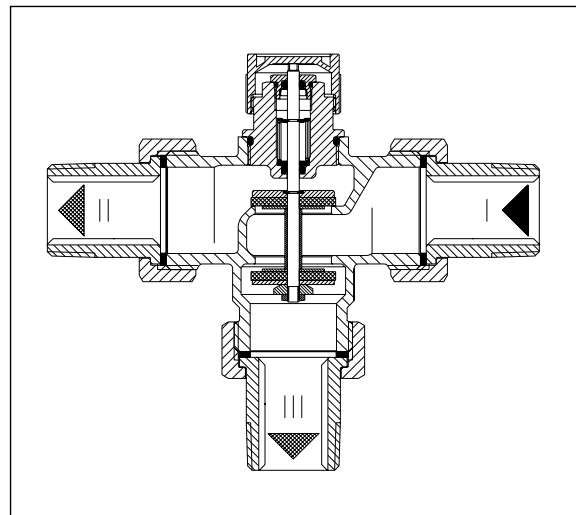

Schematische doorsnede

Technische wijzigingen voorbehouden.

Productserie 3  
ti 72-0/10/1.2002/MW