

Hinweis

Europas führende Hersteller von Heizungspumpen haben sich zu einer einheitlichen Kennzeichnung des Energieverbrauchs verpflichtet.

Das Energielabel ist vergleichbar mit dem für Kühlschränke und anderen Haushaltgeräte.

Die sogenannten Hocheffizienzpumpen (ECM - Technik, Synchronmotor mit Dauermagnetrotor) gehören der Referenzklasse A an. Der Wirkungsgrad ist doppelt so hoch wie bei konventionellen Pumpen (Asynchronmotoren). Die Pumpendrehzahl (Förderstrom) passt sich automatisch dem Bedarf an. Durch diese beiden Faktoren kann der Stromverbrauch um 80% sinken.

Anwendungsbereich:

Allgemeine Spezifikation und technische Daten: siehe beiliegende Einbauanleitung „Regumat“ und die Einbau- und Bedienungsanleitung des Pumpenherstellers.

Pumpeneinstellung:

Die Hocheffizienz-Pumpen sind elektronisch geregelt und verfügen über unterschiedliche Einstellmöglichkeiten. Die Pumpeneinstellung sollte je nach Anwendungsfall gewählt werden.

Folgende Pumpeneinstellungen werden von den Pumpenherstellern empfohlen:

„Regumat S / M3“ - Einsatzgebiet Radiatorenheizung (Zweirohrsystem)

- Automatik-Einstellung (z.B. Grundfos „AUTO Adapt“-Funktion) alternativ
- $\Delta p-v$ - Differenzdruck variabel

„Regumat S / M3“ - Einsatzgebiet Radiatorenheizung (Einrohrsystem)

- $\Delta p-v$ - Differenzdruck variabel

„Regumat F / M3“ - Einsatzgebiet Fußbodenheizung

- Automatik-Einstellung (z.B. Grundfos „AUTO Adapt“-Funktion) alternativ
- $\Delta p-c$ - Differenzdruck konstant

„Regumat RTA“ - Einsatzgebiet Rücklauftemperatur-Anhebung / Speicherbeladung

- V-c - Volumenstrom konstant alternativ
- $\Delta p-c$ - Differenzdruck konstant

ACHTUNG:

Änderungen an der Wärmedämmung sind nicht zulässig. Der Pumpenkopf muss direkten Zugang zur Umgebungsluft haben.

max. Medientemperatur

im Dauerbetrieb 85°C (bei maximaler Umgebungstemperatur von 25°C)

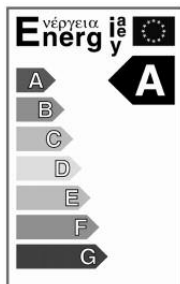

Energielabel für Heizungspumpen

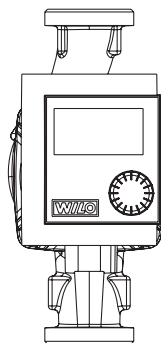

WILO-Stratos PICO

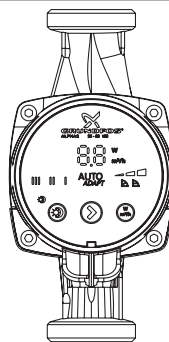

Grundfos Alpha 2.1



“Regumat“ with high-efficiency pump

Installation instructions

Note

Europe’s leading manufacturers of heating pumps have agreed on a uniform rating of energy consumption.

The energy label is comparable with that of refrigerators and other household appliances.

The latest high-efficiency pumps (ECM technology, synchronous motor with permanent magnetic rotor) have a class A rating. The efficiency of these pumps is twice that of classic pumps (asynchronous motors). The pump speed (pump capacity) is automatically adapted to the requirements. As a result, the energy consumption can be reduced by 80%.

Application:

General specification: see installation instructions supplied with the “Regumat” and the installation and operating instructions of the pump manufacturer.

Pump setting:

The high-efficiency pumps are electronically controlled and offer different settings. The pump setting should be chosen depending on the application.

The following settings are recommended by the pump manufacturers:

“Regumat S / M3“ - Application radiator heating (two pipe system)

- Automatic setting (e.g. Grundfos “AUTO Adapt“ function) alternatively
- $\Delta p-v$ - Differential pressure variable

„Regumat S / M3“ - Application radiator heating (one pipe system)

- $\Delta p-v$ - Differential pressure variable

„Regumat F / M3“ - Application underfloor heating

- Automatic setting (e.g. Grundfos “AUTO Adapt“ function) alternatively
- $\Delta p-c$ - Differential pressure constant

“Regumat RTA“ - Application return temperature increase / storage cylinder loading

- V-c - Flow rate constant alternatively
- $\Delta p-c$ - Differential pressure constant

ATTENTION:

A modification of the thermal insulation is not permissible. The pump motor must not be covered.

max. fluid temperature during constant operation **85°C/185°F** (at a maximum ambient temperature of **25°C/77°F**)

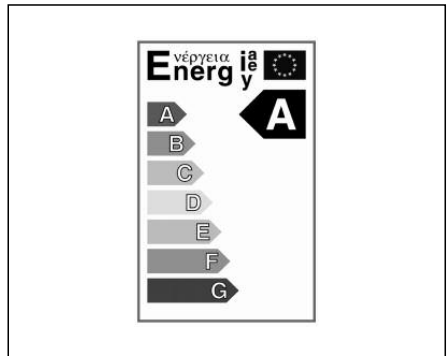

Energy label for heating pumps

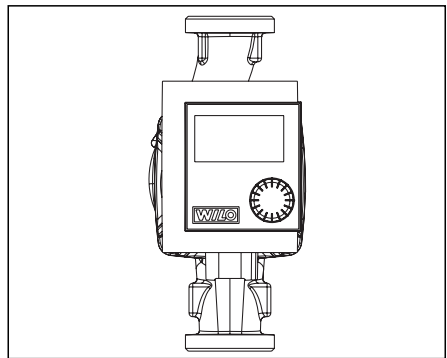

Wilo-Stratos PICO

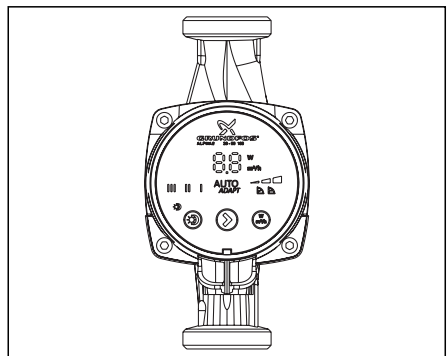

Grundfos ALPHA 2.1

Note

Les leaders européens dans la fabrication de circulateurs se sont engagés à un marquage uniforme de la consommation d'énergie.

Le label énergétique est comparable à celui de réfrigérateurs et d'autres appareils ménagers.

Les circulateurs dites à haut rendement (technologie EMC, moteur synchrone avec rotor à aimants permanents) font partie de la classe de référence A. Le rendement de ces circulateurs est deux fois plus élevé que celui des circulateurs classiques (moteurs asynchrones). La vitesse du circulateur (débit) est automatiquement adaptée aux besoins. Grâce à ces deux facteurs, la consommation d'énergie peut être diminuée de 80%.

Domaine d'application:

Spécification générale: voir instructions de montage jointes au «Regumat», instructions de montage et mode d'emploi du fabricant du circulateur.

Réglage du circulateur:

Les circulateurs à haut rendement sont réglés électroniquement et offrent de multiples possibilités de réglage. Le réglage du circulateur devrait être choisi selon le domaine d'application.

Les réglages suivants sont recommandés par les fabricants de circulateur:

«Regumat S / M3» - Domaine d'application: Chauffage par radiateurs (système bitube)

- Réglage automatique (par ex. Grundfos fonction «AUTO Adapt») ou
- $\Delta p-v$ - Pression différentielle variable

«Regumat S / M3» - Domaine d'application: Chauffage par radiateurs (système monotube)

- $\Delta p-v$ - Pression différentielle variable

«Regumat F / M3» - Domaine d'application: Plancher chauffant

- Réglage automatique (par ex. Grundfos fonction «AUTO Adapt») ou
- $\Delta p-c$ - Pression différentielle constante

«Regumat RTA» - Domaine d'application: Maintenance de la température de retour / Réchauffage du ballon d'eau chaude

- V-c - Débit constant ou
- $\Delta p-c$ - Pression différentielle constante

ATTENTION:

Toute modification sur l'isolation thermique est interdite. La tête du circulateur doit avoir un accès direct à l'air ambiant.

Température max. du en service continu 85°C (avec une température ambiante max. de 25°C)

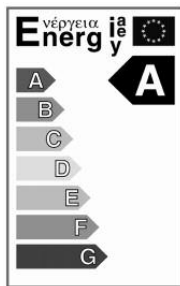

Label énergétique pour circulateurs de chauffage

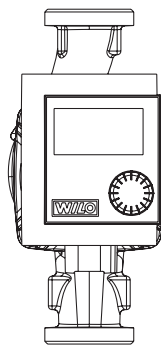

Wilo-Stratos PICO

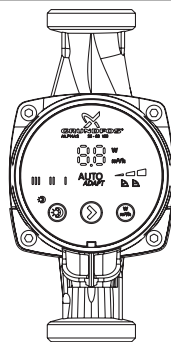

Grundfos Alpha 2.1

Nota

I principali fornitori europei di pompe per riscaldamento hanno concordato una uniforme classificazione del consumo energetico. L'etichetta energetica è paragonabile a quella dei frigoriferi e di altri elettrodomestici.

Le ultime pompe ad alta efficienza (tecnologia ECM, motore sincro con rotore a magneti permanenti) hanno una classificazione in classe A. L'efficienza di queste pompe è due volte quella delle pompe classiche (motori asincroni). La velocità della pompa (portata della pompa) si adatta automaticamente alle richieste. Di conseguenza il consumo di energia può essere ridotto dell' 80%.

Campo d'impiego:

Specifica generale: veda le istruzioni di installazione fornite con il “Regumat”, e le istruzioni di installazione e funzionamento del fornitore della pompa.

Impostazione pompa:

Le pompe ad alta efficienza sono controllate elettronicamente e permettono differenti settaggi. L'impostazione della pompa deve essere scelta in base al tipo di applicazione.

Le seguenti impostazioni sono raccomandate dai produttori delle pompe:

“Regumat S / M3” - Applicazione riscaldamento a radiatori (sistema bitubo)

- Regolazione automatica (es. Grundfos funzione “AUTO Adapt”) in alternativa
- $\Delta p-v$ - Pressione differenziale variabile

“Regumat S / M3” - Applicazione riscaldamento a radiatori (sistema monotubo)

- $\Delta p-v$ - Pressione differenziale variabile

„Regumat F / M3” - Applicazione riscaldamento a pavimento

- Regolazione automatica (es. Grundfos funzione “AUTO Adapt”) in alternativa
- $\Delta p-c$ - Pressione differenziale costante

“Regumat RTA” - Applicazione aumento temperatura di ritorno / carico del serbatoio di stoccaggio

- V-c - Portata costante in alternativa
- $\Delta p-c$ - Pressione differenziale costante

ATTENZIONE:

Non è permesso modificare l'isolamento termico. Il motore della pompa non deve essere coperto.

Temperatura max. del fluido durante il funzionamento costante

85 °C (ad una massima temperatura ambiente di 25 °C)

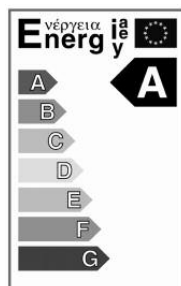

Etichetta energetica per pompe da riscaldamento

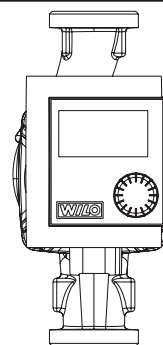

Wilo-Stratos PICO

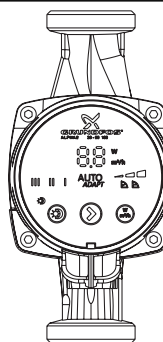

Grundfos Alpha 2.1

Nota

Los fabricantes líderes europeos de bombas de calefacción han acordado un informe común sobre el ahorro energético.

La etiqueta de energía es comparable con la de las neveras y otros equipos caseros.

Las últimas bombas de alta eficiencia (tecnología ECM, motor síncrono con rotor magnético permanente) tienen etiqueta clase A. La eficiencia de estas bombas el doble que en las bombas clásicas (motores asíncronos). La velocidad de la bomba (potencia) se adapta automáticamente a las necesidades. Como resultado, el consumo de energía puede reducirse en un 80%.

Aplicación:

Especificaciones generales: ver manual de instrucciones suministrado con el “Regumat” y las instrucciones de instalación y funcionamiento del fabricante de la bomba.

Ajustes de bomba:

Las bombas de alta eficiencia tienen control electrónico y ofrecen diferentes ajustes. Estos ajustes de bomba se seleccionan dependiendo de la aplicación.

Los fabricantes de las bombas recomiendan los siguientes ajustes:

“Regumat S/M3” - Aplicación para calefacción por radiadores (sistema bitubo)

- Ajuste automático (ej. función “AUTO Adapt” de Grundfos) o
- $\Delta p-v$ - Presión diferencial variable

“Regumat M/M3” - Aplicación para calefacción por radiadores (sistema monotubo)

- $\Delta p-v$ - Presión diferencial variable

“Regumat F/M3” - Aplicación para suelo radiante

- Ajuste automático (ej. función “AUTO Adapt” de Grundfos) o
- $\Delta p-c$ - Presión diferencial constante

“Regumat RTA” - Aplicación para aumento de temperatura de retorno / carga de acumulador

- V-c - Caudal constante o
- $\Delta p-c$ - Presión diferencial constante

ATENCIÓN:

No se permiten modificaciones en el aislamiento térmico. El motor de la bomba no puede ser tapado.

Máx. temperatura de caudal durante operación constante 85°C (a una temperatura máxima ambiente de 25°C)

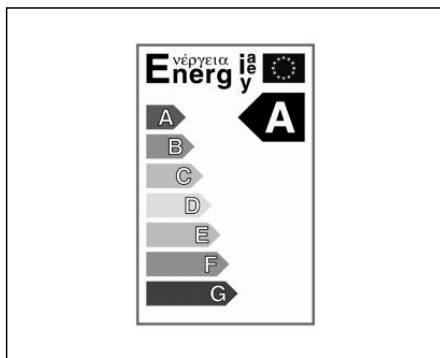

Etiqueta energética para bombas de calefacción

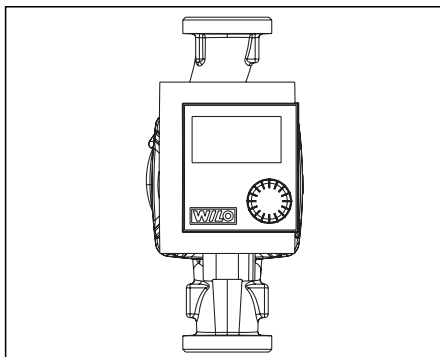

Wilo-Stratos PICO

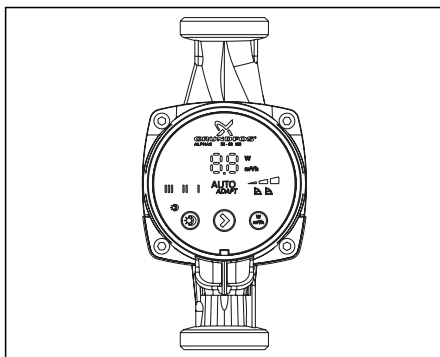

Grundfos Alpha 2.1

Eine Übersicht der weltweiten Ansprechpartner
finden Sie unter www.omentrop.de.

For an overview of our global presence visit
www.omentrop.com.

Vous trouverez une vue d'ensemble des interlocuteurs dans le
monde entier sur www.omentrop.com.

Per ulteriori informazioni sulla ns. organizzazione commerciale
nel mondo potete consultare il ns sito www.omentrop.com.

Para una visión general de nuestra presencia en el mundo
visite www.omentrop.com.

Technische Änderungen vorbehalten.
Subject to technical modification without notice.
Sous réserve de modifications techniques.
Salvo modifiche tecniche.
Reservado el derecho a efectuar modificaciones.

135507780 12/2016

OVENTROP GmbH & Co. KG
Paul-Oventrop-Straße 1
D-59939 Olsberg
Telefon +49 (0)29 62 82-0
Telefax +49 (0)29 62 82-400
E-Mail mail@omentrop.de
Internet www.omentrop.com