

# oventrop

Armatura Premium + Systemy

marka  
Instalatora

Termostat „Uni SH”, zawory typoszeregu „E” i „Multiblock T/TF”  
do grzejników łazienkowych

Prezentacja produktu

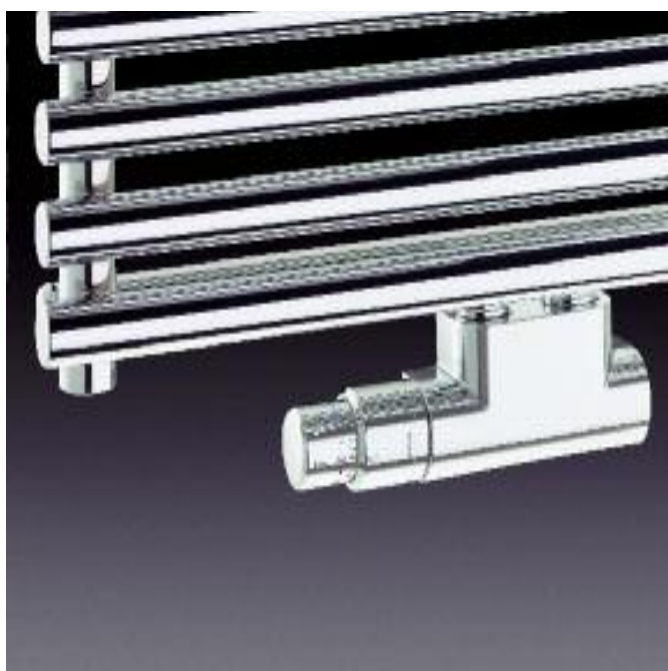

**Zestawy przyłączeniowe do grzejników łazienkowych wyposażonych w króćce z gwintem wewnętrznym 1/2”:**

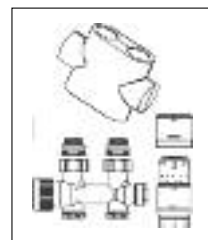

1

**Zestaw 1**

**Wykonanie: biały, forma prosta**

Przyłącze „Multiblock T”, z nastawą wstępną, do instalacji dwururowej\*\*, proste  
Biała maskownica dekoracyjna  
Termostat „Uni SH” z czujnikiem cieczowym, z nakrętką M 30 x 1,5, biały  
Biała opaska dekoracyjna „SH-Cap”

Nr kat.  
**118 41 83**

Kombinacja armatury „Multiblock T” lub „Multiblock TF” oraz termostatu „Uni SH” stanowi najlepsze, pod względem techniki oraz wyglądu grzejników o rozstawie króćców 50 mm z instalacją c.o. Termostaty „Uni SH” można również stosować w połączeniu z zaworami termostaticznymi typoszeregu „E” (patrz „Katalog produktów” strona 1.43).

Po nałożeniu maskownicy dekoracyjnej (w kolorach białym lub chromowanym) armatura komponuje się wizualnie z grzejnikiem dekoracyjnym.

Konstrukcja przyłącza „Multiblock T” pozwala na dowolny wybór króćców przy podłączeniu zasilania i powrotu.

Rozstaw osi rur 50 mm.

**Oznakowanie na korpusie „OV 2”.**

Zastosowanie:

w instalacji 2-rurowej jako zawór termostaticzny, jako przyłącze odcinające; możliwość opróżniania i napełniania

Termostat „Uni SH”                      zakres regulacji 7-28 °C  
z pozycją zero                              skala 0 \* 1-5

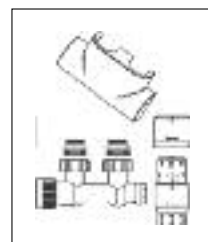

2

**Zestaw 2**

**Wykonanie: biały, forma kątowna**

Przyłącze „Multiblock T”, jak w zestawie 1, kątowne  
Biała maskownica dekoracyjna  
Termostat „Uni SH” jak w zestawie 1  
Biała opaska dekoracyjna „SH-Cap”

**118 41 84**

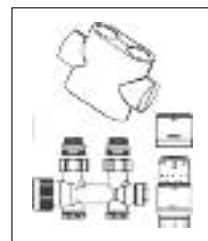

3

**Zestaw 3**

**Wykonanie: chromowany, forma prosta**

Przyłącze „Multiblock T”, jak w zestawie 1  
Chromowana maskownica dekoracyjna  
Termostat „Uni SH” jak w zestawie 1  
Chromowana opaska dekoracyjna „SH-Cap”

**118 42 83**

\*\*Przyłącze „Multiblock T” dostępne również w wersji z możliwością przestawienia do pracy w instalacji 1-rurowej.

**Oznakowanie na korpusie „OV 1+2”**

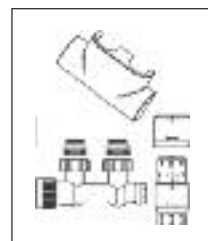

4

**Zestaw 4**

**Wykonanie: chromowany, forma kątowna**

Przyłącze „Multiblock T”, jak w zestawie 2  
Chromowana maskownica dekoracyjna  
Termostat „Uni SH” jak w zestawie 1  
Chromowana opaska dekoracyjna „SH-Cap”

**118 42 84**

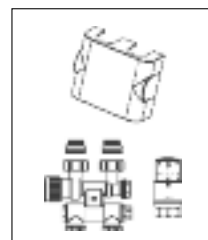

5

**Zestaw 5**

**Wykonanie: biały, obracalne złącza zasilania i powrotu**

Przyłącze „Multiblock TF”, z nastawą wstępną, do instalacji 1- lub 2-rurowej  
Biała maskownica dekoracyjna  
Termostat „Uni SH” jak w zestawie 1  
Biała opaska dekoracyjna „SH-Cap”

**118 41 35**

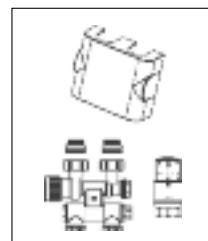

6

**Zestaw 6**

**Wykonanie: chromowany, obracalne złącza zasilania i powrotu**

Przyłącze „Multiblock TF”, jak w zestawie 5  
Chromowana maskownica dekoracyjna  
Termostat „Uni SH”, jak w zestawie 1  
Chromowana opaska dekoracyjna „SH-Cap”

**118 42 35**

Dostępne w firmie:



Zastrzegamy sobie prawo wprowadzenia zmian technicznych bez uprzedzenia.  
Grupa produktowa 1  
06/2012

OVENTROP Sp. z o.o.  
ul. Świerkowa 1B, Bronisze  
05-850 Ożarów Mazowiecki  
Telefon +48 (22) 722 96 42  
Telefax +48 (22) 722 96 41

Wszystkie produkty wchodzące w skład zestawów można zamawiać również oddzielnie; pozostałe informacje w „Katalogu produktów”

E-Mail: info@oventrop.pl  
Internet: http://www.oventrop.pl