

### система для обвязки котла „Regumat”

#### Область применения:

Система обвязки котла „Regumat” Oventrop позволяет экономить время и деньги при монтаже котла в систему трубопроводов.

#### Преимущества:

- комплексная группа, готовая к монтажу.
- высококачественные материалы
- вся серия с изоляцией
- простой монтаж с помощью набора присоединительных втулок
- не требуются уплотнения из льна



#### Выбор системы Regumat:

Можно выбрать „Regumat” в стандартном исполнении „Regumat S” или, как альтернатива, с байпасом и/или смесителем и серводвигателем.

	исполнение без смесителя			исполнение со смесителем			
	Ду 25 1" Ду 32 1 1/4"	„Regumat S” Арт. № 135 20 71 Арт. № 135 20 52	„Regumat SB” Арт. № 135 21 71 Арт. № 135 21 52	„Regumat M3” Арт. № 135 22 71 Арт. № 135 22 52	„Regumat M3B” Арт. № 135 23 71 Арт. № 135 23 52	„Regumat M4” Арт. № 135 24 71 Арт. № 135 24 52	„Regumat M4B” Арт. № 135 25 71 Арт. № 135 25 52
шаровой кран со встроенным обратным клапаном, перед насосом	Ду 25 1"	X	X	X	X	X	X
шаровой кран для насоса	Ду 32 1 1/4"	X	X	X	X	X	X
запорный узел 2 шаровых крана и 2 термометра	Ду 25 1"	X		X		X	
запорный узел с настраиваемым перепускным байпасом 2 шаровых крана и 2 термометра	Ду 25 1"		X		X		X
шаровой кран для насоса с обратным клапаном и термометром	Ду 32 1 1/4"	X	X	X	X	X	
шаровой кран с термометром	Ду 32 1 1/4"	X	X	X	X	X	X
настраиваемый перепускной байпас	Ду 32 1 1/4"		X		X		X
труба с фланцами	Ду 25 1" Ду 32 1 1/4"	X X	X X	X X	X X	X X	X X
трехходовой смеситель с сервоприводом (подходит для обычных типов котельной автоматики)	Ду 25 1" Ду 32 1 1/4"			X X	X X		
бронзовый-четырёхходовой смеситель с сервоприводом (подходит для обычных типов котельной автоматики)	Ду 25 1" Ду 32 1 1/4"					X X	X X
Изоляция	Ду 25 1" Ду 32 1 1/4"	X X	X X	X X	X X	X X	X X

### Описание: „Regumat S” Ду 25

Набор арматуры для присоединения котла к трубопроводам.

Включает в себя: запорный узел с двумя шаровыми кранами для отключения стояка, 2 термометра для измерения подающей и обратной температуры, 1 шаровой кран со встроенным обратным клапаном\* перед насосом для предотвращения обратной циркуляции и скопления воздуха, трубу с ответными фланцами для выравнивания длины обратной линии, изоляцию.

Шаровые краны: корпус и шпindel из латуни  
двойное уплотнительное кольцо.  
шары из латуни, сильно хромированные,  
шаровые уплотнения из  
политетрафторэтилена,  
накидные гайки из латуни.

Присоединение: со стороны котла и стояка отопления  
наружная резьба 1 1/2" с накидной  
гайкой для набора присоединительных  
втулок.

Условный диаметр: Ду 25

макс. рабочая температура: 110 °C

макс. рабочее давление: 10 бар

диапазон температур от: 20 °C до 100 °C

давление, при котором открывается обратный клапан: 20 мбар

$K_v = 7,4$

подключение насоса: для насосов с наружной резьбой  
1 1/2", строительная длина 180 мм

Расстояние между подающей и обратной линиями: 125 мм

Указание: поставляется в исполнении "подающая справа"  
Однако подающую и обратную линии можно поменять  
местами (см. инструкцию по установке).

### Описание: „Regumat SB” Ду 25

Набор арматуры для присоединения котла к трубопроводам.

Включает в себя: запорный узел с двумя шаровыми кранами для отключения стояка со встроенным перепускным байпасом, реагирующим на перепад давления, и плавной настройкой, 2 термометра для измерения подающей и обратной температуры, 1 шаровой кран со встроенным обратным клапаном\* перед насосом для предотвращения обратной циркуляции, трубу с ответными фланцами для выравнивания длины обратной линии, изоляцию.

Шаровые краны: корпус и шпindel из латуни  
двойное уплотнительное кольцо.  
шары из латуни, сильно хромированные,  
шаровые уплотнения из  
политетрафторэтилена,  
накидные гайки из латуни.

настраиваемый  
перепускной байпас: корпус и кран-букса из латуни,  
пружина из нержавеющей стали,  
уплотнительные кольца  
(плоское и объемные) из  
этилен-пропилен-диен-каучука.

Присоединение

котла: со стороны котла и стояка отопления  
наружная резьба 1 1/2" с накидной  
гайкой для набора присоединительных  
втулок.

Условный диаметр: Ду 25

макс. рабочая температура: 110 °C

макс. рабочее давление: 10 бар

диапазон температур от: 20 °C до 100 °C

давление, при котором открывается обратный клапан: 20 мбар

настраиваемый перепускной байпас

диапазон настройки: 50-400 мбар

$K_v = 7,4$  при закрытом байпасе (устройство регулирования  
избыточного расхода)

Подключение насоса: для насосов с наружной резьбой 1 1/2"  
строительная длина 180 мм

расстояние между подающей и обратной линиями: 125 мм

Указание: поставляется в исполнении "подающая справа"  
Однако подающую и обратную линии можно поменять  
местами (см. инструкцию по установке).

### Функция:

К „Regumat S” относится шаровой кран со встроенным обратным клапаном, расположенный по подающей линии перед насосом. Выполняет функцию отключения отопительного контура, состоит из термометра, трубой с ответными фланцами для выравнивания длины обратной линии. Запорный узел, если требуется, можно дополнить устройством для регулирования избыточного расхода.

Этот набор арматуры позволяет отключать стояк по подающей и обратной линии и заменять насос при заполненной системе. Обратный клапан предотвращает обратную циркуляцию и скопление воздуха.

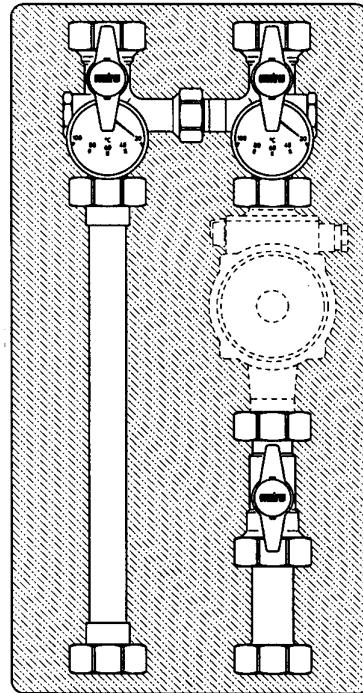

### Функция:

По установке и функциям „Regumat SB” соответствует „Regumat S”. Кроме того, у него есть настраиваемый перепускной байпас, который можно плавно настроить на значения от 50 до 400 мбар. Перепад давления в закрытом трубопроводе будет ограничен настроенным значением.

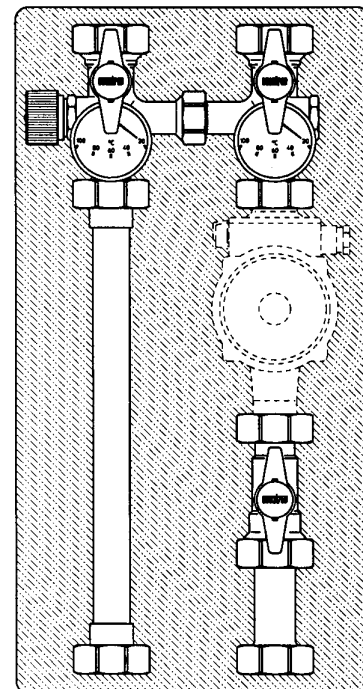

\* Наклон маховика на обратном клапане перед насосом обеспечивает принудительную циркуляцию.

### Описание: „Regumat M3” Ду 25

Набор арматуры для присоединения котла к трубопроводам.

Включает в себя: запорный узел с двумя шаровыми кранами для отключения стояка, 2 термометра для измерения подающей и обратной температуры, 1 шаровой кран со встроенным обратным клапаном\* перед насосом для предотвращения обратной циркуляции и скопления воздуха, трехходовой смеситель со встроенным приводом для регулирования подающей температуры, трубу с ответными фланцами для выравнивания длины обратной линии, изоляцию.

Шаровые краны: корпус и шпindel из латуни  
двойное уплотнительное кольцо.  
шары из латуни, сильно хромированные,  
шаровые уплотнения из  
политетрафторэтилена,  
накидные гайки из латуни.

Трехходовой смеситель: корпус, крышка, регулирующее устройство из латуни, вал смесителя с двойным уплотнительным кольцом, сервопривод с кабелем длиной 2,2 м.

Присоединение: со стороны котла и стояка отопления наружная резьба 1 1/2" с накидной гайкой для набора присоединительных втулок.

Условный диаметр: Ду 25  
макс. рабочая температура: 110 °С  
макс. рабочее давление: 10 бар  
диапазон температур от: 20 °С до 100 °С  
давление, при котором открывается обратный клапан: 20 мбар  
 $K_v = 4,9$   
подключение насоса: для насосов с наружной резьбой 1 1/2", строительная длина 180 мм

Привод: напряжение 220 В,  
время срабатывания при угле поворота 90° 2 минуты,  
длина кабеля 2,2 метра  
расстояние между подающей и обратной линией: 125 мм  
Указание: поставляется в исполнении "подающая справа"  
Однако подающую и обратную линии можно поменять местами (см. инструкцию по установке).

### Описание: „Regumat M3B” Ду 25

Набор арматуры для присоединения котла к трубопроводам.

Включает в себя: запорный узел с двумя шаровыми кранами для отключения стояка со встроенным перепускным байпасом, реагирующим на перепад давления, и плавной настройкой, 2 термометра для измерения подающей и обратной температуры, 1 шаровой кран со встроенным обратным клапаном\* перед насосом для предотвращения обратной циркуляции, трехходовой смеситель со встроенным приводом для регулирования подающей температуры, трубу с ответными фланцами для выравнивания длины обратной линии, изоляцию.

Шаровые краны: корпус и шпindel из латуни  
двойное уплотнительное кольцо.  
шары из латуни, сильно хромированные,  
шаровые уплотнения из  
политетрафторэтилена,  
накидные гайки из латуни.

Трехходовой смеситель: корпус, крышка, регулирующее устройство из латуни, вал смесителя с двойным уплотнительным кольцом, сервопривод с кабелем длиной 2,2 м.

Присоединение: со стороны котла и стояка отопления наружная резьба 1 1/2" с накидной гайкой для набора присоединительных втулок.

Условный диаметр: Ду 25  
макс. рабочая температура: 110 °С  
макс. рабочее давление: 10 бар  
диапазон температур от: 20 °С до 100 °С  
давление, при котором открывается обратный клапан: 20 мбар  
настраиваемый перепускной байпас  
диапазон настройки: 50-400 мбар  
 $K_v = 4,9$  при закрытом байпасе  
Подключение насоса: для насосов с наружной резьбой 1 1/2"  
строительная длина 180 мм

Привод: напряжение 220 В,  
время срабатывания при угле поворота 90° 2 минуты,  
длина кабеля 2,2 метра  
расстояние между подающей и обратной линией: 125 мм  
Указание: поставляется в исполнении "подающая справа"  
Однако подающую и обратную линии можно поменять местами (см. инструкцию по установке).

### Функция:

По установке и функциям „Regumat M3” соответствует „Regumat S”, кроме того, у него есть трехходовой смеситель и привод. Трехходовой смеситель служит для регулировки подающей температуры.

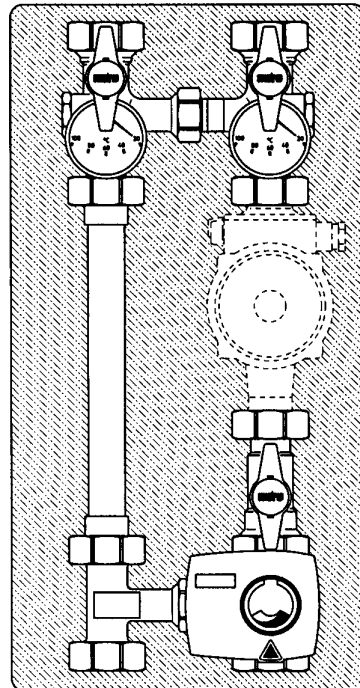

### Функция:

По установке и функциям „Regumat M3B” соответствует „Regumat M3”. Кроме того, у него есть настраиваемый перепускной байпас, который можно плавно настроить на значения от 50 до 400 мбар. Перепад давления в закрытом трубопроводе будет ограничен настроенным значением.

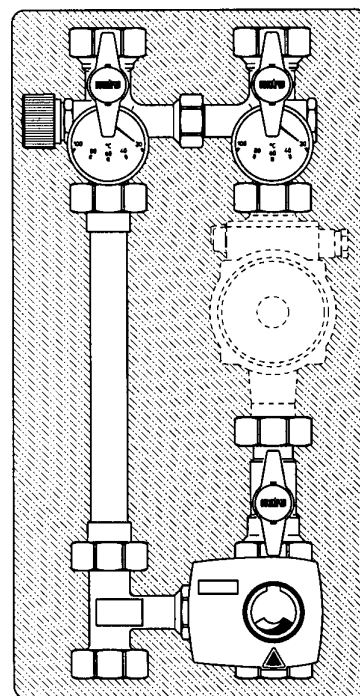

\* Наклон маховика на обратном клапане перед насосом обеспечивает принудительную циркуляцию.

### Описание: „Regumat M4” Ду 25

Набор арматуры для присоединения котла к трубопроводам.

Включает в себя: запорный узел с двумя шаровыми кранами для отключения стояка, 2 термометра для измерения подающей и обратной температуры, 1 шаровой кран со встроенным обратным клапаном\* перед насосом для предотвращения обратной циркуляции и скопления воздуха, бронзовый четырехходовой смеситель со встроенным приводом для регулирования подающей температуры, трубу с ответными фланцами для выравнивания длины обратной линии, изоляцию.

Шаровые краны: корпус и шпindel из латуни  
двойное уплотнительное кольцо.  
шары из латуни, сильно хромированные,  
шаровые уплотнения из  
политетрафторэтилена,  
накидные гайки из латуни.

Чугунный четырех-ходовой смеситель: корпус из бронзы, крышка, регулирующее устройство из латуни, вал смесителя с двойным уплотнительным кольцом.

Присоединение: со стороны котла и стояка отопления наружная резьба 1 1/2" с накидной гайкой для набора присоединительных втулок.

Условный диаметр: Ду 25

макс. рабочая температура: 110 °С

макс. рабочее давление: 10 бар

диапазон температур: от 20 °С до 100 °С

давление, при котором открывается обратный клапан: 20 мбар

$K_v = 4,2$

присоединение насоса: для насосов с наружной резьбой 1 1/2", строительная длина 180 мм

Привод: напряжение 220 В,  
время срабатывания при угле поворота 90° 2  
минуты,  
длина кабеля 2,2 метра

расстояние между подающей и обратной линией: 125 мм  
Указание: поставляется в исполнении "подающая справа"  
Однако подающую и обратную линии можно  
поменять местами (см. инструкцию по  
установке).

### Описание: „Regumat M4B” Ду 25

Набор арматуры для присоединения котла к трубопроводам.

Включает в себя: запорный узел с двумя шаровыми кранами для отключения стояка со встроенным байпасом, реагирующим на перепад давления (устройство для избыточного расхода), и плавной настройкой, 2 термометра для измерения подающей и обратной температуры, 1 шаровой кран со встроенным обратным клапаном\* перед насосом для предотвращения обратной циркуляции, бронзовый четырехходовой смеситель со встроенным приводом для регулирования подающей температуры, трубу с ответными фланцами для выравнивания длины обратной линии, изоляцию.

Трехходовой смеситель: корпус, крышка, регулирующее устройство из латуни, вал смесителя с двойным уплотнительным кольцом, сервопривод с кабелем длиной 2,2 м.

Чугунный четырех-ходовой смеситель: корпус из бронзы, крышка, регулирующее устройство из латуни, вал смесителя с двойным уплотнительным кольцом.

Присоединение: со стороны котла и стояка отопления наружная резьба 1 1/2" с накидной гайкой для набора присоединительных втулок.

Условный диаметр: Ду 25

макс. рабочая температура: 110 °С

макс. рабочее давление: 10 бар

диапазон температур: от 20 °С до 100 °С

давление, при котором открывается обратный клапан: 20 мбар  
настраиваемый перепускной байпас  
диапазон настройки: 50-400 мбар

$K_v = 7,4$

при закрытом байпасе (устройство регулирования избыточного расхода)

Подключение насоса: для насосов с наружной резьбой 1 1/2" строительная длина 180 мм

Привод: напряжение 220 В,  
время срабатывания при угле поворота 90° 2  
минуты,  
длина кабеля 2,2 метра

расстояние между подающей и обратной линиями: 125 мм

Указание: поставляется в исполнении "подающая справа"  
Однако подающую и обратную линии можно поменять  
местами (см. инструкцию по установке).

### Функция:

По установке и функциям „Regumat M4” соответствует „Regumat S”. Кроме того, у него есть бронзовый четырехходовой смеситель и привод. Бронзовый четырехходовой смеситель служит для регулировки подающей температуры. Одновременно повышается обратная температура для котла. Встроенный в смеситель байпас служит для регулировки подающей температуры в системах, где нужна горячая вода в котле и сравнительно низкая подающая температура (например, теплый пол). Этот байпас постоянно подмешивает обратную воду в обратную.

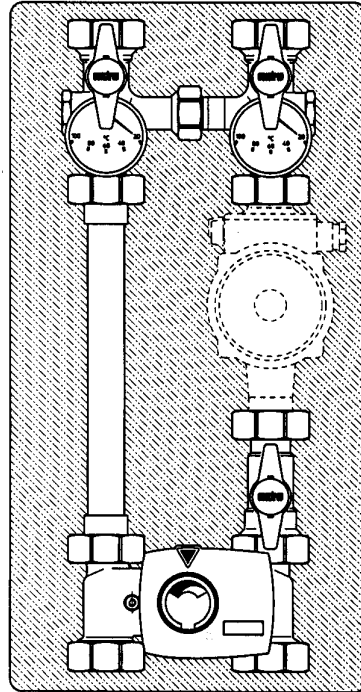

### Функция:

По установке и функциям „Regumat M4B” соответствует „Regumat M4”. Кроме того, у него есть настраиваемый перепускной байпас, который можно настроить на значения от 50 до 400 мбар. Перепад давления в закрытом трубопроводе будет ограничен настроенным значением.

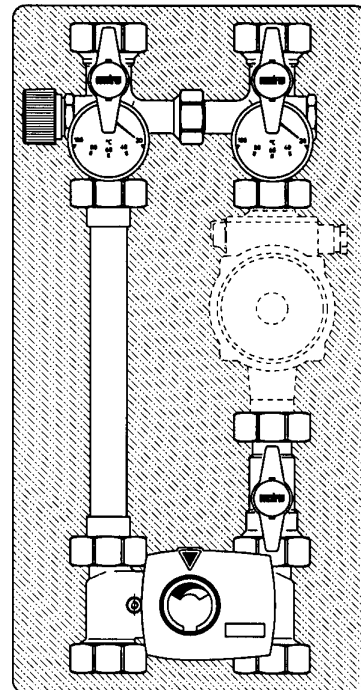

\* Наклон маховика на обратном клапане перед насосом обеспечивает принудительную циркуляцию.

Размеры „Regumat“:

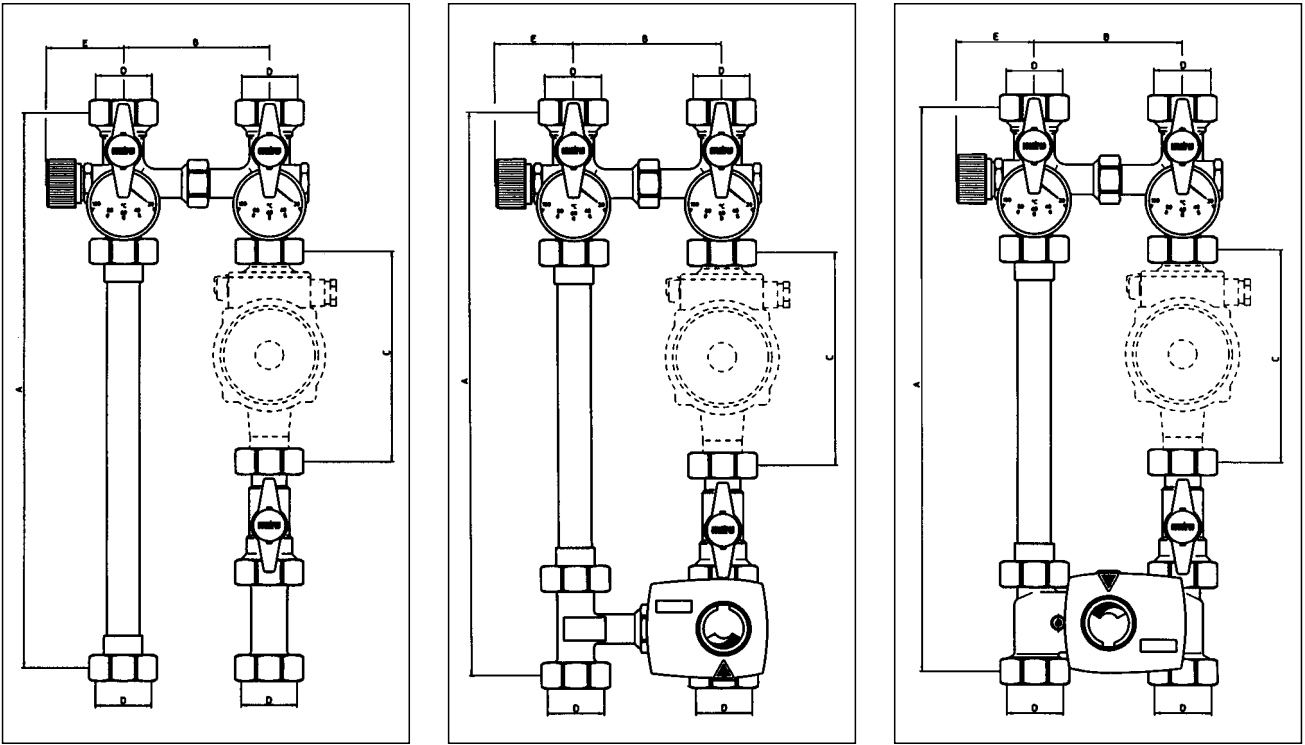

A	B	C	D	E	наборы присоединительных втулок
480	125	180	P 1 1/2	макс. 75	Втулки на пайку x 28 мм Втулки с 1 ВР"

Размеры гребенки:

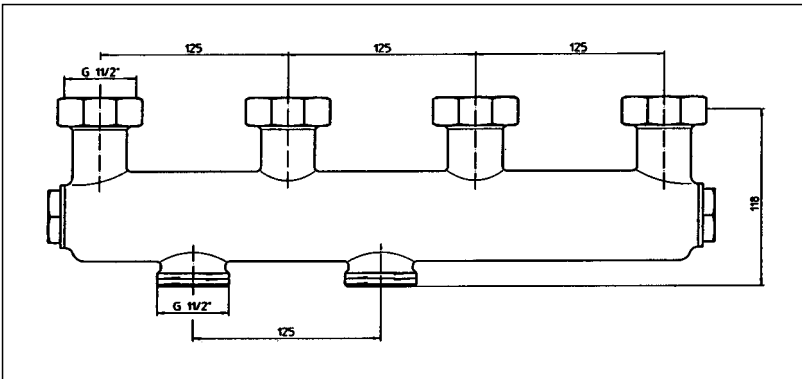

**Диаграмма расхода „Regumat“:**

Если исполнение со смесителем (M3, M3B, M4 и M4B), то смеситель настроен на “полностью открыт”.

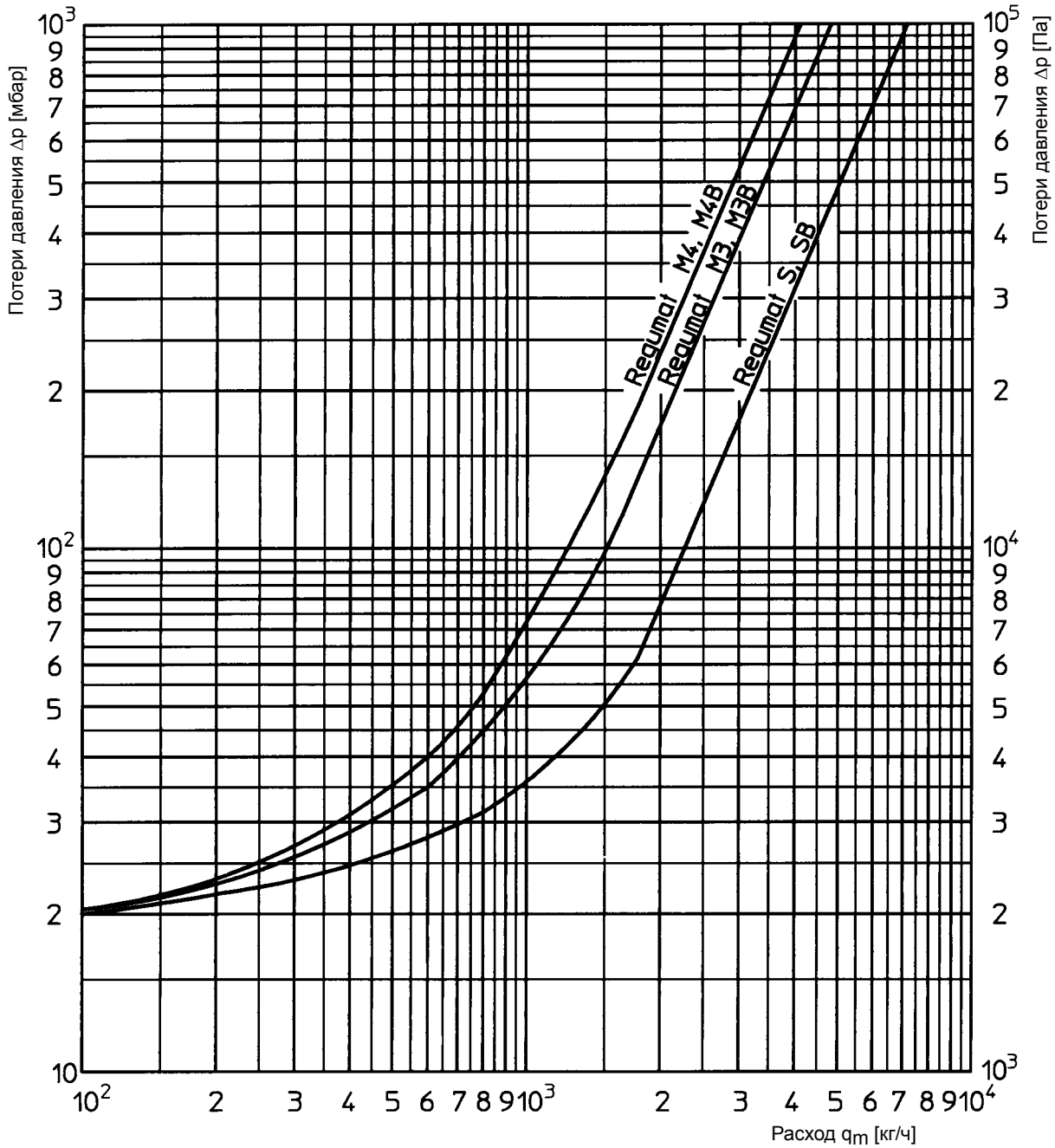

**Диаграмма расхода для настраиваемого перепускного байпаса:**



Диаграмма расхода гребенки:



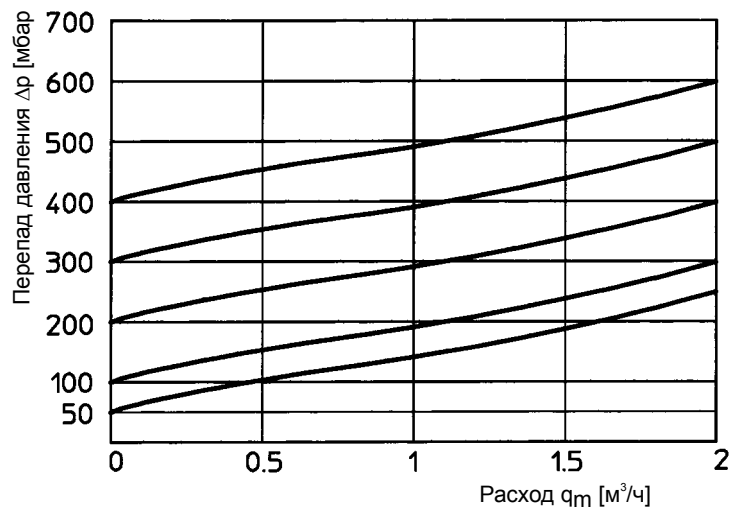
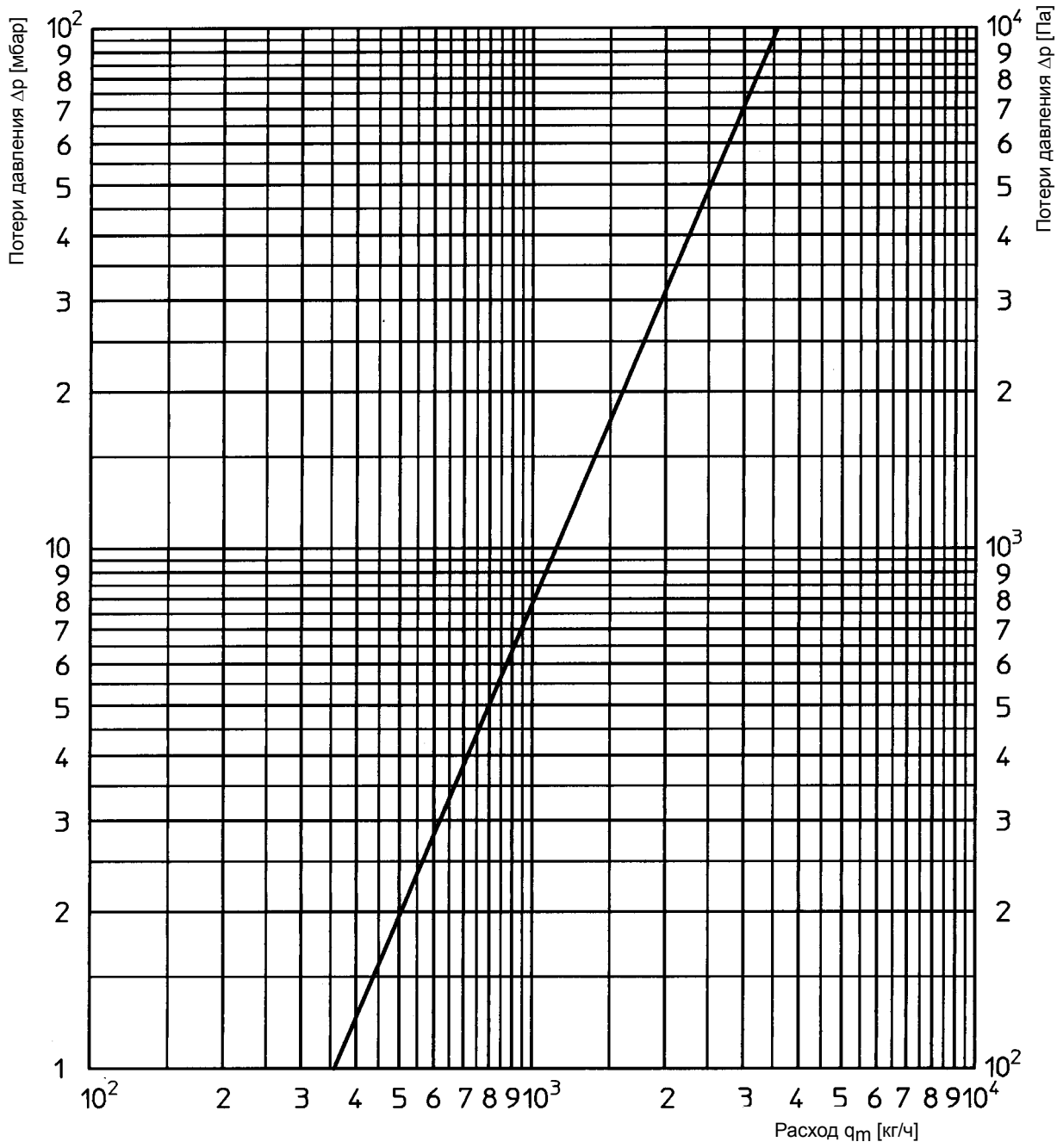
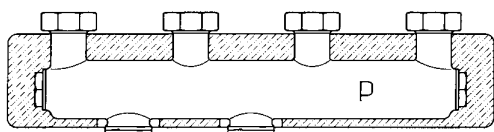
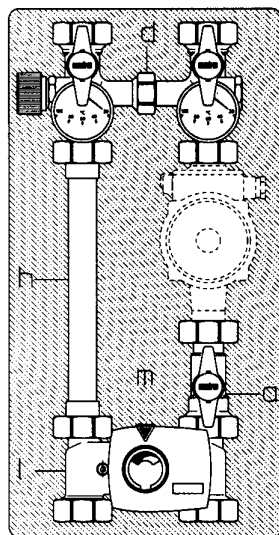
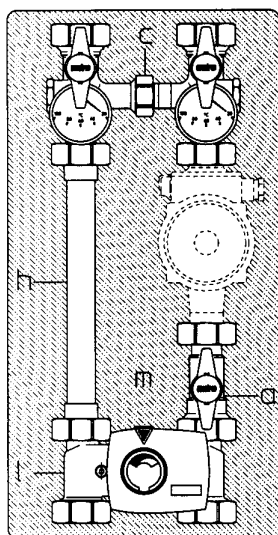
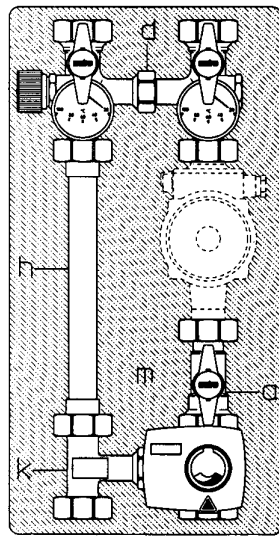
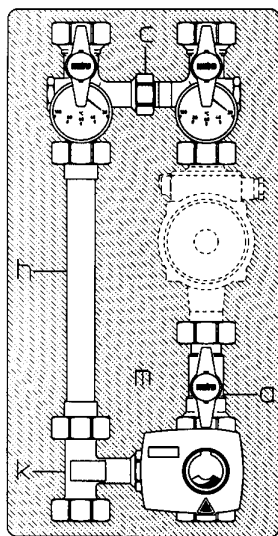
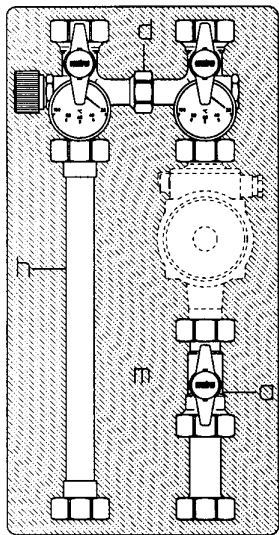
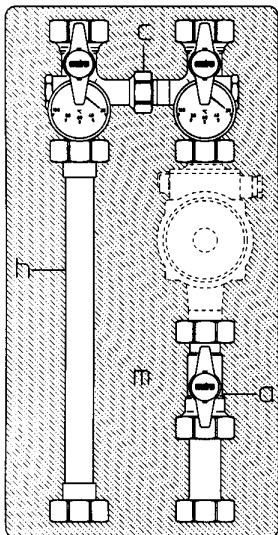

Помимо полных систем „Regumat” Ду 25 и Ду 32 можно отдельно заказать компоненты „Regumat” Ду 25:

- a** шаровой кран со встроенным запорным вентилем перед насосом Артикул № 135 37 71
- с** запорный узел (2 шаровых крана и 2 термометра) Артикул № 135 31 71
- d** запорное устройство с байпасом (настраиваемое устройство для регулирования избыточного расхода) 2 шаровых крана и 2 термометра Артикул № 135 32 72
- h** труба с ответными фланцами Артикул № 135 22 95
- k** трехходовой смеситель с сервоприводом Артикул № 135 02 81
- l** бронзовый четырехходовой смеситель с сервоприводом Артикул № 135 02 91
- m** изоляция Артикул № 135 22 91
- o** сервопривод Артикул № 135 03 95
- p** гребенка: для подключения двух „Regumat”, с изоляцией Артикул № 135 15 71
- циркуляционный насос: многоступенчатая регулировка числом оборотов Ду 25 1” Артикул № 135 80 51
- электронная регулировка числа оборотов Ду 25 1” Артикул № 135 81 51

**набор присоединительных втулок**

2 шт  
для подключения к котлу и системе трубопроводов

- для „Regumat” Ду 25
- втулки под сварку Артикул № 135 05 94
- втулки на пайку 28 мм Артикул № 135 10 95
- втулки с внутренней резьбой 1” Артикул № 135 13 94