

Descriptif du cahier des charges:

Régulateur de débit Oventrop «Hydromat Q» pour un réglage constant du débit nécessaire. Il fonctionne comme un régulateur proportionnel ne nécessitant aucune énergie auxiliaire.

Valeur de consigne à réglage progressif, avec dispositif de blocage et de plombage. Valeur de consigne lisible de l'extérieur à tout moment. Avec arrêt et robinet à tournant sphérique pour la vidange et le remplissage, installation sur l'aller ou le retour, siège oblique, clapet avec joint souple.

Corps, tête et cuvette du régulateur en bronze, clapet et tige en laiton résistant au dézingage, joints toriques et membrane en EPDM, joint d'étanchéité en PTFE.

Pression de service max. :	10 bars										
Pression différentielle max. :	2 bars										
Température de service :	-10°C à +120°C										
Plages de débit :	<table> <tr> <td>DN 15</td> <td>100 – 800 kg/h</td> </tr> <tr> <td>DN 20</td> <td>100 – 1200 kg/h</td> </tr> <tr> <td>DN 25</td> <td>200 – 1900 kg/h</td> </tr> <tr> <td>DN 32</td> <td>300 – 3000 kg/h</td> </tr> <tr> <td>DN 40</td> <td>400 – 4000 kg/h</td> </tr> </table>	DN 15	100 – 800 kg/h	DN 20	100 – 1200 kg/h	DN 25	200 – 1900 kg/h	DN 32	300 – 3000 kg/h	DN 40	400 – 4000 kg/h
DN 15	100 – 800 kg/h										
DN 20	100 – 1200 kg/h										
DN 25	200 – 1900 kg/h										
DN 32	300 – 3000 kg/h										
DN 40	400 – 4000 kg/h										

Fonctionnement:

Les régulateurs de débit Oventrop sont des régulateurs proportionnels fonctionnant sans énergie auxiliaire. Ils sont utilisés dans des installations de chauffage ou de rafraîchissement et maintiennent le débit constant selon une bande proportionnelle nécessaire à l'équilibrage hydraulique des colonnes. Pour atteindre le débit choisi, une pression différentielle minimum de 200 mbars est nécessaire. Le réglage du débit désiré se fait sur l'échelle graduée. La membrane maintient la pression différentielle constante, selon le point de consigné prédéterminé en déplaçant le clapet. De ce fait, le débit sélectionné n'est pas dépassé.

Avantages:

- plage de débit étendue
- tous les éléments fonctionnels montés sur un même plan
- réglage progressif de la valeur de consigne entre 100 et 4000 kg/h
- lecture facile de la valeur de consigne à tout moment
- blocage de la valeur de consigne à l'aide d'un cavalier de blocage
- fermeture facile de la colonne (fonction supplémentaire)
- installation sur l'aller et le retour
- avec robinet à tournant sphérique pour la vidange et le remplissage de la colonne
- clapet détenu
- transformation possible des robinets d'équilibrage «Hydrocontrol» en «Hydromat Q»

Installation et montage du régulateur:

Le régulateur de débit Oventrop «Hydromat Q» se monte aussi bien sur l'aller que sur le retour dans n'importe quelle position en veillant à ce que le sens de circulation corresponde à celui de la flèche. Avant d'installer le régulateur, la colonne doit être rincée à fond. Il est recommandé de monter un filtre à tamis Oventrop en amont du régulateur.

Réglage de la valeur de consigne:

La valeur de consigne du régulateur de débit est réglée sur la poignée manuelle. Pour bloquer la valeur de consigne, le cavalier de blocage est introduit jusqu'à encliquetage. Le cavalier de blocage peut également être plombé.

Utilisation de la fermeture manuelle:

Le régulateur de débit peut être fermé manuellement et fait ainsi office de robinet d'arrêt. Pour fermer le robinet manuellement, la poignée manuelle est tournée à droite jusqu'à la butée. Maintenant la valeur affichée est «0».

Vidange et remplissage de l'installation:

L'installation peut être vidangée et remplie à l'aide du robinet à tournant sphérique. Le robinet dispose d'un filetage pour recevoir un tuyau 1/2".

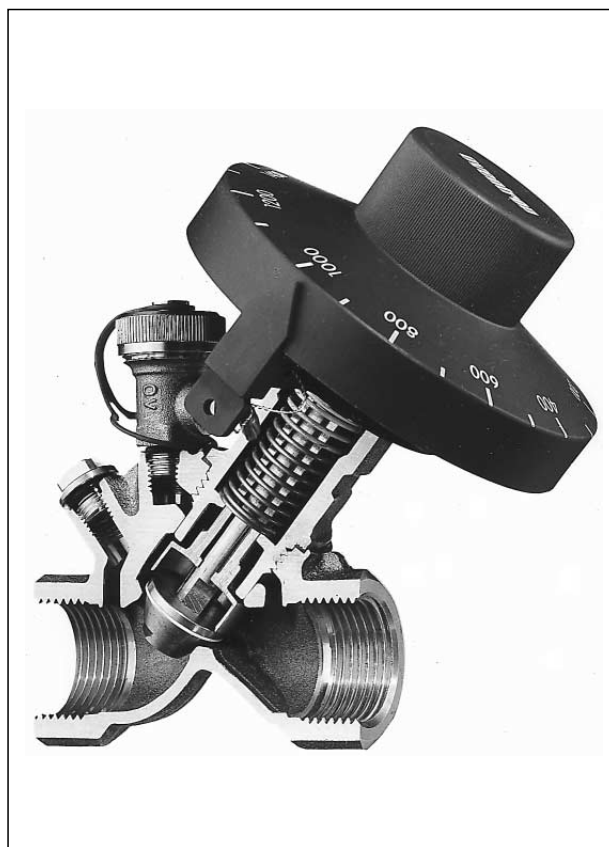

Vue en coupe

Données techniques:

kvs = 0.002 x valeur réglée
 valable pour toutes les dimensions
 par ex. valeur réglée = 1400 kg/h kvs = 0.002 x 1400 = 2.8

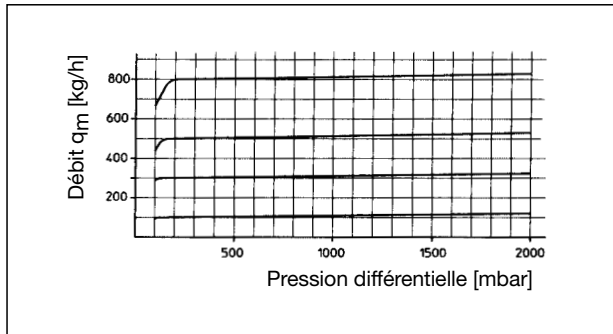

DN 15

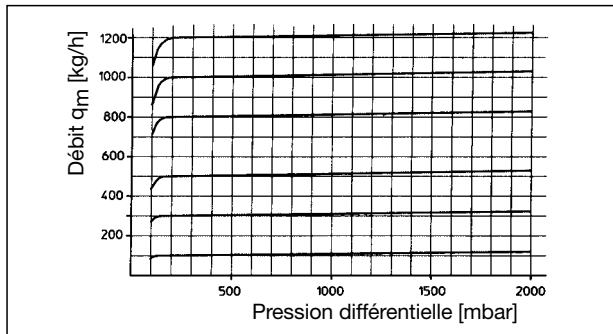

DN 20

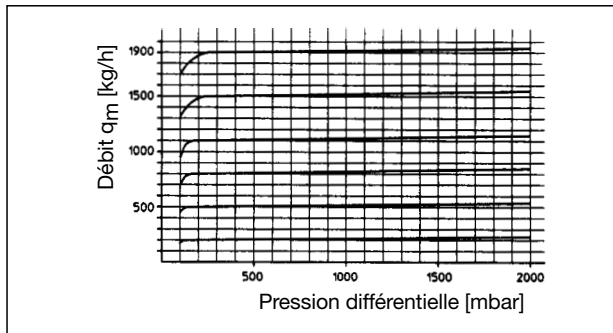

DN 25

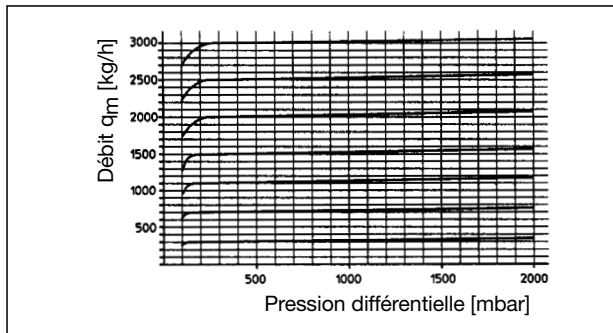

DN 32

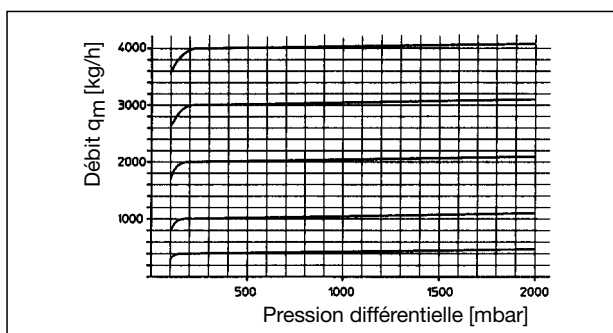

DN 40

Encombres:

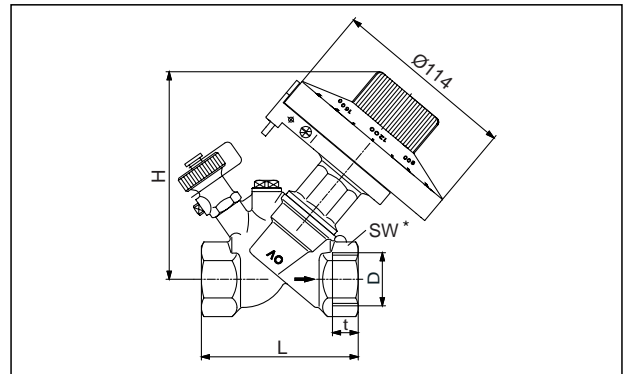

Réf.	D EN 10226	t	SW*	L	H
106 15 04	1/2"	13.2	27	80	131
106 15 06	3/4"	14.5	32	84	133
106 15 08	1"	16.8	41	97.5	136
106 15 10	1 1/4"	19.1	50	110	145
106 15 12	1 1/2"	19.1	54	120	150

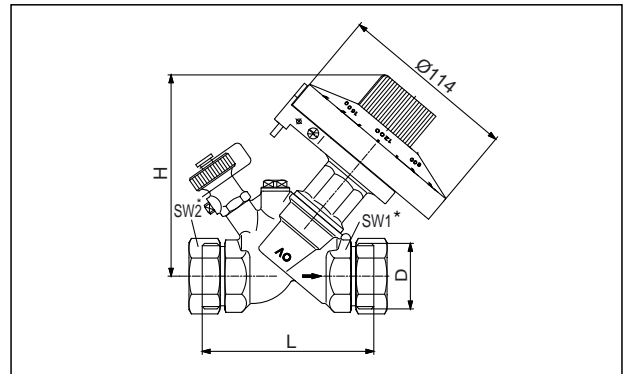

Réf.	DN	D DIN ISO 228	SW1*	SW2*	L	H
106 16 04	15	3/4"	27	30	88	131
106 16 06	20	1"	32	37	93	133
106 16 08	25	1 1/4"	41	46	110	136
106 16 10	32	1 1/2"	50	52	110	145
106 16 12	40	1 3/4"	54	58	120	150

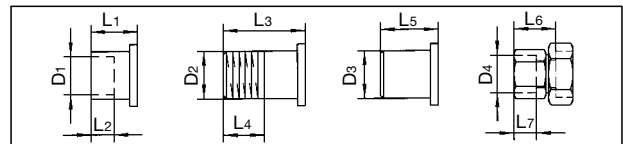

DN	D1	L1	L2	D2 EN 10226	L3	L4	D3	L5	D4 EN 10226	L6	L7
15	15	18	12	1/2"	31	13.2	20.5	50	1/2"	37	13.2
20	18	23	15	3/4"	34	14.5	26	50	3/4"	39	14.5
20	22	24	17								
25	28	27	20	1"	40	16.8	33	60	1"	53	16.8
32	35	32	25	1 1/4"	46	19.1	41	60	1 1/4"	55	19.1
40	42	37	29	1 1/2"	49	19.1	47.5	65			

* SW = Dimension de la clé

Exemples d'installation:

«Hydromat Q»/Robinet d'arrêt

Pour l'équilibrage hydraulique des colonnes entre elles afin d'obtenir le point de consigne calculé.

Condition:

Connaître le débit et avoir une pression différentielle minimum de 200 mbars.

Remarque:

Réglage facile, il suffit de positionner la poignée manuelle sur la valeur de consigne désirée.

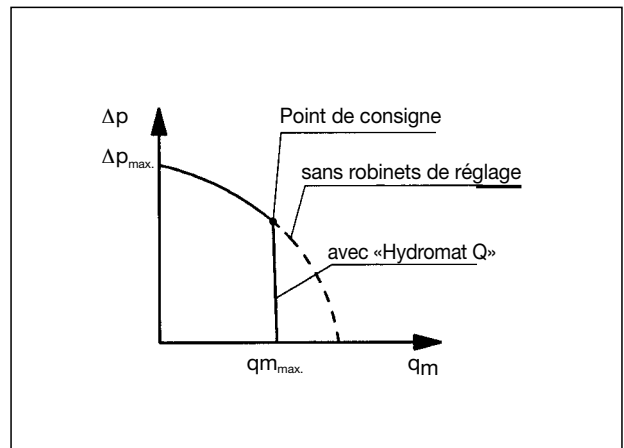
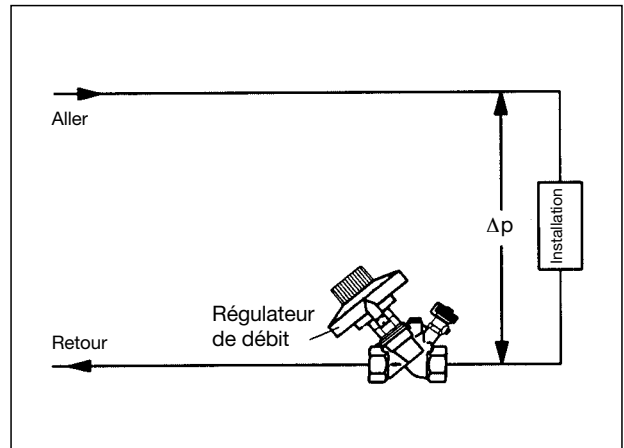
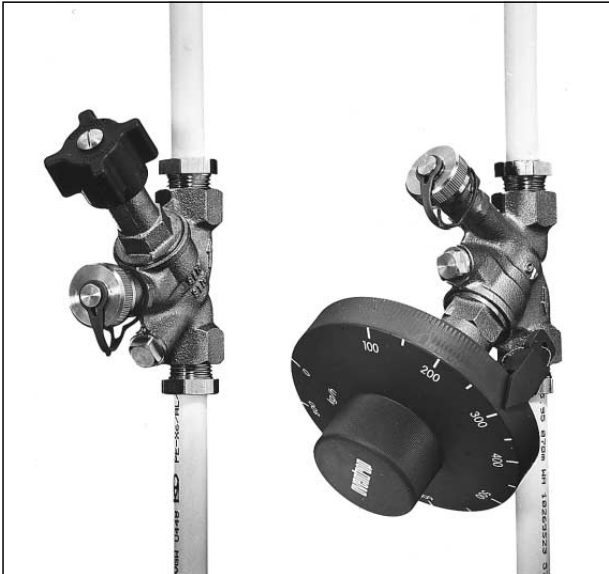

«Hydromat Q»/«Hydromat DP»

Réglage et régulation automatique du débit et de la pression différentielle d'une colonne.

Condition:

Effectuer les calculs (c'est-à-dire le débit total de la colonne à régler afin de déterminer la dimension des régulateurs).

Remarque:

Réglage facile des valeurs de consigne sur la poignée manuelle du régulateur de débit et du régulateur de pression différentielle.

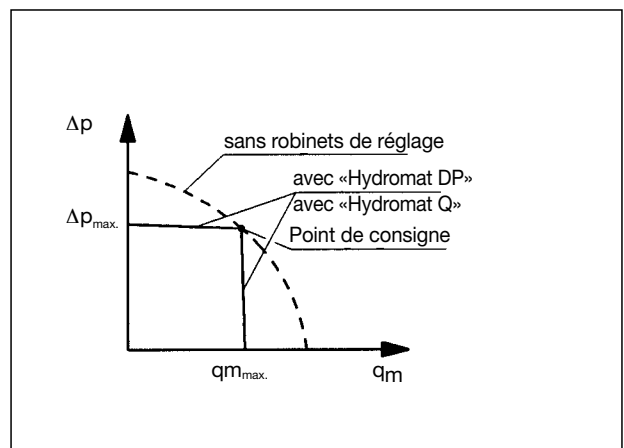
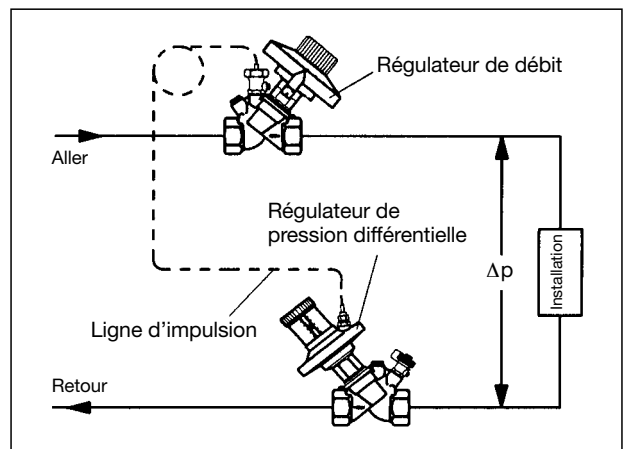

Exemple de calcul :

Cherché : Dimension «Hydromat Q», pression différentielle du régulateur Δp_0

Donné : Débit colonne $q_m = 1000 \text{ kg/h}$
 Pression différentielle donnée de la colonne $\Delta p_0 = 380 \text{ mbars}$
 Pression différentielle de l'installation $\Delta p = 100 \text{ mbars}$

Solution : Dimension «Hydromat Q» DN 20
 (selon diagrammes de perte de charge DN 15 - DN 40)

A l'aide des diagrammes, la dimension minimum est choisie pour $q_m = 1000 \text{ kg/h}$.

Le régulateur de débit est réglé à 1000 kg/h .

Pression différentielle Robinet d'arrêt $\Delta p_s = 30 \text{ mbars}$
 (selon l'information technique «Hydrocontrol» $k_v = 5.71$)

Pression différentielle du régulateur
 $\Delta p_0 = \Delta p_0 - (\Delta p_s + \Delta p)$
 $= 380 - (30 + 100) \text{ mbars}$
 $\Delta p_0 = 250 \text{ mbars}$

La pression différentielle excédentaire qui doit être supprimée par le régulateur s'élève à $\Delta p_0 = 250 \text{ mbars}$. C'est-à-dire la pression différentielle minimum nécessaire de 200 mbars est donnée.

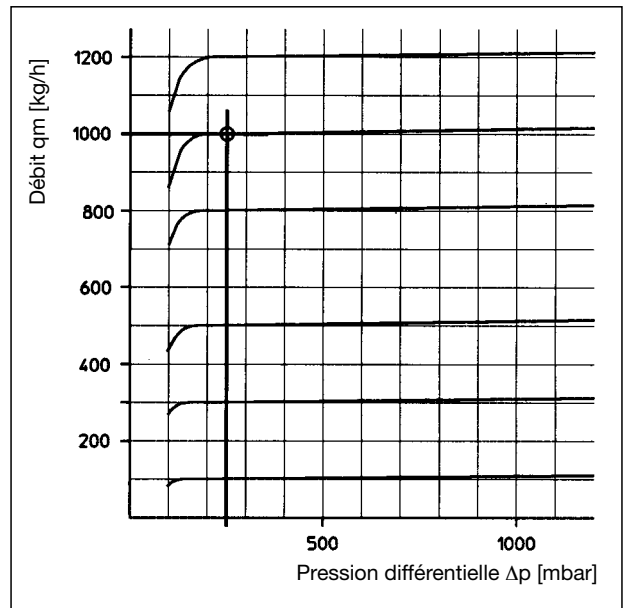
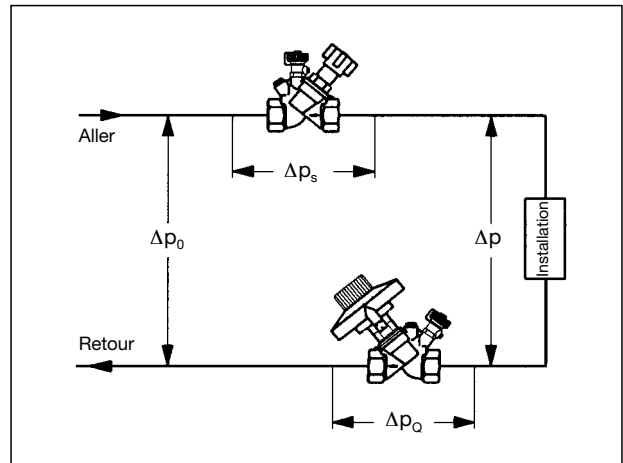

Extrait du diagramme DN 20